

TERMO DE GARANTIA
 A presente garantia deverá ser exercida nos prazos aqui indicados, mediante apresentação deste certificado e da nota fiscal.
 Para que o produto esteja assegurado pela garantia conferida neste documento, o cliente deverá adotar as seguintes orientações e cuidados quanto à montagem, conservação e limpeza.

MONTAGEM
 A montagem deverá ser feita obedecendo as instruções do manual de montagem que será fornecido com o produto no momento da entrega.
 Para o uso adequado e conservação do móvel deve-se evitar maus tratos, como por exemplo: bater portas e gavetas, arrastar ou riscar o móvel, umidade ou calor excessivos e exposição ao sol, para evitar possível alteração na cor original dos móveis.
 Não será de responsabilidade da Notável Móveis problemas que tenham origem na utilização dos produtos de forma inadequada ou quebra do móvel em função do excesso de peso por colocação de pedras de granito, mármore e outros.
 - O peso suportado por cada prateleira/gaveta deverá obedecer os valores indicados na ilustração.
 Também não serão de responsabilidade da Notável Móveis, problemas que tenham origem em:
 - Instalações elétricas ou hidráulicas.
 - Ações de cupins ou outras pragas.
 - Armazenamento e deslocamento do móvel em locais impróprios e não detetizados periodicamente.
 - Todo e qualquer recorte ou alteração nos móveis.
 - Uso de produtos de limpeza ou abrasivos não recomendados.

CONSERVAÇÃO E LIMPEZA
 Para maior durabilidade, recomenda-se que a limpeza dos móveis seja feita da seguinte forma:
 Nas partes externas (portas, laterais e frente de gaveta), internas, vidros e espelhos, a limpeza deverá ser feita com pano limpo e levemente umedecido em água e sabão neutro. Em seguida, deverá ser passado um pano limpo e seco.
 Em caso de transferência do móvel para local diverso, esta só poderá ocorrer através de profissional especializado, sendo que para a movimentação do móvel é necessário que o mesmo seja levantado do chão. O produto não deve ser arrastado, pois avarias no manuseio e transporte, não estão contempladas na garantia.

PRAZO DE GARANTIA
 O prazo de garantia será de noventa (90) dias, conforme prevista no artigo 26 do Código do Consumidor, a contar da efetiva entrega do produto, desde que observadas as condições normais de uso e conservação. Essa garantia cobre defeitos de fabricação.

RELAÇÃO DE PEÇAS

CÓD PRODUTO	Nº PEÇA	DESCRIÇÃO	MATERIAL	COD PEÇA	QTDE	COMP	LARG	ESP
55090	1	BASE INFERIOR	MDP	46577-1	1	1030	378	15
55090	2	LATERAL ESQUERDA	MDP	46578-2	1	810	352	15
55090	3	PRA TELEIRA ESQUERDA	MDP	46579-3	1	285	350	15
55090	4	DIVISÓRIA CENTRAL	MDP	46580-4	1	810	352	15
55090	5	SUPORTE GAVETA	MDP	46581-5	1	323	80	15
55090	6	DIVISÓRIA DIREITA	MDP	46582-6	1	810	352	15
55090	7	SUPORTE PORTA	MDP	46583-7	1	539	65	15
55090	8	LATERAL DIREITA	MDP	46584-8	1	540	352	15
55090	9	TAMPO DIREITO	MDP	46585-9	1	378	367	15
55090	10	TAMPO ESQUERDO	MDP	46586-10	1	673	378	15
55090	12	PORTA ESQUERDA	MDP	46587-12	1	804	295	15
55090	13	PORTA DIREITA	MDP	46588-13	1	534	345	15
55090	14	FRENTE GAVETA	MDP	46589-14	1	332	132	15
55090	15	LATERAL GAVETA	MDP	46590-15	2	336	89	15
55090	16	FUNDO GAVETA	HDF	46591-16	1	341	296	3
55090	17	TRASEIRO GAVETA	MDP	46592-17	1	267	89	15
55090	18	FUNDO ESQUERDO	HDF	46593-18	1	830	300	3
55090	19	FUNDO CENTRAL	HDF	46594-19	1	830	340	3
55090	20	FUNDO DIREITO	HDF	46595-20	1	560	360	3
55090	21	KIT ACESSÓRIO	.	46596-21	1	.	.	.

1. A MARCAÇÃO COM O CÓDIGO DO PRODUTO E O NÚMERO DAS PEÇAS NAS FITAS APARENTES PODE SER REMOVIDA COM PANO E ÁLCOOL.

2. PARA RECLAMAÇÕES, TER À MÃO A ETIQUETA DO PRODUTO COM NÚMERO DO LOTE E DATA DA FABRICAÇÃO.

3. SR. MONTADOR, FAVOR CONFERIR AS PEÇAS ANTES DA MONTAGEM, POIS SÓ EFETUAMOS A TROCA DO PRODUTO ANTES DE SER MONTADO.

Montagem



ATENÇÃO: Sugerimos montar os produtos sobre a embalagem para evitar arranhões nas peças

Ferramentas para montagem



* Ferramentas não fornecidas

RELAÇÃO DE FERRAGENS

CÓDIGO/DESCRIÇÃO	QUANTIDADE	CÓDIGO/DESCRIÇÃO	QUANTIDADE	CÓDIGO/DESCRIÇÃO	QUANTIDADE
A CAVILHA MADEIRA 6x30mm	24	B PARAFUSO MINIFIX 5x31mm PHILIPS	2	GG MINI GIZ 25x8mm	1
C TAMBOR MINIFIX 12x9mm	2	D PREGO 23x4mm	40	CC CAVILHA PLÁSTICA ESCALONADA 6x8x26mm	8
E FUNDO JUNÇÃO METÁLICO 13x13mm	8	M DOBRADIÇA CURVA 26mm COM CALÇO 5mm - METÁLICA	4	NN CORREDIÇA PLÁSTICA BRANCA P/ CESTOS ARAMADOS 280 x 27x12mm	4
N PAR DE CORREDIÇA METÁLICA P/ GAVETA 350mm	1	R TAPA FURO ADESIVO PLÁSTICO 15mm	2	PF PARAFUSO 4x35mm CABEÇA CHATA PHILIPS	5
S PUXADOR PLÁSTICO CROMADO 96mm - 145x25x18mm	3	W PARAFUSO 3,5x25mm CABEÇA CHATA PHILIPS	8	PP PARAFUSO 3x12mm CABEÇA CHATA PHILIPS	8
X PARAFUSO 4x12mm CABEÇA PANELA PHILIPS	16	Y PARAFUSO 3,5x40mm CABEÇA CHATA PHILIPS	16	FF CESTO ARAMADO METAL BRANCO 340 x 315 x 85mm	2
PE PÉ PLÁSTICO 50x50x50mm	5	SC SACHÊ DE COLA 5g	2		

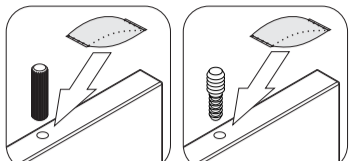
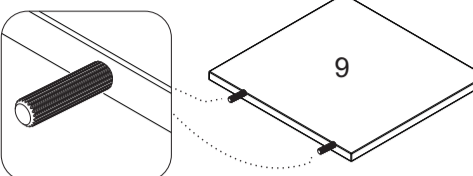
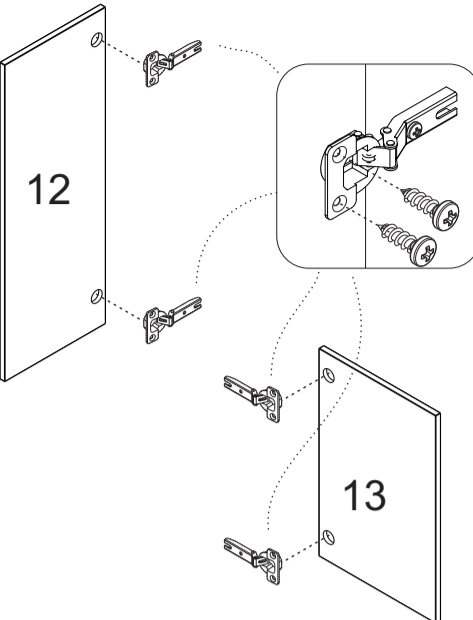
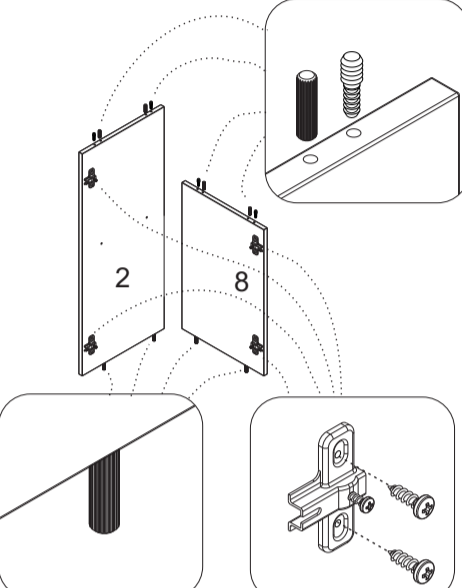
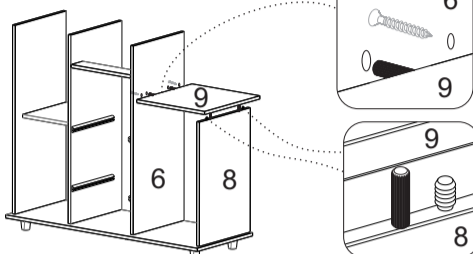
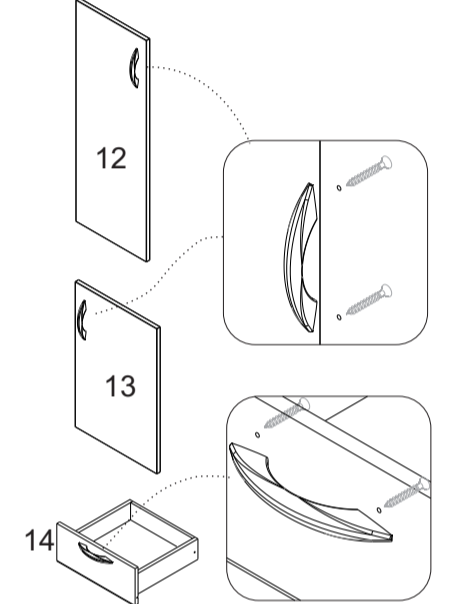
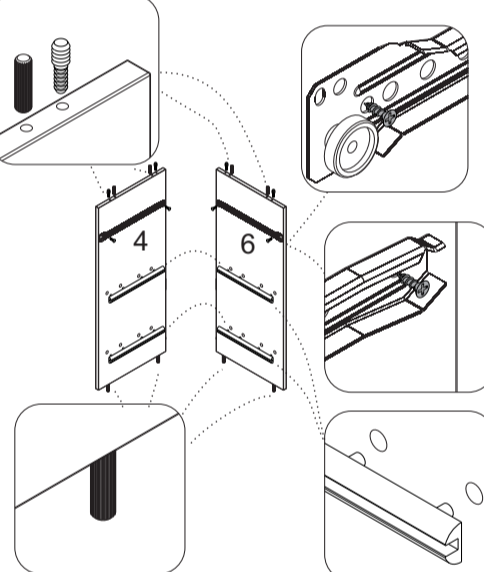
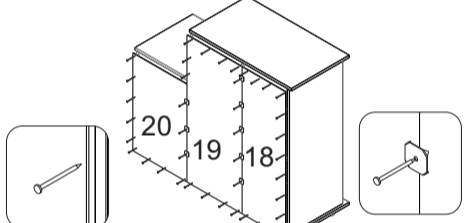
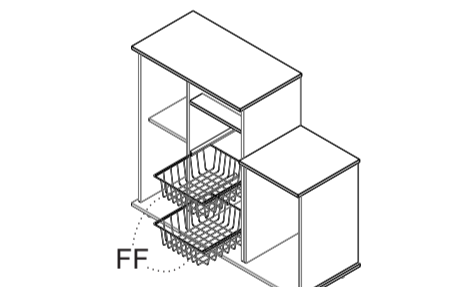
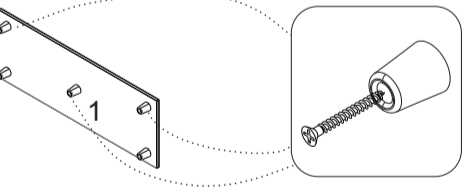
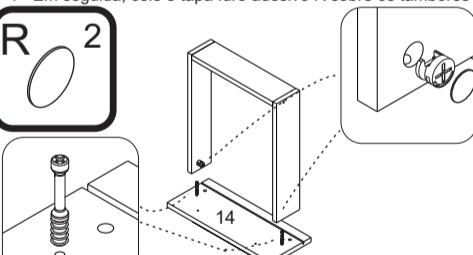
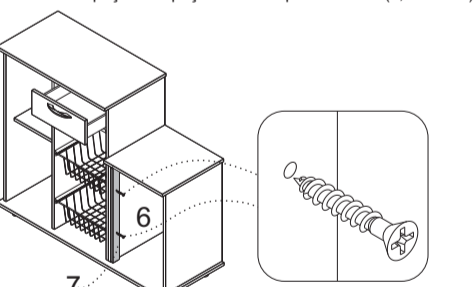
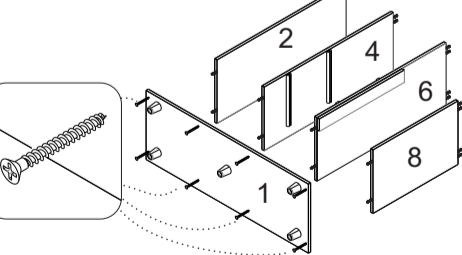
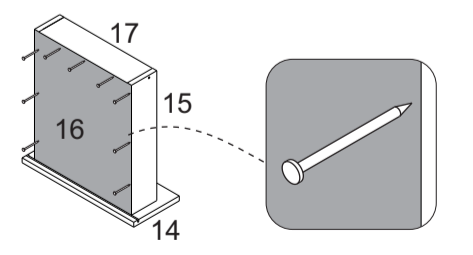
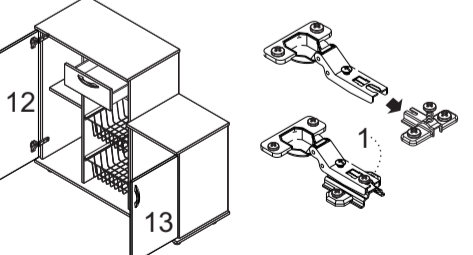
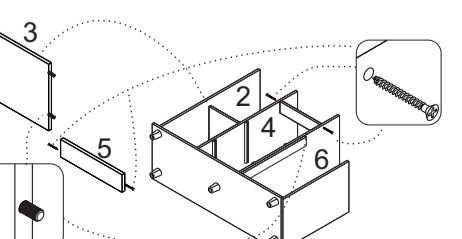
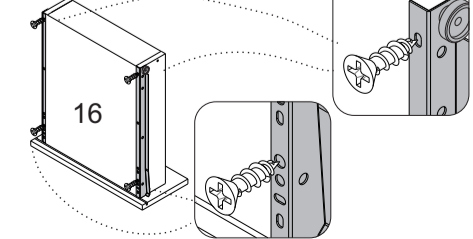
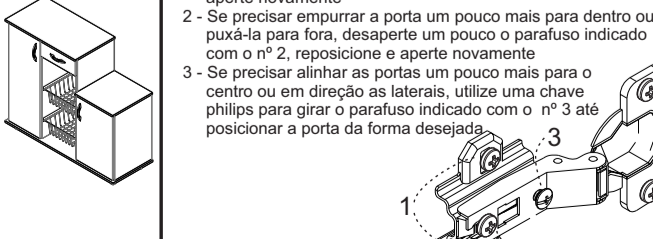
<p>PASSO 1</p> <p>Fazer a preparação de todas as peças, com os acessórios e as quantidades dos mesmos</p> <p>SC 2</p> <p>ATENÇÃO: Antes de fixar as cavilhas A e as cavilhas escalonadas CC é necessário passar cola nos furos para ajudar a travar as peças.</p> <p>Evite excesso de cola, apenas uma pequena quantidade é suficiente para a fixação.</p> 	<p>PASSO 7</p> <p>1 - Insira as cavilhas A (6x30mm) no tampo 9</p> <p>A 2</p> 	<p>PASSO 15</p> <p>1 - Encaixe as dobradiças M nas portas 12 e 13 e fixe-as com os parafusos X (4x12mm)</p> <p>X 8</p> <p>M 4</p> 
<p>PASSO 2</p> <p>1 - Posicione os calços de dobradiça M nas marcações das laterais 2 e 8 e fixe-os com os parafusos X (4x12mm)</p> <p>2 - Encaixe as cavilhas A (6x30mm) na base das laterais 2 e 8</p> <p>3 - Encaixe as cavilhas A (6x30mm) e as cavilhas escalonadas CC (8x26mm) no topo das laterais 2 e 8 conforme desenho</p> <p>M 4</p> <p>X 8</p> <p>A 8</p> <p>CC 4</p> 	<p>PASSO 8</p> <p>1 - Encaixe o tampo 9 sobre as cavilhas da peça 8</p> <p>2 - Encaixe as cavilhas da peça 9 na lateral da peça 6</p> <p>Em seguida fixe a peça 9 na peça 6 com os parafusos Y (3,5x40mm)</p> <p>Y 2</p> <p>6 9</p> <p>9 8</p> 	<p>PASSO 16</p> <p>1 - Alinhe os puxadores S nos furos das portas 12 e 13 e na da frente de gaveta 14 e fixe-os com os parafusos W (3,5x25mm)</p> <p>W 6</p> <p>S 3</p> 
<p>PASSO 3</p> <p>1 - Posicione as corredeiras N (350mm) nas marcações das divisões 4 e 6 e fixe-as com os parafusos PP (3x12mm)</p> <p>2 - Encaixe as corredeiras plásticas NN nas peças 4 e 6 e fixe-as utilizando um martelo de borracha</p> <p>3 - Encaixe as cavilhas A (6x30mm) na base das divisões 4 e 6</p> <p>4 - Encaixe as cavilhas A (6x30mm) e as cavilhas escalonadas CC (8x26mm) no topo das divisões 4 e 6 conforme desenho</p> <p>N 1</p> <p>PP 4</p> <p>A 8</p> <p>CC 4</p> <p>NN 4</p> 	<p>PASSO 10</p> <p>1 - Alinhe a peça 20 e fixe-a com pregos D na lateral, no tampo e na base. Alinhe a peça 18 e fixe-as com os pregos D no tampo e na base. Alinhe a peça 19 e fixe-as com os pregos D na lateral, no tampo e na base.</p> <p>3 - Na junção entre as peças utilize os pregos D com o fixador metálico E.</p> <p>D 31</p> <p>E 8</p> <p>20 19 18</p> 	<p>PASSO 17</p> <p>1 - Encaixe os cestos FF nas corredeiras plásticas fixadas nas divisões</p> <p>FF 2</p> 
<p>PASSO 4</p> <p>1 - Fixe os pés PE na base 1 utilizando os parafusos PF (4x35mm)</p> <p>PE 5</p> <p>PF 5</p> 	<p>PASSO 12</p> <p>1 - Insira os minifix B na peça 14</p> <p>2 - Encaixe a peça 14 no conjunto montado no passo anterior</p> <p>3 - Encaixe o tambor do minifix C nas laterais de gaveta e utilizando uma chave philips gire até travar</p> <p>4 - Em seguida, cole o tapa furo adesivo R sobre os tambores</p> <p>B 2</p> <p>R 2</p> <p>C 2</p> <p>14</p> 	<p>PASSO 18</p> <p>1 - Encaixe a gaveta entre as divisões do armário, através das corredeiras metálicas</p> <p>2 - Fixar a peça 7 na peça 6 com os parafusos W (3,5x25mm)</p> <p>W 2</p> <p>6 7</p> 
<p>PASSO 5</p> <p>1 - Encaixe as peças 2, 4, 6 e 8 na peça 1 e fixe-as com os parafusos Y (3,5x40mm)</p> <p>Y 8</p> 	<p>PASSO 13</p> <p>1 - Encaixar a peça 16 no friso da peça 14 e alinhá-la as peças 15 e 17. Em seguida fixá-la com os pregos D nas peças 15 e 17.</p> <p>D 9</p> <p>16 15 14 17</p> 	<p>PASSO 19</p> <p>1 - Para montar a porta, encaixe as dobradiças M nos calços M travando-a no parafuso indicado com o número 1 abaixo:</p> <p>M 4</p> <p>M 4</p> <p>12 13</p> 
<p>PASSO 6</p> <p>1 - Insira as cavilhas A (6x30mm) na peça 3</p> <p>2 - Encaixe a peça 3 entre as peças 2 e 4</p> <p>3 - Encaixe a peça 5 entre as peças 4 e 6 e fixe-as com os parafusos Y (3,5x40mm)</p> <p>Y 4</p> <p>A 4</p> 	<p>PASSO 14</p> <p>1 - Encoste a corredeira N na frente de gaveta e no fundo 16 e fixe-os com os parafusos PP (3x12mm)</p> <p>PP 4</p> <p>N 1</p> <p>16</p> 	<p>PASSO 20</p> <p>Para regulagem das portas siga as instruções conforme numeros abaixo:</p> <p>1 - Se precisar subir ou abaixar um pouco a porta desaperte um pouco os parafusos indicados com o número 1, reposicione e aperte novamente</p> <p>2 - Se precisar empurrar a porta um pouco mais para dentro ou puxá-la para fora, desaperte um pouco o parafuso indicado com o nº 2, reposicione e aperte novamente</p> <p>3 - Se precisar alinhar as portas um pouco mais para o centro ou em direção as laterais, utilize uma chave philips para girar o parafuso indicado com o nº 3 até posicionar a porta da forma desejada.</p> <p>1 2 3</p> 

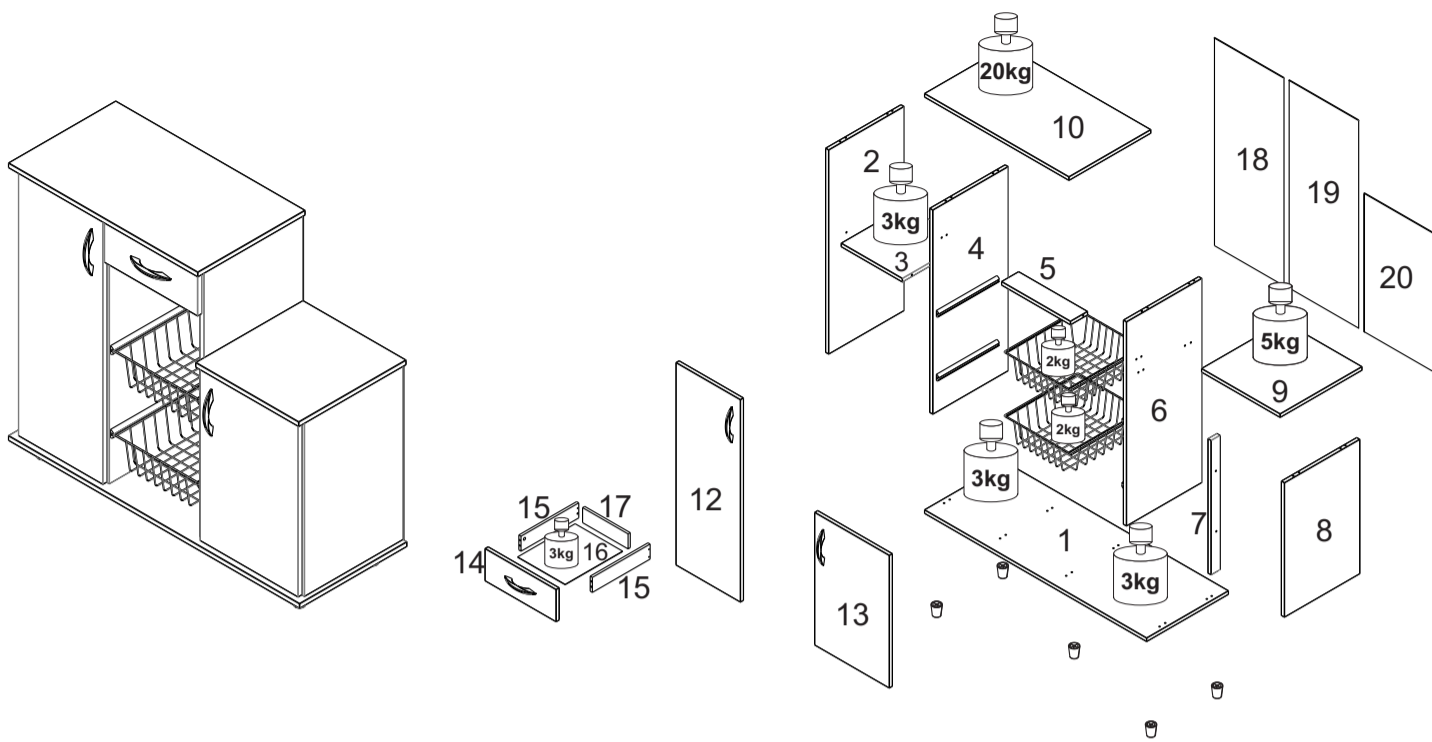

DOCUMENTO DE FIANZA
 Esta garantía se ejerce dentro del periodo en el presente documento, con la presentación de este certificado y la factura.
 Para que el producto esté garantizado por la garantía dada en este documento, el cliente debe tomar las siguientes directrices y precauciones de instalación, mantenimiento y limpieza.

MONTAJE
 El montaje se realizará siguiendo las instrucciones de ensamblaje que serán proporcionadas con la entrega del producto.

Para el uso adecuado y la conservación del mueble se debe evitar los malos tratos, tales como: golpear puertas y cajones, arrastrar o arañar los muebles, humedad o el calor excesivos y la exposición al sol para evitar un posible cambio en el color original de los muebles.

No será responsabilidad de Notável Móveis problemas que se originen en el uso de los productos de forma inapropiada o ruptura del mueble en función de exceso de peso mediante la colocación de piedras de granito, mármol y otros.

- El peso soportado por cada estante/cajone debe cumplir con los valores indicados en la ilustración.

Tampoco serán responsabilidad de Notável Muebles los problemas que se originen en:

- Instalaciones eléctricas o hidráulicas.
- Acciones de termitas u otras plagas.
- Almacenamiento y cambio del mueble en locales inapropiados y no fumigados periódicamente.
- Todo y cada corte o cambio en los muebles.
- Uso de productos de limpieza o abrasivos no recomendados.

CUIDADO Y LIMPIEZA
 Para una mayor durabilidad, se recomienda que la limpieza de los muebles sea hecha como sigue:

En las partes externas (puertas, laterales y frontales de cajón), internas, vidrios y espejos, la limpieza debe ser hecha con paño limpio y ligeramente humedecido con agua y jabón suave. A continuación, se debe pasar un paño limpio y seco.

En el caso del traslado del mueble a otro sitio, esto sólo puede ocurrir a través de profesionales especializados, y para el manejo del mueble se requiere que el mismo sea levantado del piso. El producto no debe ser arrastrado pues daños en la manipulación y el transporte no están cubiertos por la garantía.

PERÍODO DE GARANTÍA

El plazo de garantía será de noventa (90) días, conforme dispuesto en el artículo 26 del Código de Consumidor, a contar de la fecha de entrega real del producto, teniendo debidamente en cuenta las condiciones normales de uso y almacenamiento. Esta garantía cubre defectos de fabricación.

LISTA DE PIEZAS								
COD PRODUCTO	NR PIEZA	DESCRIPCION	MATERIAL	COD PIEZA	CTDE	LARGO	ANCHO	ESP
55090	1	BASE INFERIOR	MDP	46577-1	1	1030	378	15
55090	2	LATERAL IZQUIERDA	MDP	46578-2	1	810	352	15
55090	3	ESTANTE IZQUIERDO	MDP	46579-3	1	285	350	15
55090	4	DIVISIÓN CENTRAL	MDP	46580-4	1	810	352	15
55090	5	SOPORTE CAJÓN	MDP	46581-5	1	323	80	15
55090	6	DIVISIÓN DERECHA	MDP	46582-6	1	810	352	15
55090	7	SOPORTE LATERAL DER.	MDP	46583-7	1	539	65	15
55090	8	LATERAL DERECHA	MDP	46584-8	1	540	352	15
55090	9	CUBIERTA DERECHA	MDP	46585-9	1	378	367	15
55090	10	CUBIERTA IZQUIERDA	MDP	46586-10	1	673	378	15
55090	12	PUERTA IZQUIERDA	MDP	46587-12	1	804	295	15
55090	13	PUERTA DERECHA	MDP	46588-13	1	534	345	15
55090	14	FRONTAL CAJÓN	MDP	46589-14	1	332	132	15
55090	15	LATERAL CAJÓN	MDP	46590-15	2	336	89	15
55090	16	FONDO CAJÓN	HDF	46591-16	1	341	296	3
55090	17	TRASERO CAJÓN	MDP	46592-17	1	267	89	15
55090	18	FONDO IZQUIERDO	HDF	46593-18	1	830	300	3
55090	19	FONDO CENTRAL	HDF	46594-19	1	830	340	3
55090	20	FONDO DERECHO	HDF	46595-20	1	560	360	3
55090	21	KIT ACCESORIOS	.	46596-21	1	.	.	.

1. OBS.: LA MARCACIÓN CON EL CÓDIGO DEL PRODUCTO Y EL NÚMERO EN LAS CINTAS APARENTES PUEDEN SER QUITADOS CON PAÑO Y ALCOHOL.

2. PARA CUALQUIERA QUE SEA LA RECLAMACIÓN HAY QUE TENER SIEMPRE A MANO LA ETIQUETA DEL PRODUCTO CON EL NÚMERO DEL LOTE Y LA FECHA DE FABRICACIÓN.

3. SEÑOR ENSAMBLADOR, FAVOR CONFERIR LAS PIEZAS ANTES DEL MONTAJE, PUES SÓLO CAMBIAMOS LOS PRODUCTOS ANTES DE ENSAMBLADOS.

ENSAMBLAJE



PRECAUCIÓN:
 sugerimos ensamblar los productos encima del embalaje para evitar arañazos en las partes.

Herramientas para ensamblaje



* Herramientas no proporcionadas

LISTA DE PIEZAS DE FIJACIÓN

CÓDIGO/DESCRIPCIÓN	CANTIDAD	CÓDIGO/DESCRIPCIÓN	CANTIDAD	CÓDIGO/DESCRIPCIÓN	CANTIDAD
A CLAVIJA MADERA 6X30MM	24	B TORNILLO MINIFIX 5X31MM PHILIPS	2	GG MINI TIZA 25X8MM	1
C BARRIL MINIFIX 12X9MM	2	D CLAVO 23X4MM	40	CC CLAVIJA PLÁSTICA ESCALONADA 6X8X26MM	8
E FONDO JUNCIÓN METÁLICO 13X13MM	8	M BISAGRA CURVA 26MM CON CALZO 5MM - METÁLICA	4	NN CORREDIZA PLÁSTICA BLANCA P/ CESTAS DE ALAMBRE 280X27X12MM	4
N PAR DE CORREDIZA METÁLICA P/ CAJÓN 350MM	1	R TAPA-AGUJERO ADHESIVO PLÁSTICO 15MM	2	PF TORNILLO 4X35MM CABEZA PLANA PHILIPS	5
S MANIJA PLÁSTICA CROMADA 96MM - 145X25X18MM	3	W TORNILLO 3,5X25MM - CABEZA PLANA PHILIPS	8	PP TORNILLO 3X12MM CABEZA PLANA PHILIPS	8
X TORNILLO 4X12MM CABEZA CUCHARA PHILIPS	16	Y TORNILLO 3,5X40MM CABEZA PLANA PHILIPS	16	FF CESTA DE ALAMBRE METAL BLANCA 340X315X85MM	2
PE PATA PLÁSTICA 50X50X50MM	5	SC SACHÉ DE PEGAMENTO 5G	2		

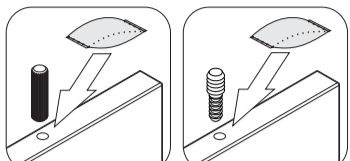
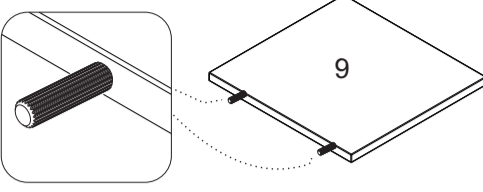
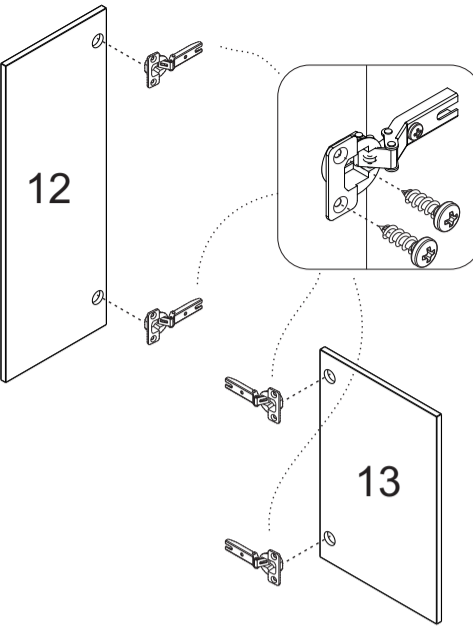
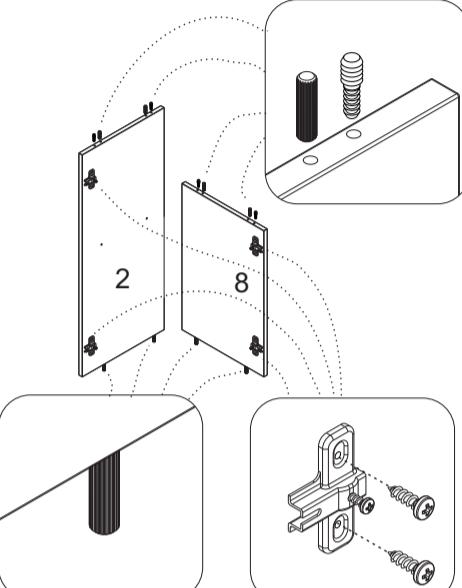
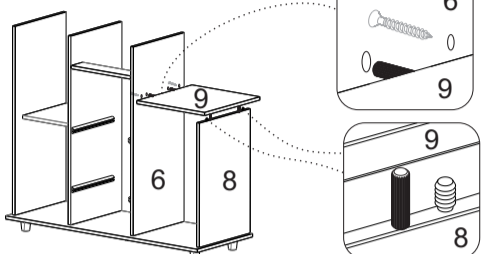
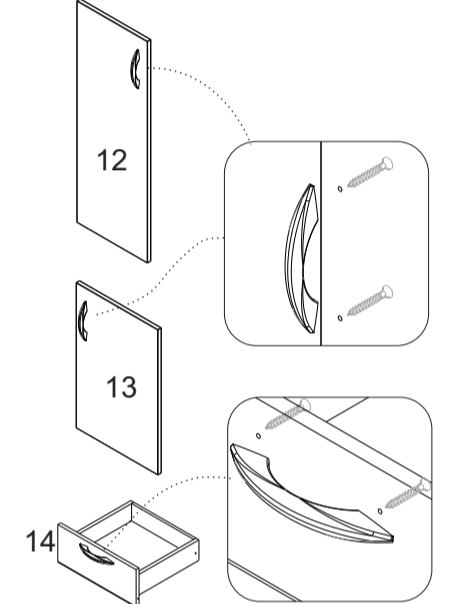
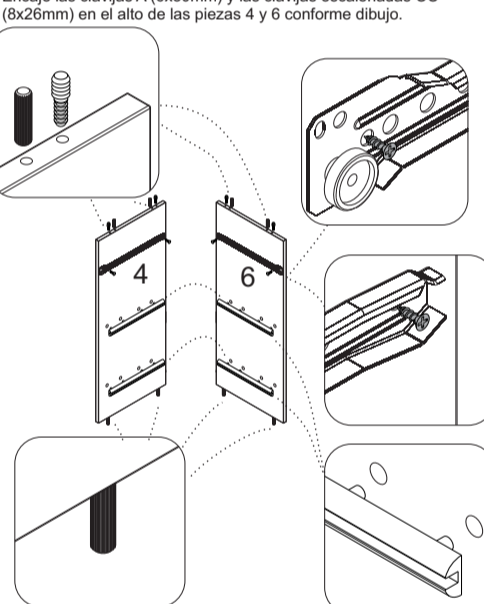
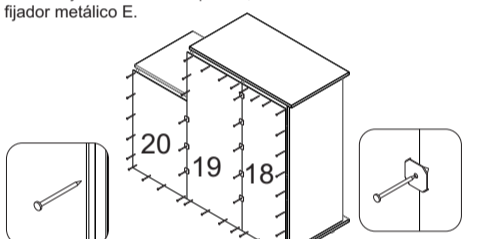
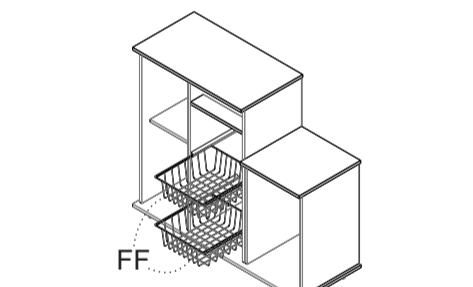
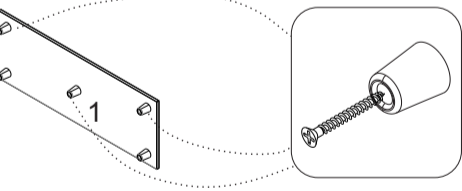
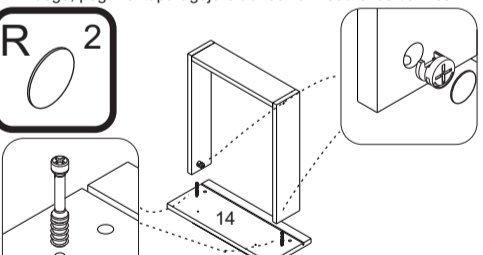
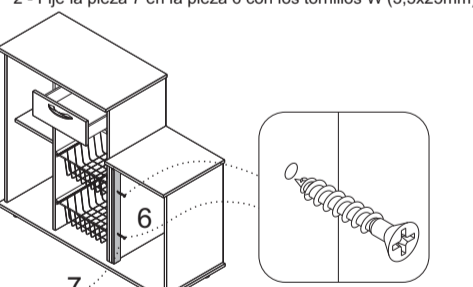
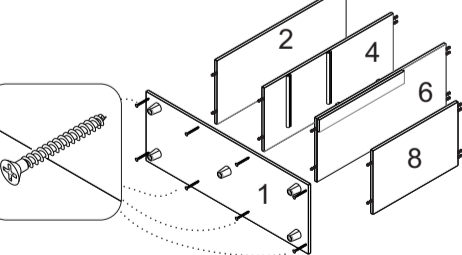
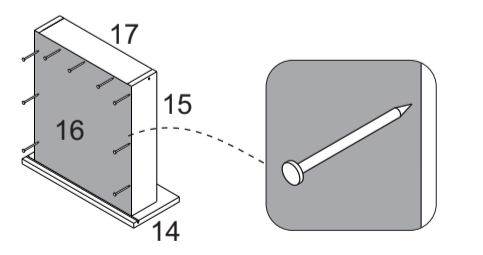
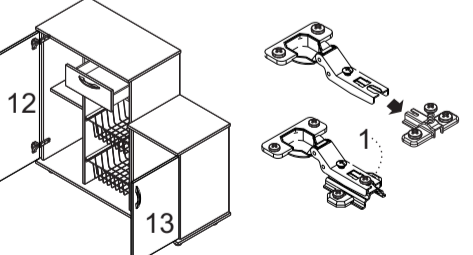
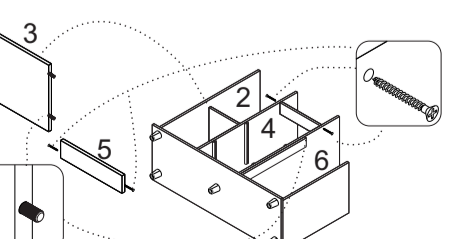
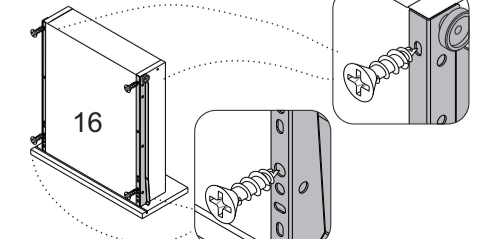
<p>PASO 1</p> <p>Hacer la preparación de todas las partes, con los accesorios y la cantidad de los mismos.</p> <p>PRECAUCIÓN: Antes de fijar las clavijas A y las clavijas escalonadas CC, es necesario pasar pegamento en los agujeros para ayudar a trabar las piezas.</p> <p>Evitar el exceso de pegamento. Una pequeña cantidad es suficiente para la fijación.</p> 	<p>PASO 7</p> <p>1 - Insertar las clavijas A (6x30mm) en la cubierta 9.</p> 	<p>PASO 15</p> <p>1 - Encaje las bisagras M en las puertas 12 y 13 y fíjelas con los tornillos X (4x12mm).</p> 
<p>PASO 2</p> <p>1 - Coloque los calzos de bisagra M en las marcaciones de las laterales 2 y 8 y fíjelas con los tornillos X (4x12mm); 2 - Encaje las clavijas A (6x30mm) en la base de las laterales 2 y 8; 3 - Encaje las clavijas A (6x30) y las clavijas escalonadas CC (8x26mm) en el alto de las laterales 2 y 8 conforme dibujo.</p> 	<p>PASO 8</p> <p>1 - Encajar la cubierta 9 sobre las clavijas de la pieza 8; 2 - Encajar las clavijas de la pieza 9 en la lateral de la pieza 6. Luego fijar la pieza 6 en la pieza 9 con los tornillos Y (3,5x40mm).</p> 	<p>PASO 16</p> <p>1 - Alinear las manijas S con los agujeros de las puertas 12 y 13 y en el frontal de cajón 14. Fíjelas con los tornillos W (3,5x25mm).</p> 
<p>PASO 3</p> <p>1 - Coloque las correderas N (350mm) en las marcaciones de las divisiones 4 y 6 y fíjelas con los tornillos PP (3x12mm); 2 - Encaje las correderas plásticas NN en las piezas 4 y 6 y fíjelas utilizando un mazo de goma; 3 - Encaje las clavijas A (6x30mm) en la base de las divisiones 4 y 6; Encaje las clavijas A (6x30mm) y las clavijas escalonadas CC (8x26mm) en el alto de las piezas 4 y 6 conforme dibujo.</p> 	<p>PASO 10</p> <p>1 - Alinear la pieza 20 y fijarla con tornillos D en la lateral, en la cubierta y en la base. Alinear la pieza 18 y fijarla con clavos D en la cubierta y en la base. Alinear la pieza 19 y fijarla con los clavos D en la lateral, en la cubierta y en la base; 2 - En la unión entre las piezas, utilizar los clavos D con el fijador metálico E.</p> 	<p>PASO 17</p> <p>1 - Encaje las cestas FF en las correderas plásticas en las divisiones.</p> 
<p>PASO 4</p> <p>1 - Fijar las patas PE en la base 1 utilizando los tornillos PF (4x35mm).</p> 	<p>PASO 12</p> <p>1 - Insertar los minifix B en la pieza 14; 2 - Encajar la pieza 14 en conjunto ensamblado en el paso anterior; 3 - Encajar el barril minifix C en las laterales de cajón, y utilizando un destornillador Philips girar hasta trabar. 4 - Luego, pegar el tapa-agujero adhesivo R sobre los barriles.</p> 	<p>PASO 18</p> <p>1 - Encaje el cajón entre las divisiones del armario a través de las correderas metálicas; 2 - Fije la pieza 7 en la pieza 6 con los tornillos W (3,5x25mm).</p> 
<p>PASO 5</p> <p>1 - Encajar las piezas 2, 4, 6 y 8 en la pieza 1 y fijarlas con los tornillos Y (3,5x40mm).</p> 	<p>PASO 13</p> <p>1 - Encajar a pieza 16 en la pieza 14 e alinearla a las piezas 15 e 17. Luego, fíjelas con los clavos D en las piezas 15 e 17.</p> 	<p>PASO 19</p> <p>1 - Para ensamblar la puerta, encaje las bisagras M en los calzos M trabándola al tornillo indicado con el nr. 1 abajo.</p> 
<p>PASO 6</p> <p>1 - Insertar las clavijas A (6x30mm) en la pieza 3; 2 - Encajar la pieza 3 entre las piezas 2 y 4; 3 - Alinear la pieza 5 entre las piezas 4 y 6 y fijarla con los tornillos Y (3,5x40mm).</p> 	<p>PASO 14</p> <p>1 - Encajar el fondo 16 en el frontal de cajón y alinearlo a las laterales; 2 - Apoyar la correderiza N en el frontal de cajón y en el fondo 16, y fijarla con los tornillos PP (3x12mm).</p> 	<p>PASO 20</p> <p>Para ajuste de las puertas siga las instrucciones conforme números abajo:</p> <ol style="list-style-type: none"> 1. Si es necesario alzar o bajar un poco la puerta, afloje un poco los tornillos indicados con el nr. 1, repositonee y apriete otra vez; 2. Si quiere empujar la puerta un poco más hacia adentro o halarla hacia afuera, afloje un poco el tornillo indicado con el nr. 2, repositonee y apriete otra vez; 3. Si precisar alinear la puerta un poco más hacia el centro o hacia las laterales, utilice un destornillador Philips para girar el tornillo indicado con el nr. 3 hasta posicionar la puerta de la manera deseada. 