

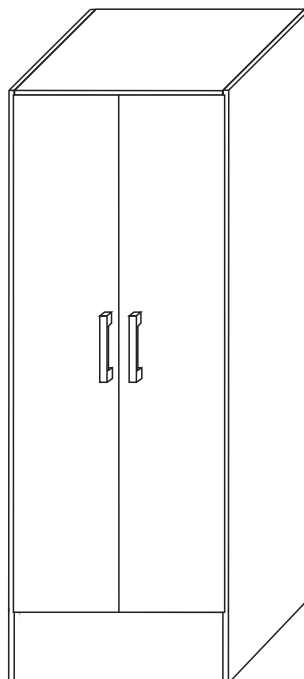







Multiuso Twin

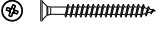

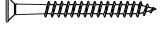
Ferragem

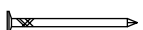
A	 Parafuso cab. Chata Phillips 3,5x12	24	E	 Parafuso PH CC 3,5x35mm	04
B	 Sapata Deslizadora	04	F	 Parafuso PH CC 3,5x40	28
C	 Puxador	02	G	 Dobradiça caneco ø26mm alta	06
D	 Pregos 10x10mm	60	H	 Junção de metal Forro	12

Ferragem sem Scale.



Importante!

Somente serão substituídas as peças que apresentem defeitos de fabricação. Para isto é necessário o envio, juntamente com o pedido de assistência, do esquema de montagem indicando a peça a ser substituída. Todas as peças com problemas de assistência técnica substituída deverão ser guardadas para posterior devolução, para isto aguardar a autorização de envio por parte da fábrica.

ATENÇÃO

- 1- Ler e observar atentamente toda a instrução antes de iniciar a montagem.
- 2- A montagem do produto deverá ser feita em uma superfície limpa e plana. Aconselhamos utilizar a embalagem para forrar o chão a fim de não danificar o produto.
- 3- Os parafusos devem ser apertados periodicamente.
- 4- Evitar contato com objetos cortantes.
- 5- Evitar batidas.

Dicas de limpeza e conservação:

Para limpeza do móvel, utilize uma flanela seca. Para uma limpeza mais rigorosa, utilize um pano umedecido com água e detergente neutro, fazendo acabamento final com uma flanela seca. Evite produtos com álcool, 'lustra-móveis', óleos de peroba, cera, solvente ou qualquer produto abrasivo. Evite umidade excessiva e que o produto fique exposto prolongadamente à luz solar.



GARANTIA DO PRODUTO

O produto tem garantia de 03 (três) meses a partir da emissão da nota fiscal de compra.

Montagem

- 01** Fixar as prateleiras (3) e o rodapé (4) nas laterais (1 e 2), utilizando os parafusos (F), como na imagem abaixo.

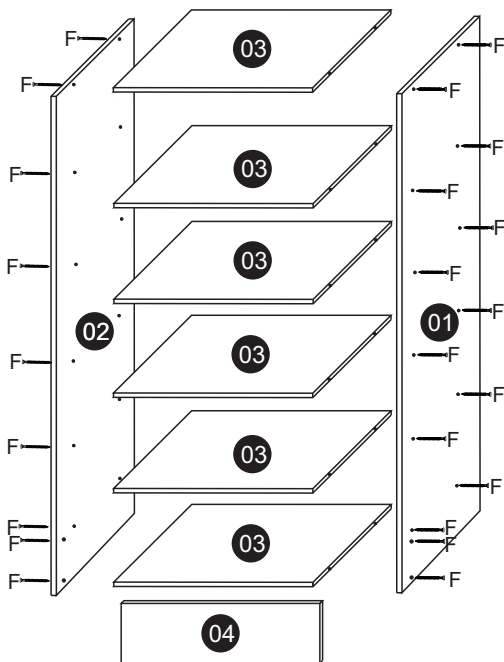

Montagem

- 02** Fixar as portas (5) nas laterais (1 e 2) utilizando a dobradiça caneco (G) e os parafusos (A), como na imagem abaixo.

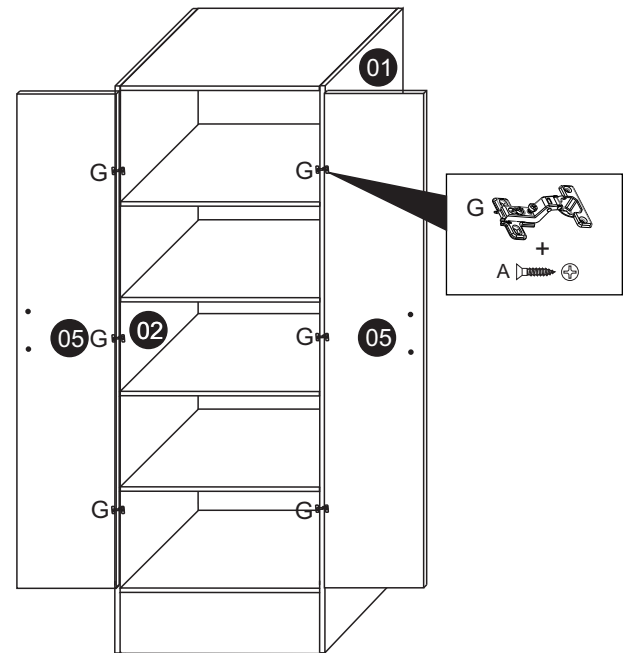

Montagem

- 03** Fixar o forro (6) na parte traseira do Multiuso, utilizando os pregos (D), e as junções de metal (H) na junção central de cada forro, como na imagem abaixo. Obs: Utilizar três junções de metal para cada junção do forro.

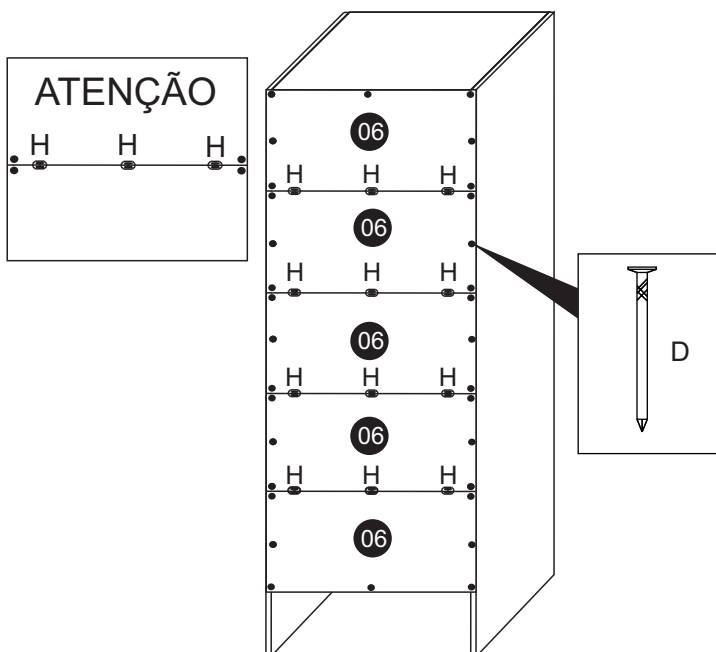

Montagem

- 04** Acoplar os puxadores (C) nas portas (5), utilizando os parafusos (E), como na imagem abaixo.

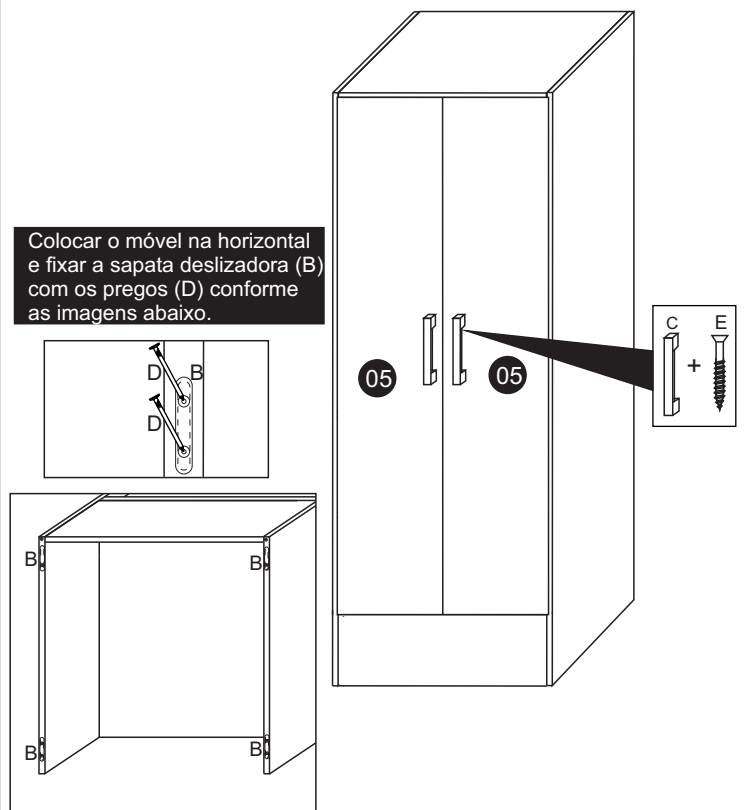

ASSISTÊNCIA TÉCNICA

Para assistência técnica por favor entrar em contato com nossos atendentes informando o código das peças descritos acima.