

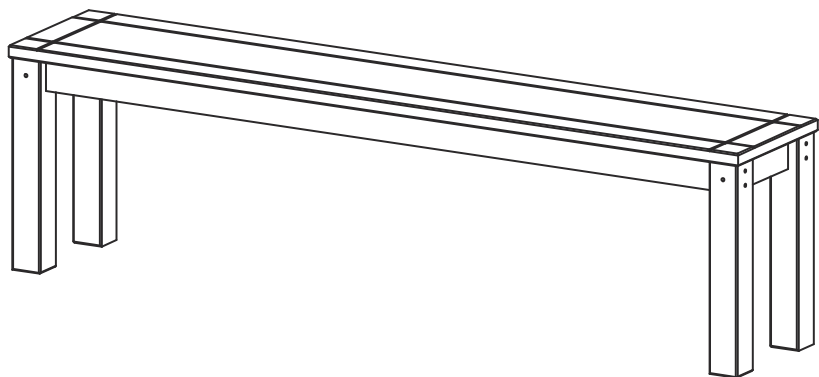

**MÓVEIS PRINCESAOESTE LTDA.**  
BR-282 Km 582,5  
CEP: 89870-000  
Pinhalzinho-SC- Brasil  
Fone/fax:+55(49) 3366-1911  
www.moveismpo.com.br

8230 - Banco Rustic Line 1800  
9230 - Banco Imperial 1800  
8240 - Banco Rustic Line 1400  
9240 - Banco Imperial 1400



### **PARABÉNS!**

Você acaba de adquirir um produto com a qualidade MPO, desenvolvido especialmente para atender as suas necessidades.

### **CERTIFICADO DE GARANTIA**

A garantia do produto segue normas legais e contratuais (90 dias) e inicia-se a partir da emissão da nota fiscal de compra.

A garantia cobre somente defeitos de fabricação. Deve-se verificar se a montagem foi feita corretamente, pois este é o momento ideal para detectar qualquer problema de fabricação.

## **Antes de montar o móvel leia atentamente o manual de montagem!**

**ATENÇÃO**



- 1) Antes de iniciar a montagem, separar todas as peças e ferragens, conferindo a quantidade de cada item;
- 2) Ao separar as peças, cuide para não danificá-las;
- 3) O móvel deverá ser montado deitado. Utilize a embalagem para proteger o móvel e o chão;
- 4) Siga rigorosamente o passo a passo de montagem;
- 5) Sugere-se que a montagem seja feita por montador profissional.

**MONTADOR**



- 1) Montador, é fundamental para a estrutura do móvel que a montagem seja feita seguindo este manual;
- 2) Após iniciar a montagem, evite encostar as peças nas paredes;
- 3) Cuide para não danificar as peças no processo de montagem, pois estas não serão repostas como assistência técnica;
- 4) Após o término da montagem, limpe o móvel com um pano seco. Deixe o ambiente limpo e organizado;
- 5) Entregue este manual e seu cartão para o cliente;

**CLIENTE**



- 1) Ao ser alocado o móvel na posição desejada, certifique que tudo está funcionando perfeitamente;
- 2) Para fazer a limpeza do seu produto utilize apenas pano seco, sem uso de produtos abrasivos, solventes ou amoníacos;
- 3) Não utilizar óleos ou cera para dar brilho ao móvel;
- 4) Para movimentar o móvel é importante levantá-lo, pois arrastá-lo poderá causar avarias estruturais;
- 5) Evitar a exposição à luz solar e umidade;
- 6) Móvel para ambiente interno;
- 7) A cor do produto poderá ter variações depois de algum tempo, isto é natural devido as alterações climáticas;
- 8) Guarde este manual para, caso for necessário, fazer a solicitação de assistência.

## Informações Importantes



Ferramenta necessária: martelo, item não incluso na embalagem;



Ferramenta necessária: chave philips, item não incluso na embalagem;



Sugere-se que o produto seja montado por 02 pessoas;



Tempo estimado para montagem desse produto é de 30 minutos;



ATENÇÃO: caso usar parafusadeira, tenha muito cuidado, pois peças danificadas por essa ferramenta não tem garantia

LISTADE FERRAGENS				
Código				
353-1	A	Parafuso 110x1/4 mm Preto Cab.17		12
354-1	B	Porca meia lua		12
331-1	C	Cantoneira 4 Furos		16
162-0	D	Parafuso phillips 3,5x12mm		64
120-0	E	Cavilha 8 x 30		08
122-0	F	Chave Z		01

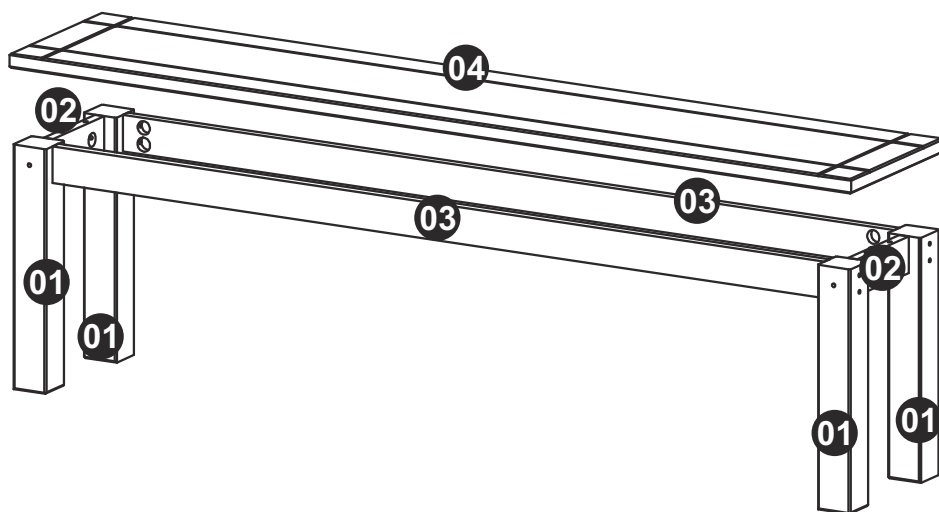

## ASSISTÊNCIA TÉCNICA

Em caso de Assistência Técnica, certificar-se que está solicitando a peça do produto correto. Para ter certeza, meça o tamanho do tampo.

### REF: 8230/9230 - Banco 1800

Nº	Código	Descrição	Qtde
0	183-133	KIT FERRAGEM 8230/8240 NOVO	1
1	264-45	PE 444 X 69 X 69	4
2	263-39	SAIA MENOR 190 X 70 X 18	2
3	263-38	SAIA MAIOR 1650 X 70 X 18	2
4	229-43	TAMPO BANCO 1800 X 340 X 26	1

OU

### REF: 8240/9240 - Banco 1400

Nº	Código	Descrição	Qtde
0	183-133	KIT FERRAGEM 8230/8240 NOVO	1
1	264-45	PE 444 X 69 X 69	4
2	263-39	SAIA MENOR 190 X 70 X 18	2
3	263-40	SAIA MAIOR 1250 X 350 X 18	2
4	229-44	TAMPO BANCO 1400 X 340 X 26	1

**01**

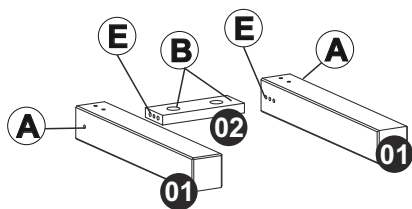

- > Montar as peças 01 na peça 02, utilizando-se da ferragem indicada. A chave Allen está inclusa na ferragem;
- > Executar essa montagem 2 vezes.

**02**

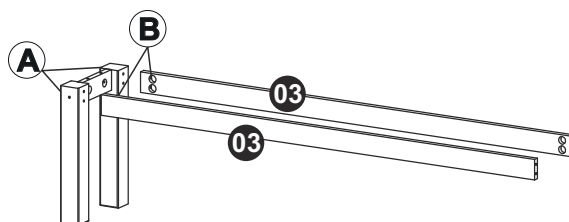

- > Montar as peças 03 na montagem do passo anterior;
- > Atentar para não danificar as peças nessa etapa.

**03**

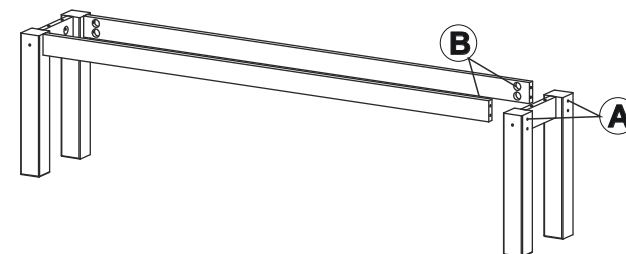

- > Encaixar e fixar a segunda parte da montagem feita na etapa 01, utilizando-se da ferragem indicada.

**04**

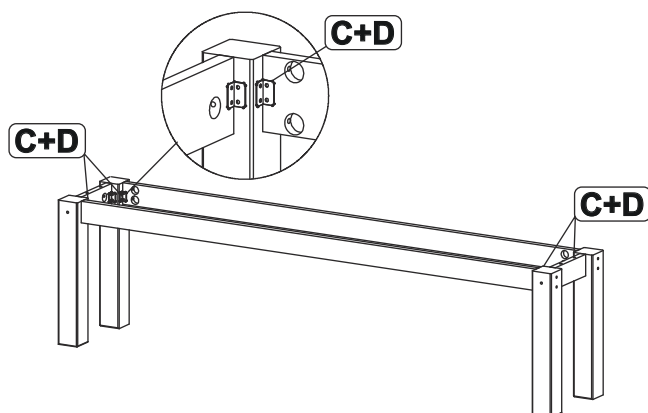

- > Fixar 02 cantoneiras de 4 furos em cada pé, observando o detalhe;
- > Esse passo é obrigatório para garantir maior firmeza no produto para maiores pesos.

**05**

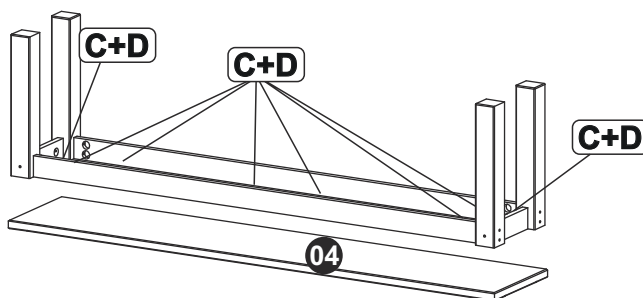

- > Centralizar a peça 04 e fazer a fixação com a cantoneira 4 furos, que deve ser prendidas por dentro das saia;
- > Fixar 1 cantoneira em cada saia da ponta e 3 em cada saia lateral

**06**

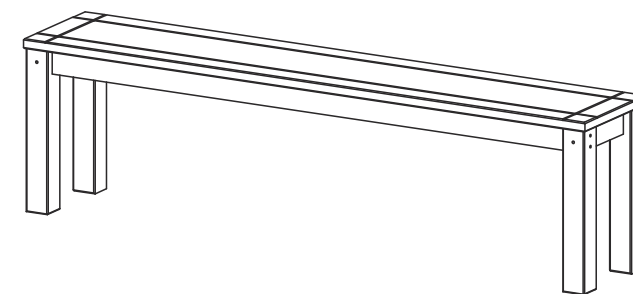

- > Móvel Concluído.