

Acessórios

	Parafuso Minifix	28
	Tambor minifix	28
	Adesivo Tapa Furo Tambor Minifix	28
	Paraf. Ø4x40 mm P/ Distanciador Rodapé Auxiliar	13
	Par. Ø4x25 mm União módulos	6
	Par. Ø3,5x19 mm Fixador de Fundos	26
	Par. Ø3,5x14 mm Cabeça Flangeada Corrediças, Cantoneiras	42
	Par. Ø4x14 mm Cabeça Chata Suporte cabideiro Dobradiça e calço	36
	Cavilha Ø8x30 mm Montagem estrutura	40
	Fixador de fundos Utiliza 01 par.Ø3,5x19 /fixador	26
	Cantoneira 2 Furos Rodapés	4
	Prego 10 x 10 Fundos	30
	Suporte cabideiro	2
	Arejador Ø 35mm de encaixe (realizar furo)	2
	Cantoneira Angular Rodapé frontal	2
	Sapatas Plásticas (com prego)	8
	Cola branca(sache) P/cavilhas	2

Montagem da Estrutura

Colocar Cola em todas as furações de cavilhas

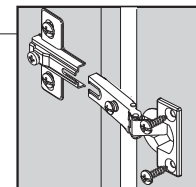
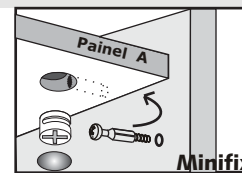
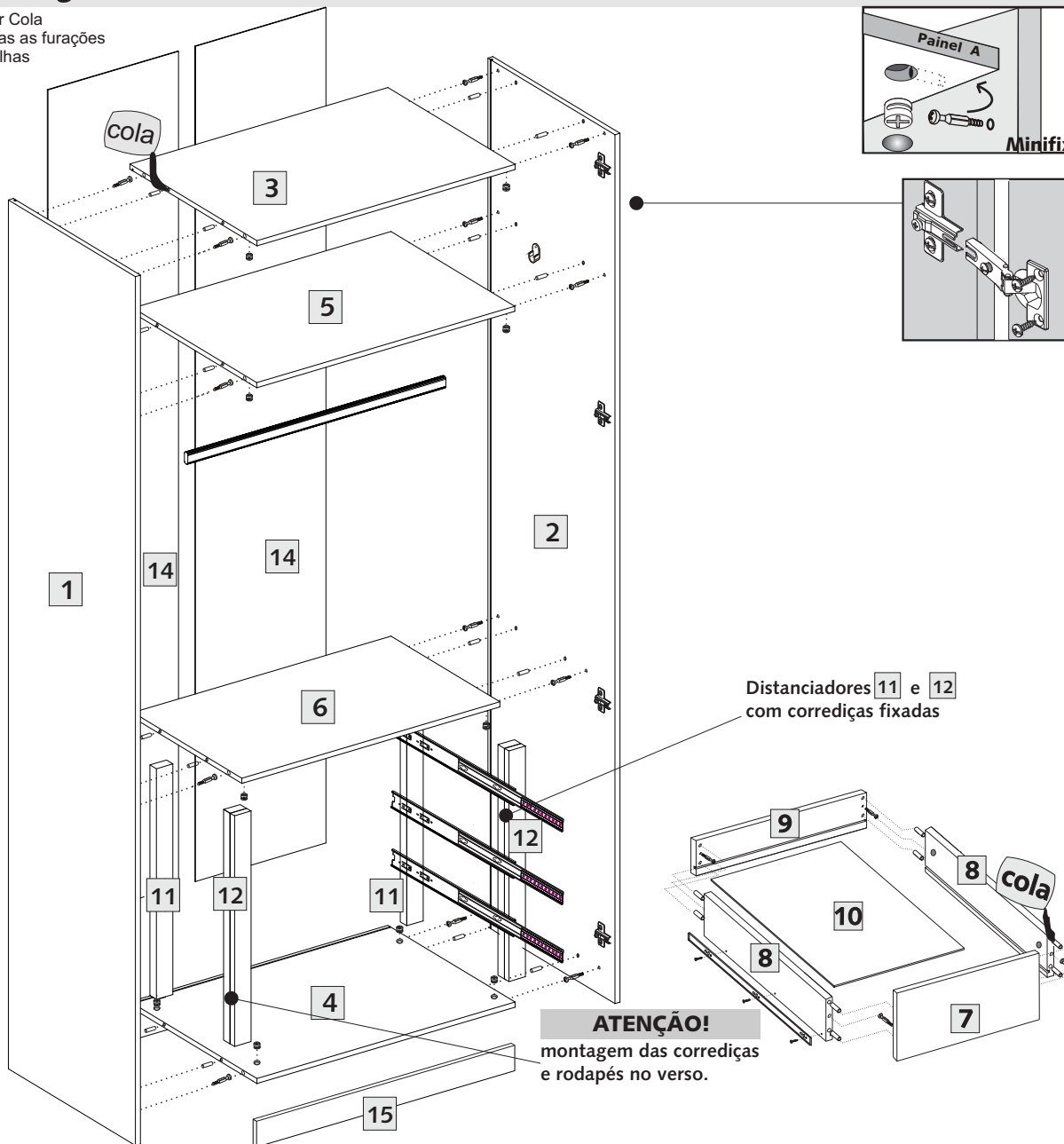

Distanciadores 11 e 12 com corredeiras fixadas

ATENÇÃO!
montagem das corredeiras e rodapés no verso.

Roupeiro 2 Portas 80cm (ESPELHO, REFLECTA)

Larg.: 804mm Alt.: 2360mm Prof.: 560mm

DORMITÓRIO PRIME PLUS

Cód. 8005,8006

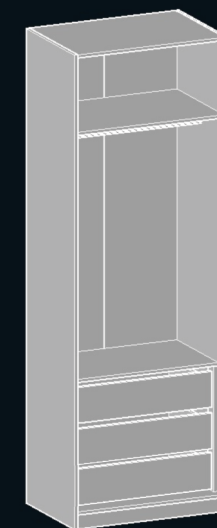

Item	Componente	QT.	ALT. X LARG.	Assist.Técnica
01	Lateral Esquerda	01	2358 x 545	
02	Lateral Direita	01	2358 x 545	
03	Chapéu	01	545 x 775	
04	Base	01	545 x 775	
05	Maleiro	01	531 x 775	
06	Prat. Fixa Central	01	467 x 775	
07	Frente gaveta	03	175 x 690	
08	Lateral gaveta	06	120 x 411	
09	Traseira gaveta	03	120 x 672	
10	Fundo gaveta	03	420 x 650	
11	Distanciadores (25mm)	02	626 x 40	
12	Distanciador Duplo	02	626 x 40	
13	Porta	02	2278 x 396	
14	Traseiro (Fundos)	02	2268 x 370	
15	Rodapé frente/tras	02	70 x 775	
16	Rodapé auxiliar	01	55 x 480	

ESTE MÓDULO POSSUI 03 VOLUMES

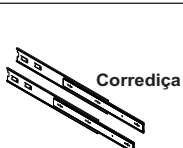

Pares

3

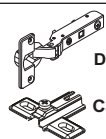

Ø 35mm

Dobradiça CURVA

8

Calço 2,0mm

8

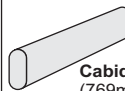

Cabideiro Metal
(769mm)

1



Perfil União de Fundos
em MDP 15mm
(2258mm)

1

Montagem dos rodapés

Fixar Rodapés por baixo da base com as cantoneiras, utilizando parafuso 3,5x14mm cabeça Flangeada

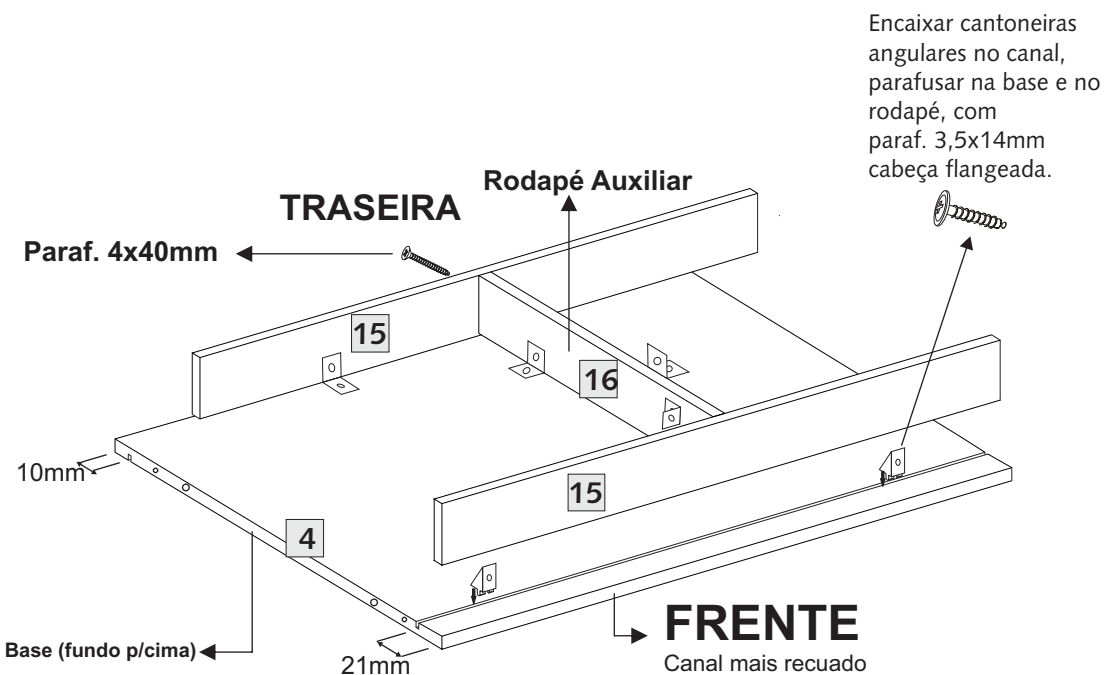

GARANTIA

A garantia dos produtos abrange eventuais defeitos de fabricação no prazo estabelecido pelo código de defesa do consumidor, em seu artigo 26,II, o qual prevê a garantia legal de **90 dias**.

* A solicitação de assistência técnica deve ser feita obrigatoriamente dentro do prazo e na loja onde o produto foi adquirido.

Régua de Referência p/ Parafusos



Fixação das Corrediças

1º - Fixar as Corrediças nos Distanciadores, conforme abaixo.

2º - Fixar o Conjunto nas LATERAIS/ DIVISÓRIAS

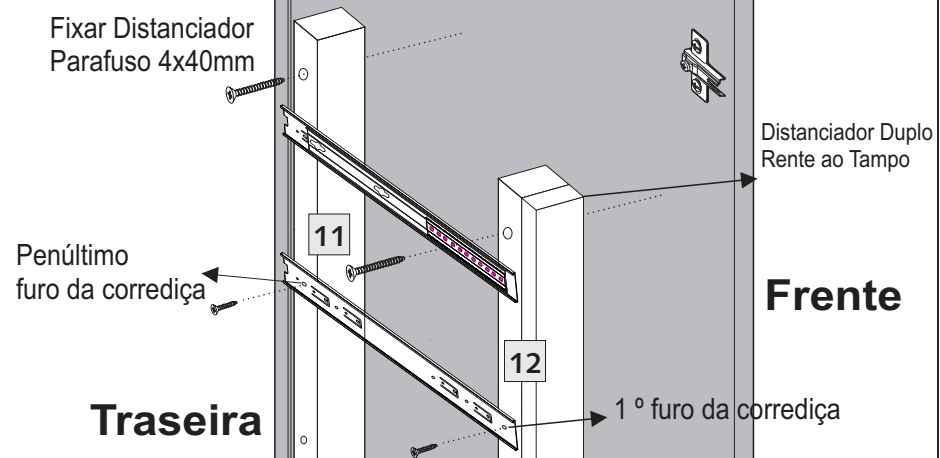

Fundo de gavetas

04 Fixador de fundos

Utiliza 01 par. Ø3,5x19 /fixador

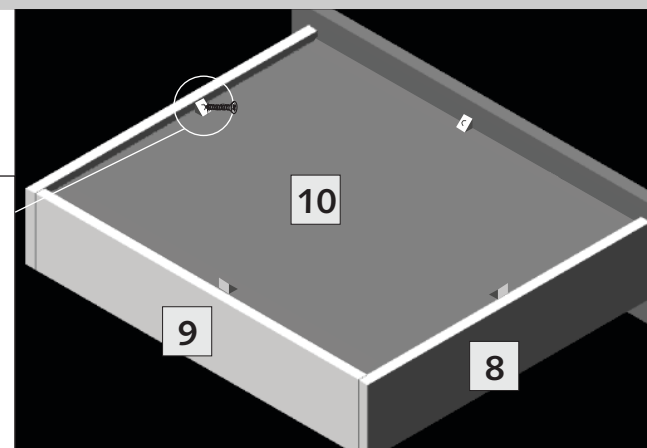
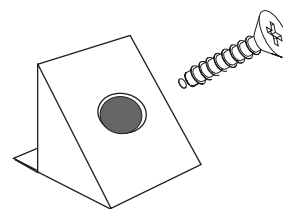

Conservação e Limpeza

Para a limpeza basta utilizar pano macio ligeiramente úmido. Não use álcool ou abrasivos que poderão danificar a camada de verniz.

5 DICAS PARA REDUZIR O RISCO DE MOFO NO MÓVEL:

1.	Qualquer infiltração, deve ser eliminada no local de instalação do móvel.	2.	Se possível, utilizar pintura anti-mofo nas paredes que ficarão atrás dos móveis instalados.	3.	Manter o afastamento mínimo de 3cm entre o móvel e a parede	4.	Se o seu ambiente já tem indícios de umidade, utilizar barreiras como isopor ou espuma expansiva.	5.	Manter o ambiente arejado, com portas e janelas abertos, por pelo menos 2 horas.
----	---	----	--	----	---	----	---	----	--