

Acessórios

	Parafuso Minifix	16
	Tambor minifix	16
	Adesivo Tapa Furo Tambor Minifix	16
	Par. Ø4x40 mm Rodapé auxiliar	1
	Par. Ø4x25 mm União módulos Frente Falsa Distanciador	20
	Par. Ø3,5x19 mm Fixador de Fundos	14
	Par. Ø3,5x14 mm Cabeça Flangeada Cantoneiras Rodapés Puxador	18
	Par. Ø4x14 mm Cabeça Chata Suporte cabideiro Dobradiça e calço	24
	Prego 10 x 10 Fundos	30
	Cavilha Ø8x30 mm Montagem estrutura	16
	par.Ø3,5x19 Fixador de fundos Utiliza 01 par.Ø3,5x19 /fixador	14
	Cantoneira 2 Furos Rodapés	4
	Suporte cabideiro	4
	Arejador Ø 35mm de encaixe (realizar furo)	2
	Cantoneira Angular Rodapé frontal	2
	Sapatas Plásticas (com prego)	8
	Cola branca(sache) P/cavilhas	1
	Puxador Perfil Gola em Alumínio(2278mm) com Tampinha	1

Montagem da Estrutura

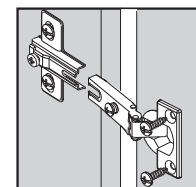
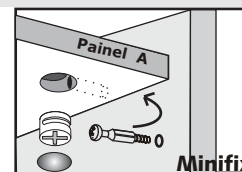
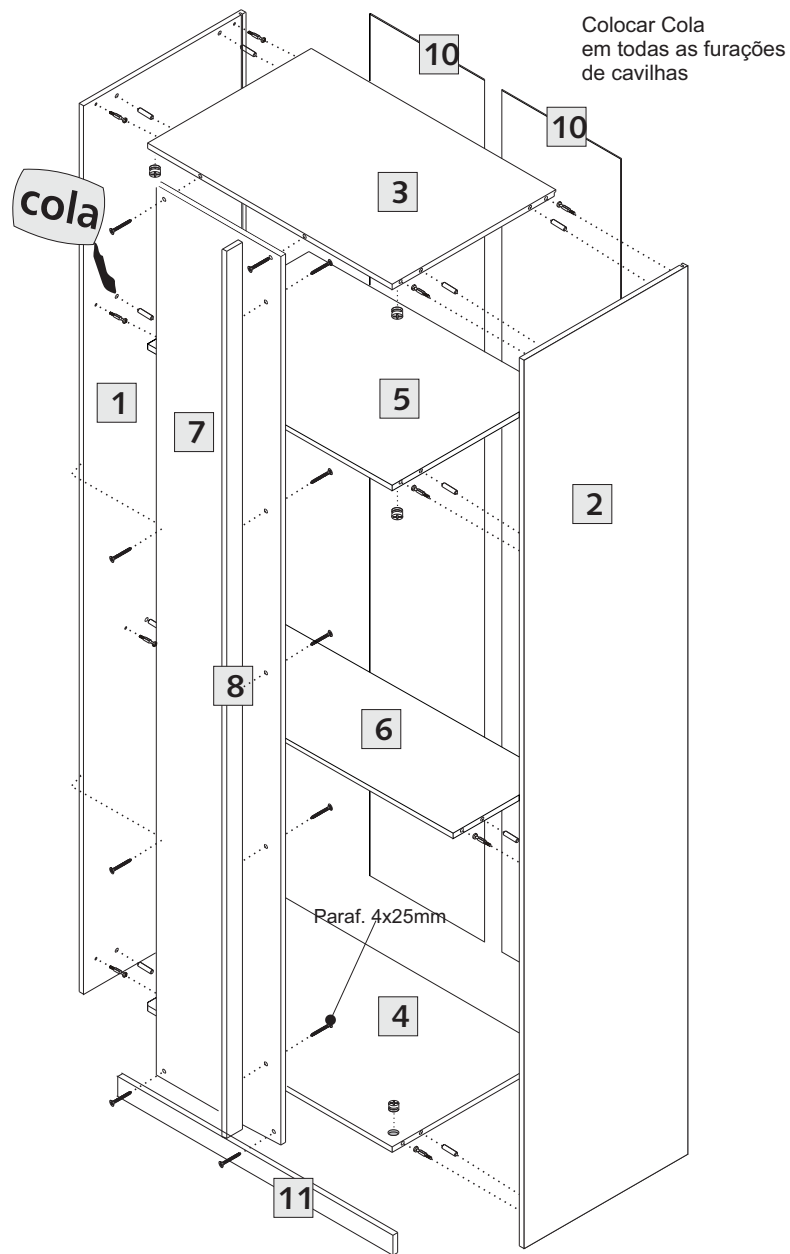

Roupeiro 1 Porta Canto Reto Dir./Esq.

Larg.: 804mm Alt.: 2360mm Prof.: 560mm

DORMITÓRIO PRIME PLUS

Cód. 8016

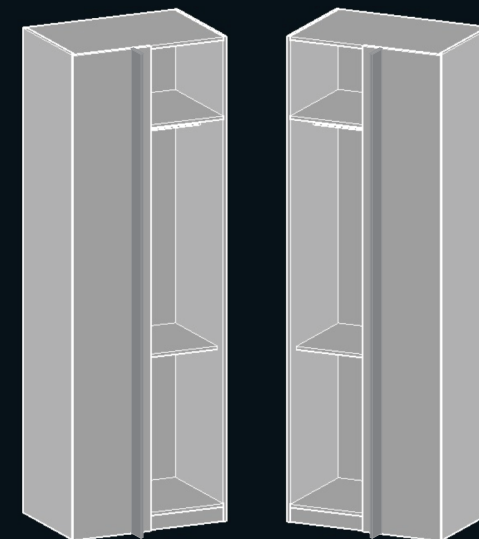

Item	Componente	QT.	ALT. X LARG.	Assist.Técnica
01	Lateral Esquerda	01	2358 x 545	
02	Lateral Direita	01	2358 x 545	
03	Chapéu	01	545 x 775	
04	Base	01	545 x 775	
05	Maleiro	01	531 x 775	
06	Prateleira	01	318 x 775	
07	Frente falsa	01	2358 x 404	
08	Distanciador	01	2358 x 50	
09	Porta	01	2278 x 396	
10	Traseiro (Fundos)	02	2268 x 370	
11	Rodapé frente/Tras	02	70 x 775	
12	Rodapé Auxiliar	02	70 x 480	

ESTE MÓDULO POSSUI 03 VOLUMES

ATENÇÃO!

No Verso da Página Fixação do Módulo Canto reto e instalação dos rodapés



4



4

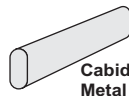

2



1

Montagem dos rodapés

Fixar Rodapés por baixo da base com as cantoneiras, utilizando parafuso 3,5x14mm cabeça Flangeada

Encaixar cantoneiras angulares no canal, parafusar na base e no rodapé, com paraf. 3,5x14mm cabeça flangeada.

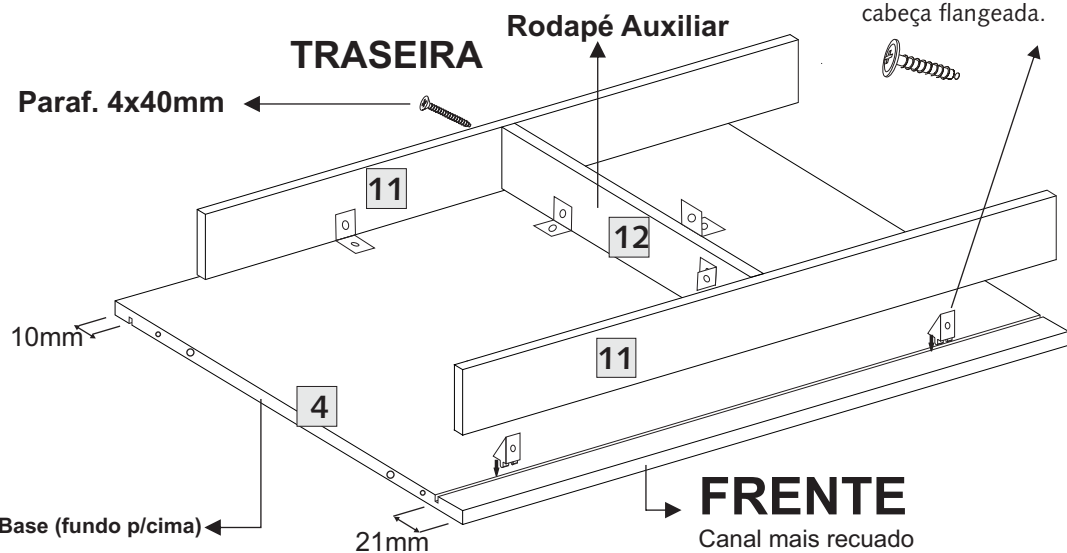

Régua de Referência p/ Parafusos



GARANTIA

A garantia dos produtos abrange eventuais defeitos de fabricação no prazo estabelecido pelo código de defesa do consumidor, em seu artigo 26,II, o qual prevê a garantia legal de **90 dias**.

* A solicitação de assistência técnica deve ser feita obrigatoriamente dentro do prazo e na loja onde o produto foi adquirido.

Fixação do Módulo Canto Reto na parede

Recomendado
170mm

Vista Superior

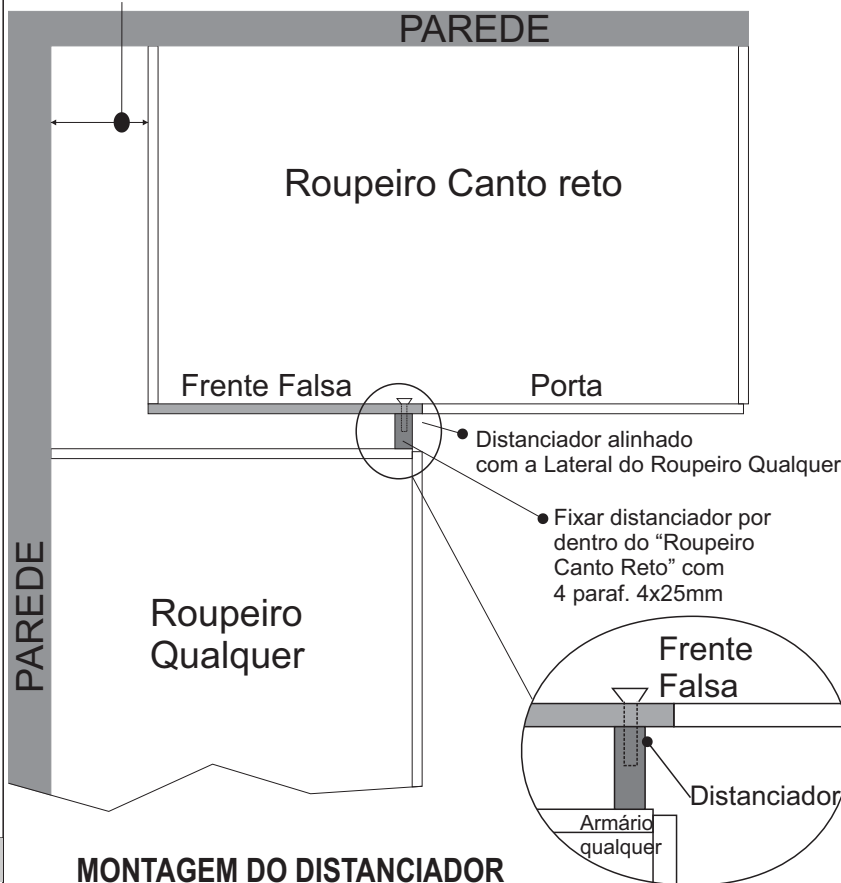

MONTAGEM DO DISTANCIADOR

ATENÇÃO, DISTANCIADOR:

Recomenda-se fixar o distanciador no "Roupeiro Qualquer" que será encostado no Canto Reto, alinhando o distanciador com a Lateral do "Roupeiro Qualquer" Conforme desenho.

Conservação e Limpeza

Para a limpeza basta utilizar pano macio ligeiramente úmido. Não use álcool ou abrasivos que poderão danificar a camada de verniz.

5 DICAS PARA REDUZIR O RISCO DE MOFO NO MÓVEL:

1.	Qualquer infiltração, deve ser eliminada no local de instalação do móvel.	2.	Se possível, utilizar pintura anti-mofo nas paredes que ficarão atrás dos móveis instalados.	3.	Manter o afastamento mínimo de 3cm entre o móvel e a parede	4.	Se o seu ambiente já tem indícios de umidade, utilizar barreiras como isopor ou espuma expansiva.	5.	Manter o ambiente arejado, com portas e janelas abertos, por pelo menos 2 horas.
----	---	----	--	----	---	----	---	----	--