

Produto: Espelheira Jasmin 80cm **Código / Code:** 9985
Producto / Product : Watcher Jasmin 80cm

- Branco
Blanco / White
- Carvalho
Roble / Oak
- Café / Coffee
- Amêndoa
Almendra / Almond

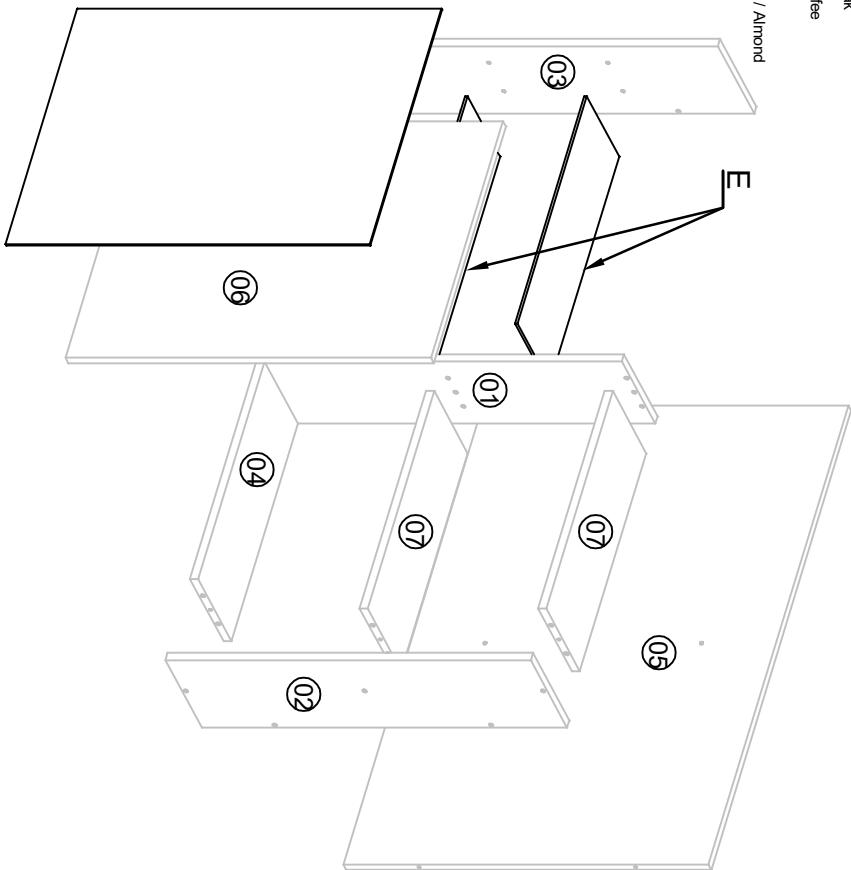

Requisitos para montagem / Requisitos para el montaje / Requirements for assembly

--	--	--	--	--	--

Elaboração: Edvaldo Costa **Projetos**
Aprovação: Carlos Ramiro **Gerente de produção**

Relação de peças

Nº	Cod.	Descrição	Comp.	Larg.	Esp.	Qtd	Mat
01	10421	Divisão / Division	528	140	12	1	MDF
02	10422	Lateral direita / Derecho Lateral / Right side	540	152	12	1	MDF
03	10423	Lateral esquerda / Lateral izquierdo / Left side	540	152	12	1	MDF
04	10420	Base	776	140	12	1	MDF
05	10424	Panel / Tablero / Panel	786	540	12	1	MDF
06	10425	Porta / Puerta / Door	540	400	12	1	MDF
07	10426	Prateleira / Estante / Shelf	368	140	12	2	MDF

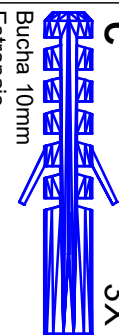
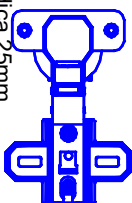

A Dobradiça 25mm
Bisagra / Hinge 25mm

B Parafuso philips 3,5x12
Tornillo/Screw Philips 3,5x12

C Bucha 10mm
Estopalo
Scouring 10mm

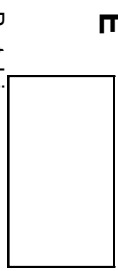

D Parafuso philips 4x45
Tornillo/Screw Philips 4x45

E Prateleira
Estante / Shelf

D Parafuso philips 6x50
Tornillo/Screw Philips 6x50

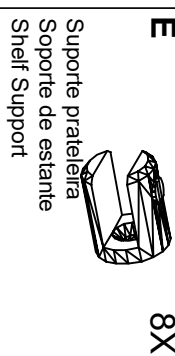

E Suporte prateleira
Soporte de estante
Shelf Support

1º Passo: Com o moveleiro localize os furos, marque a parede e em seguida faça o furo na mesma

1º Paso: Con el mueble abierto, coloque los agujeros, marque la pared y luego haga el agujero en la misma

Step 1: With the open mobile locate the holes, mark the wall and then drill the hole in the same

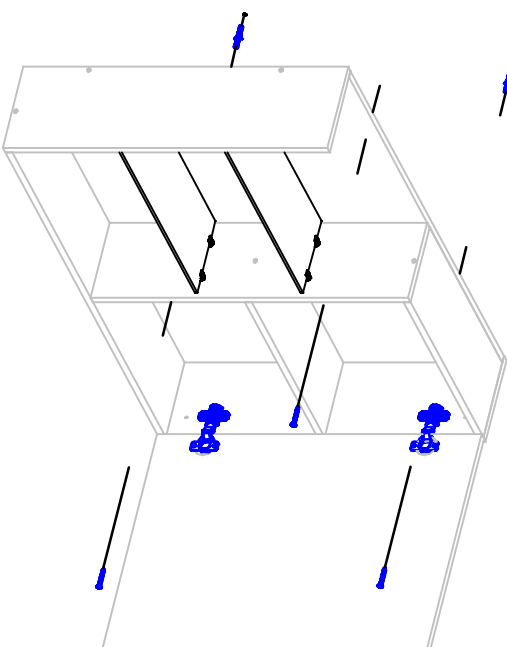

Data de elaboração: 16/11/2018

Data de Alteração: 00/00/0000

Versão: 00

Pág.: 1/2

2º Passo: Coloque a bucha (C) na parede, fixe o móvel na bucha usando o parafuso 6x50 (D)

2º Paso: Coloque el casquillo (C) en la pared, fije el mueble en el casquillo usando el tornillo 6x50 (D)

Step 2: Place the bushing (C) on the wall, attach the mobile to the bushing using the 6x50 (D)

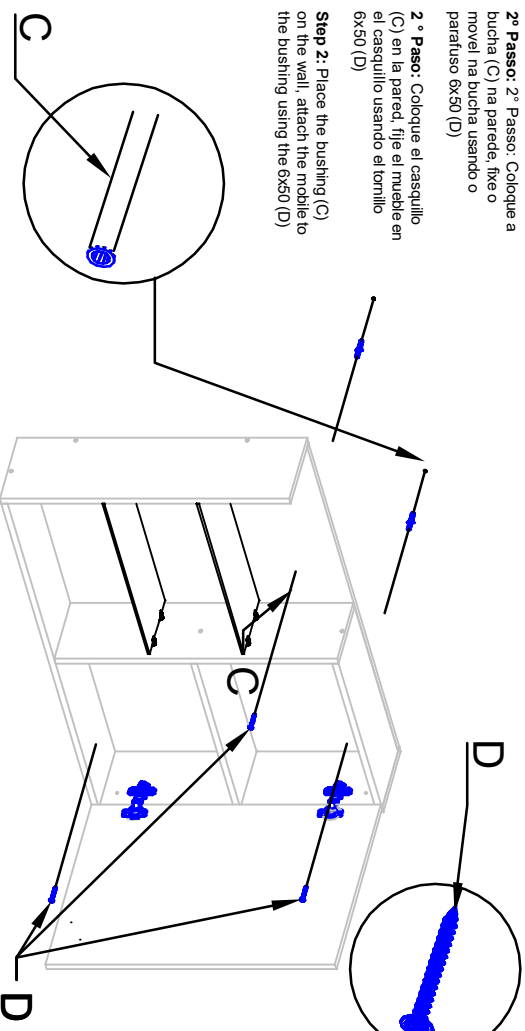

Para regular e abrir as portas

GiRANDo a chave para direita, aperta-se o parafuso do meio faz com que a porta seja empurrada para cima
GiRANDo a chave para esquerda, tira-se o parafuso do meio fazendo com que a porta seja empurrada para baixo

Por poner a punto y abrir de las puertas

GiRANDo la llave para el derecho, ella se apuja el tornillo del medio
ella hace con que la puerta se empuja hacia arriba
GiRANDo al llave para a izquierda, uno no tradoja el tornillo del medio
haciendo con que la puerta se empuja abajo

For tuning and squeeze of the doors

Rotating the key for right, he/she crowds together the screw of the middle
histing does with that the door is pushed upward
Rotating the key for left, one doesn't work the screw of the middle doing with that the door is pushed down

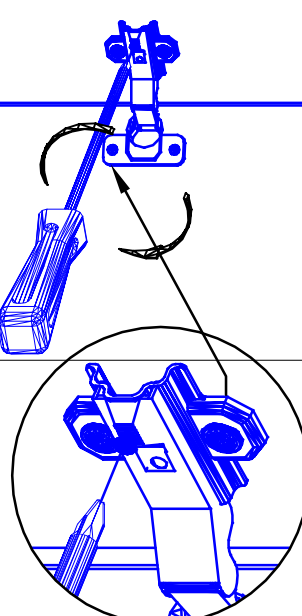

Para fixar as prateleiras basta encaixá-las nos suportes de prateleira

To secure the shelves, simply fit them into the shelf supports

Para fixar los estantes basta encajarlos en los soportes de estante

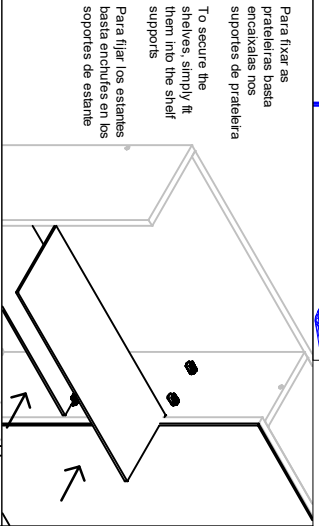

Depois aperte levemente o parafuso no suporte

Then lightly tighten the screw on the bracket

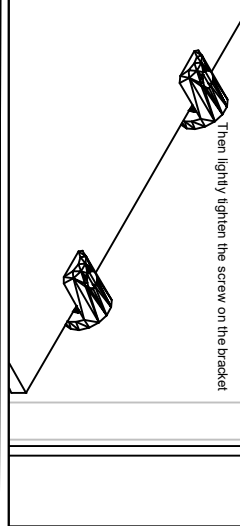

Cuidados com o seu móvel

- 1º A instalação deve ser feita por um profissional capacitado e com as ferramentas adequadas.
- 2º Mantenha o móvel livre de umidade ou à luz solar direta, fontes de calor. Utilize vedantes de silicone para vedar a junção dos tempos e plias com revestimento das paredes. Verifique as instalações hidráulicas periodicamente, a fim de evitar vazamentos.
- 3º Não coloque peso excessivo sobre os móveis, nunca se apoie sobre as portas, pois poderá ocasionar desregulamento ou deslocamento das mesmas.
- 4º Não estenda toalhas úmidas ou molhadas sobre as portas dos móveis, pois, ao longo do tempo, a umidade poderá causar danos permanentes.
- 5º Caso algum líquido tenha sido derramado no móvel, limpe o mais rápido possível. Isso evitará manchas indesejáveis.
- 6º Usar flanela mada e seca, se necessário, use-a levemente umedecida em água pura, não se pode usar produtos de limpeza como álcool, lueta móveis e etc.
- 7º Todos os produtos devem ser contidos no momento da entrega.
- 8º Garantia contra defeitos de fabricação 3 meses.

A garantia de 3 meses da MGM é válida para defeitos relacionados à matéria-prima e à produção do móvel. Outros defeitos que não se enquadram na cobertura da garantia são:

- 1º. Desgaste no acabamento do produto, ocorrido por uso intenso ou exposição a condições adversas como umidade, mancha, fogo e calor intensos, entre outros.
- 2º. Defeitos ou desgastes causados por mau uso, esforços individuais ou qualquer tipo de uso diferente daquele proposto pela empresa para o produto comprado.
- 3º. Problemas causados por condições inadequadas do local onde o produto foi instalado, como, por exemplo, piso desnivelado, umidade excessiva, parede pouco resistente, entre outros.
- 4º. Maus tratos, descuido, limpeza e/ou manutenção em desacordo com as instruções repassadas pela empresa.
- 5º. Alterações feitas na estrutura ou acabamento do produto, diferente da forma como recebeu o produto em casa.
- 6º. Ataque de cupins, fungos e outras pragas. Certifique-se, antes da instalação dos móveis da MGM, de que sua residência não possui focos de cupins, fungos ou outras pragas. Caso possuir, providencie uma desinfestação local, imediatamente, antes da instalação dos móveis.
- 7º. Lembre-se de que a substituição do produto não resolve o problema, pois, permanecendo o foco, o novo produto também terá sua estrutura e estética danificada. Assim, recomenda-se dedetizar o local da instalação dos móveis periodicamente, a fim de evitar o ataque dessas pragas.

Los cuidados con el pedazo del hisher de mobiliario

- 1º La instalación debe hacerse por un profesional calificada y con las herramientas apropiadas
- 2º Mantenga el pedazo de mobiliario libre de la humedad o a la luz solar directa, fuentes de calor. Use vedantes de silico para prohibir la union de las tapas y freagaderos con cubrir de las paredes. Verifique los medios hidráulicos periodicamente para evitar las goteras.
- 3º No ponga el peso excesivo en los pedazos de mobiliario, nunca se apoya adelante en las puertas, porque puede causar desregulamiento o desplazamiento de los mismos.
- 4º No extienda las toallas húmedo o moje en las puertas de los pedazos de mobiliario, porque, a lo largo del tiempo, la humedad puede causar los daño y perjudicos permanentes.
- 5º En caso de que un poco de líquido se ha caído en el pedazo de mobiliario, limpie el más rápido posible. Eso evitará las manchas indeseables.
- 6º Usar suave y seca, si la flanela necesaria, úsela ligeramente humedecido en el pura agua, ella no puede usar productos de limpiar con el alcohol, pulie pedazos de mobiliario y etc.
- 7º Todos los productos deben verificarse en el momento de la entrega.
- 8º Garantía contra la producción deserta 3 meses.
- 9º La garantía de 3 meses de MGM es válida para defectos relacionados al material crudo y a la producción del pedazo de mobiliario. Otros defectos que no se idean en el techado de la garantía son:
- 1º Consumo en el acabado del producto, pasó por: intenso uso o exhibición a las condiciones adversas como la humedad, aire del mar, fire e intenso calor, entre otros.
- 2º Defectos o desgastes causados por el uso malo, esfuerzos improprios o cualquier uso teedan diferente de eso propuesto por la compañía para el producto comprado.
- 3º Problemas causados por las condiciones inadecuadas del lugar donde el producto fue instalado, como, por ejemplo, yo ardo la humedad desigual, excesiva, pated un poco resistente, entre otros.
- 4º Los maltratos, negligencia, limpieza y/o mantenimiento en la discordancia con las instrucciones repassadas por la compañía.
- 5º Alteraciones hechas en la estructura o termina del producto, diferente del formulario como recibió la casa del producto.
- 6º Ataque de termitas, champiñones y otra Pragas. Se certifique, antes de la instaladn de los pedazos de mobiliario de MGM, que la residencia del hisher no posee enfuques de termitas, champiñones u otras maldiciones. En caso de que posee, proporcione un dedetizaje en el lugar, inmediatamente, antes de la instalación de los pedazos de mobiliario.

Requerido, que la substituição del producto no resuelve el problema, porque, quedándose el enfoque, el nuevo producto también tendrá el hisher estructura y dañará las estética. Así, se recomienda el lugar de la instalación de los pedazos de mobiliario para local periodicamente con el insecticida para evitar el ataque de esas maldiciones.

Cares with hisher piece of furniture

- 1º. The installation should be made by a qualified professional and with the appropriate tools
- 2º. Maintain the piece of furniture free from humidity, or to the direct solar light, sources of heat. Use vedantes of silicon to ban the junction of the lids and sinks with covering of the walls. Verity the hydraulic facilities periodically, in order to avoid leaks.
- 3º. Don't put excessive weight on the pieces of furniture, never lean on the doors, because it can cause desregulamento or displacement of the same ones.
- 4º. Don't extend towels humid or wet on the doors of the pieces of furniture, because, along the time, the humidity can cause permanent damages.
- 5º. In case some liquid has been spilled in the piece of furniture, clean the fastest possible. That will avoid undesirable marks.
- 6º. To use soft and dry, if necessary flannel, use the slightly moistened in pure water, she cannot use products of cleaning as alcohol, polishes pieces of furniture and etc.
- 7º. All of the products should be checked in the moment of the delivery.
- 8º. It guaranteed against production defects 3 months.
- 9º. The warranty of 3 months of MGM is valid for defects related to the raw material and to the production of the piece of furniture. Other defects that are not framed in the covering of the warranty are:

- 1º. Consume in the finish of the product, happened by intense use or exhibition to adverse conditions as humidity, sea air, cold and intense heat, among others.
 - 2º. Defects or wear and tear caused by bad use, improper efforts or any use type different from that proposed by the company for the bought product.
 - 3º. Problems caused by inadequate conditions of the place where the product was installed, as, for instance, a step uneven, excessive humidity, wall a little resistant among others.
 - 4º. Misstraments, negligence, cleaning and/or maintenance in disagreement with the instructions reviewed by the company.
 - 5º. Alterations done in the structure or finish of the product, different from the form how it received the product home.
 - 6º. Attack of termites, mushrooms and other Pragas. Be certified, before the installation of the pieces of furniture of MGM, that hisher residence doesn't possess focuses of termites, mushrooms or other curses. In case it possesses, provide a dedetizaje in the place, immediately, before the installation of the pieces of furniture.
- Remember that the substitution of the product doesn't solve the problem, because, staying the focus, the new product will also have hisher structure and damaged aesthels. Like this, it is recommended the place of the installation of the pieces of furniture to spray with insecticide periodically, in order to avoid the attack of those curses.