

# madeiramadeira

# **CABECASA**

Opção 1



Opção 2

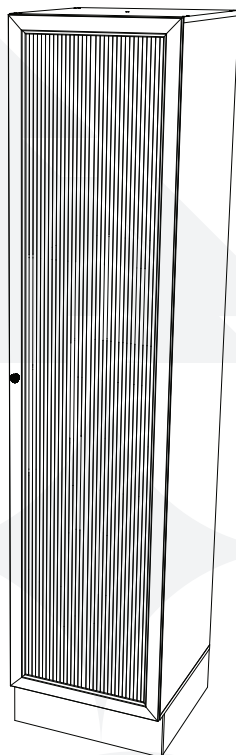

## **CRISTALEIRA 1**

## **PORTA DE VIDRO**

## **MARSELHA**



Conheça nossos  
produtos CabeCasa



**Preserve a Segurança da sua Família!**  
**Fixação Obrigatória do produto na parede**

# CabeCasa

Casa e Decoração por MadeiraMadeira

Caber é fazer dar certo.

E para caber na sua vida, criamos a CabeCasa.

Ao invés da gente dizer o que cabe

Fomos perguntar para quem sabe: você, cliente Madeira.

Agora cabe no bolso, cabe na vida

Cabe o que você quiser que caiba.

Cabe em casa.

CabeCasa é a primeira marca original MadeiraMadeira, conheça nossa loja:



+ de 10 anos  
de mercado



+ de 8 mil  
entregas por dia



+ de 5 milhões  
de clientes

# Garantia Cabecasa

A MadeiraMadeira garante que o produto está isento de defeitos de material e fabricação durante período de tempo a contar a partir do recebimento do produto com a assinatura de recebimento do mesmo:

- \* 90 dias (garantia legal) - Abrange o acabamento de peças, defeitos de costura, revestimentos, partes e peças sujeitas a desgaste natural. Neste tipo de garantia o cliente deve acionar o canal de vendas no qual fez a compra.
- \* Produtos com 2 anos (garantia estrutural) - Estão incluídos aqui, defeitos estruturais que possam comprometer o correto funcionamento do produto.
- \* Produtos com 5 anos (garantia estrutural) - Estão incluídos aqui, defeitos estruturais que possam comprometer o correto funcionamento do produto.

O presente termo e as garantias aplicam-se apenas ao território nacional.

## Solicitação de Garantia

Aconselhamos que a caixa deve ser aberta no momento do recebimento do produto e que a qualidade do mesmo seja verificada, desta forma podemos solucionar eventuais problemas o mais rápido possível. Ocorrendo algum problema dentro do prazo de 90 dias, o consumidor deve entrar em contato com o canal de vendas seguindo as orientações do mesmo.

Em caso de garantia superior a 90 dias, o consumidor deve entrar em contato com a central de atendimento ao cliente através da área [www.madeiramadeira.com.br/central-de-ajuda](http://www.madeiramadeira.com.br/central-de-ajuda) ou [www.madeiramadeira.com.br/garantia-cabecasa](http://www.madeiramadeira.com.br/garantia-cabecasa), que lhe trará as orientações necessárias.

A MadeiraMadeira caberá a responsabilidade de realizar uma análise prévia do produto através de fotos e vídeos, em caso de parecer positivo (comprovado defeito) a empresa arcará com custo de transporte envio de peças e produtos. É reservado o direito da empresa de reter o produto ou a(s) peça(s) danificada(s). Com a comprovação de defeito no produto, a MadeiraMadeira poderá optar pela substituição total ou parcial de peças. Esta se reserva no direito de realizar os serviços de reposição de partes de peças e componentes que constatem satisfatoriamente a existência de defeito de material ou de manufatura. Se, no momento em que ocorrer a assistência o mesmo produto ou seus materiais não estiverem disponíveis, a empresa poderá substituí-los por de igual qualidade e valor equivalentes a nova linha de produção.

## Perda de Garantia

Fica determinado que a garantia perderá efeito nos casos:

- \* Desgaste em parte e/ou peças e acabamento decorrentes de uso intenso ou exposição a condições extremas, incluindo, mas não se limitando a exposição ao frio e calor intensos, luz direta do sol, chuva, umidade excessiva, maresia, entre outros;
- \* Danos, causados durante o transporte, quando estes não tiverem sido executados pela MadeiraMadeira e, principalmente, não há cobertura de danos decorrentes de transportes e mudanças de endereço do cliente;
- \* Danos decorrente da má utilização do produto, esforços indevidos ou qualquer uso diverso daquele orientado pela MadeiraMadeira, bem como no caso de montagem em desacordo com o manual de instruções ou no caso de o cliente ou prestador de serviços por este contratado, vir a realizar alterações na estrutura ou acabamento do produto diferente da forma como o produto foi entregue;
- \* Não há cobertura por danos causados por descuido, limpeza e/ou manutenção em desacordo com as instruções repassadas pela MadeiraMadeira ou no caso de danos causados por prestadores de serviços de limpeza ou conserto contratados pelo cliente;
- \* Não se aplica a danos causados por materiais corrosivos como ácidos, solventes, tintas e fluidos corporais;
- \* Danos causados por acidentes, quedas, sinistros, ataques de pragas ou agentes da natureza. Ou ainda danos decorrentes de corrosão devido à falta de limpeza, manutenção com produtos inadequados ou conservação em lugares diversos daqueles indicados pela MadeiraMadeira (excetuados os produtos destinados ao uso nestas condições);
- \* Esta garantia não cobre afrouxamento de tecido ocorrido com o uso e pelo desgaste natural do tecido bem como pela deformação do enchimento ou espuma e pelo desalinhamento de costuras eventualmente advindas com o tempo de uso;
- \* Produtos enviados a título de amostra não são cobertos por garantia.
- \* Produtos sem Nota Fiscal não possuem garantia.

CABE NO BOLSO • CABE NA VIDA • CABE EM CASA

# Prepare-se para a montagem

IMPORTANTE - LEIA CUIDADOSAMENTE - RETENHA PARA REFERÊNCIA FUTURA

- Confira as peças, componentes e se já tem em mãos as ferramentas necessárias.
- Para proteger seu móvel, coloque as peças sobre um tapete.
- Para realizar a montagem são necessárias 02 pessoas. Convide sua família ou amigos para montar com você.

Para realizar a montagem você vai precisar dessas ferramentas:

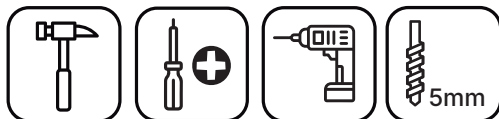

Se ficar alguma dúvida, é só falar com a gente pelo chat do site.

## Atenção!











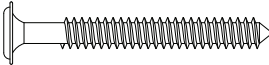

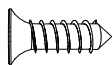
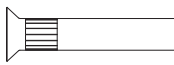

Grau de dificuldade de montagem AVANÇADO.  
Contrate nosso serviço profissional de montagem, é só apontar a câmera do seu celular para o QR Code ao lado ou chamar o número (41) 7403-1865 no whatsapp.

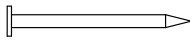

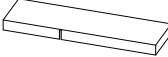

Faça utilização da régua abaixo para medir as ferragens.



# LISTA DE FERRAGENS

| REF. | DESCRIÇÃO   | ILUSTRAÇÃO  | QTD. |
|------|---|---|------|
| A    | Parafuso 5,0x50mm Cab. Flangeada<br>01230069                |    | 5    |
| B    | Parafuso 4,0x45mm Cab. Chata<br>01230084                    |    | 24   |
| C    | Parafuso M4x20mm Cab. Chata<br>01230092                     |    | 1    |
| D    | Parafuso 4,0x14mm Cab. Chata<br>01230127                    |    | 42   |
| E    | Parafuso União Fêmea 27mm Cab. Chata<br>01230115            |    | 4    |
| F    | Parafuso União Macho 12mm Cab. Chata<br>01230105            |    | 4    |
| G    | Cavilha 8x25mm<br>01070188                                  |    | 40   |
| H    | Prego 12x12mm Anelado<br>03031980                           |    | 4    |
| I    | Prego 10x10mm<br>03030084                                   |    | 75   |
| J    | Sapata L 16x20mm  |    | 4    |
| K    | Cantoneira Zamac<br>01090460                                |   | 6    |
| L    | Suporte Fixação<br>01080445                                 |  | 3    |
| M    | Bucha Plástica 8mm<br>01090012                              |  | 5    |
| N    | Proteção Cantoneira do Suporte Fixação                      |  | 3    |
| O    | Dob 35mm POP Baixa C/Amortecedor +<br>Calço Fixo - 01080424 |  | 4    |
| P    | Puxador Pontual Duomo<br>01150586                           |  | 1    |
| Q    | Sachê de Cola 10g<br>01070268                               |  | 1    |

# LISTA DE FERRAGENS

| REF. | DESCRIÇÃO                  | ILUSTRAÇÃO  | QTD. |
|------|----------------------------|---|------|
| R    | Adesivo Tapa Parafuso 10mm |  | 22   |
| S    | Giz de Correção            |  | 1    |

## FERRAGENS COM VARIAÇÃO DE COR

| COD FER | CÓDIGO FORNECEDOR (CORES) |             |          | DESCRIÇÃO                              |
|---------|---------------------------|-------------|----------|--|
|         | BRANCO                    | AZUL SERENO | CINZA    |  |
| J       | 01090403                  | -           | 01090404 | Sapata L 16x20mm                       |
| N       | 01090471                  | 01090487    | -        | Proteção Cantoneira do Suporte Fixação |
| R       | 01070269                  | 01070360    | -        | Adesivo Tapa Parafuso 10mm             |
| S       | 01070014                  | 01070359    | -        | Giz de Correção                        |

# LISTA DE PEÇAS

| Nº PEÇA | VOL. | DESCRIÇÃO        | QTD | DIMENSÕES (mm) |       |      | PESO UNT (KG) |
|---------|------|------------------|-----|----------------|-------|------|---------------|
|         |      |                  |     | COMP.          | LARG. | ESP. |               |
| 01      | 1/2  | Rodapé Frontal   | 01  | 500            | 145   | 15   | 0,72          |
| 02      | 1/2  | Rodapé Lateral   | 02  | 450            | 145   | 15   | 0,65          |
| 03      | 1/2  | Rodapé Traseiro  | 01  | 468            | 145   | 15   | 0,67          |
| 04      | 1/2  | Base             | 01  | 500            | 490   | 15   | 2,43          |
| 05      | 2/2  | Lateral Esquerda | 01  | 2030           | 490   | 15   | 9,85          |
| 06      | 1/2  | Prateleira       | 05  | 469            | 450   | 15   | 2,09          |
| 07      | 2/2  | Lateral Direita  | 01  | 2030           | 490   | 15   | 9,85          |
| 08      | 1/2  | Tampo            | 01  | 500            | 490   | 15   | 2,43          |
| 09      | 2/2  | Fundo            | 01  | 2055           | 495   | 3    | 2,65          |
| 10      | 2/2  | Porta de Vidro   | 01  | 2055           | 495   | 15   | 8,30          |

## PEÇAS COM VARIAÇÃO DE COR

| Nº PEÇA | CÓDIGO FORNECEDOR (CORES) |          |  |  |  | DESCRIÇÃO        |
|---------|---------------------------|----------|--|--|--|------------------|
|         | BRANCO                    | Azul     |  |  |  |                  |
| 01      | 03272540                  | 03272534 |  |  |  | Rodapé Frontal   |
| 02      | 03272541                  | 03272535 |  |  |  | Rodapé Lateral   |
| 03      | 03272536                  | 03272536 |  |  |  | Rodapé Traseiro  |
| 04      | 03295879                  | 03295862 |  |  |  | Base             |
| 05      | 03159192                  | 03159172 |  |  |  | Lateral Esquerda |
| 06      | 03221673                  | 03224106 |  |  |  | Prateleira       |
| 07      | 03159191                  | 03159171 |  |  |  | Lateral Direita  |
| 08      | 03295880                  | 03295861 |  |  |  | Tampo            |
| 09      | 03113175                  | 03113163 |  |  |  | Fundo            |
| 10      | 03036033                  | 03036032 |  |  |  | Porta de Vidro   |

## VISTA EXPLODIDA

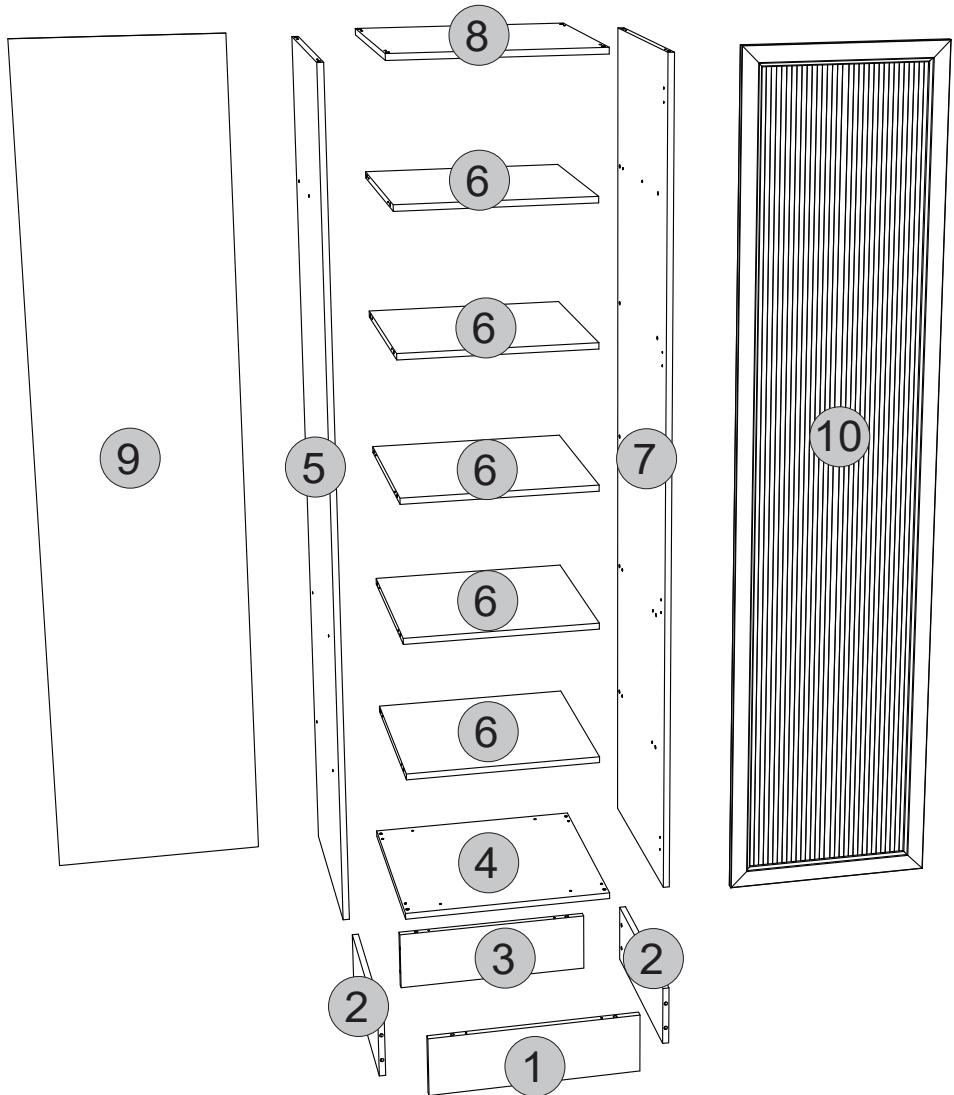



3

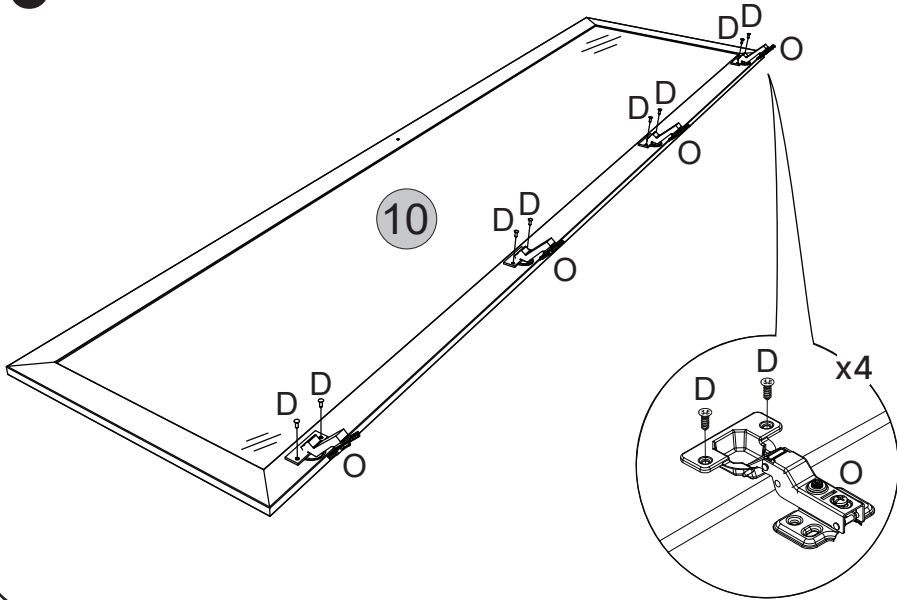

4

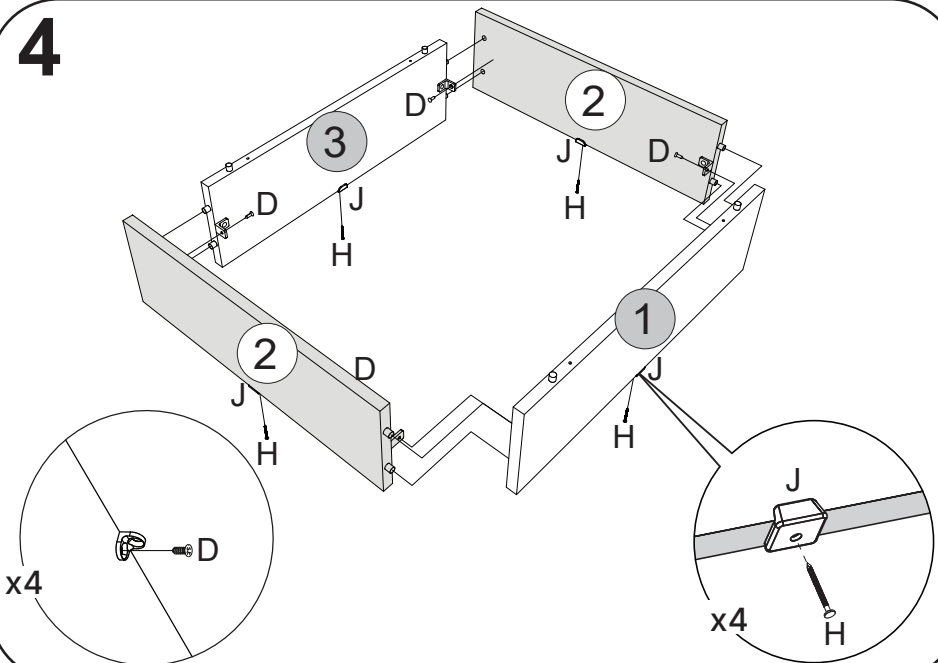

5

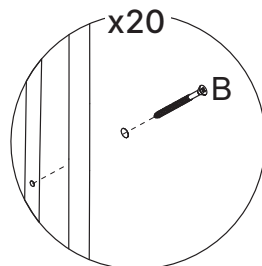
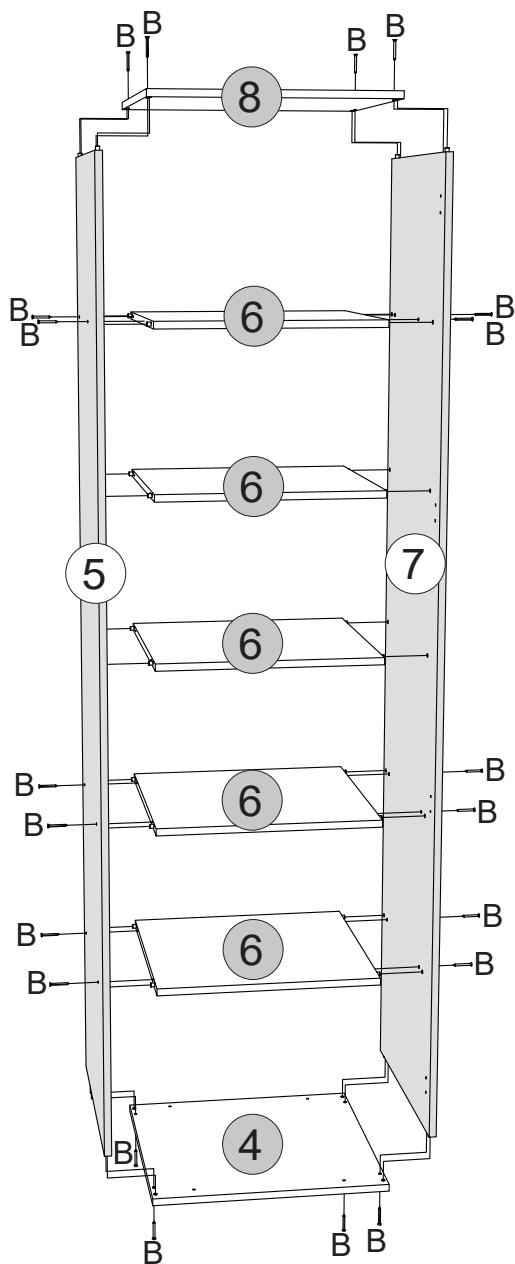

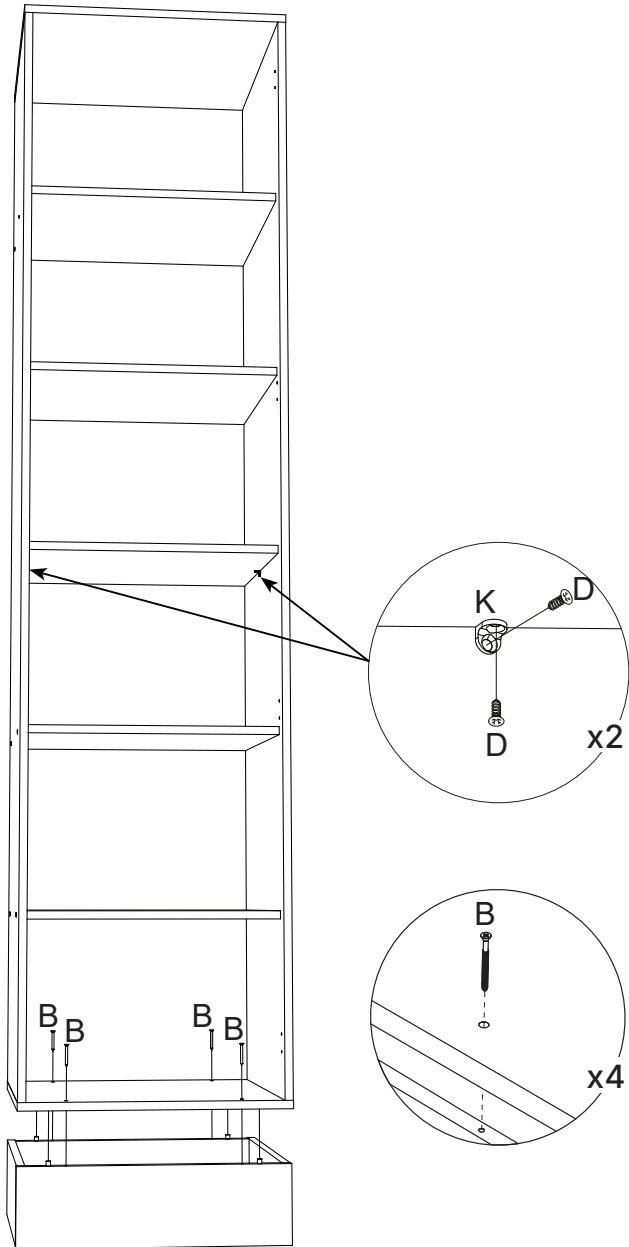
**6**

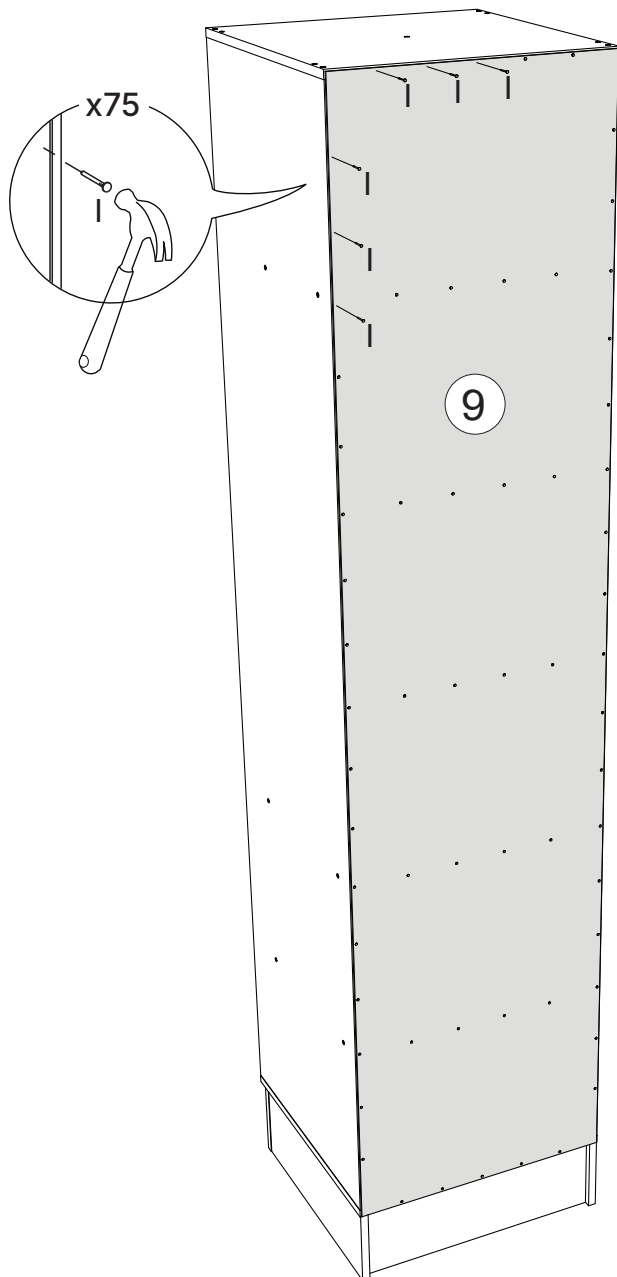
**7**

# 8



Escolha a opção 1 ou 2 de montagem da porta, depois faça a furação passante para fixar o puxador P com parafuso C.

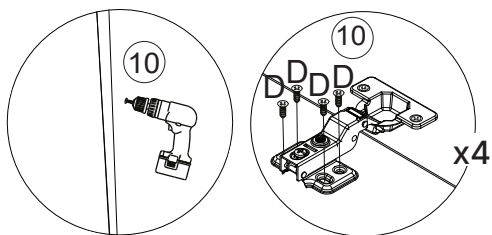

### Opção 1

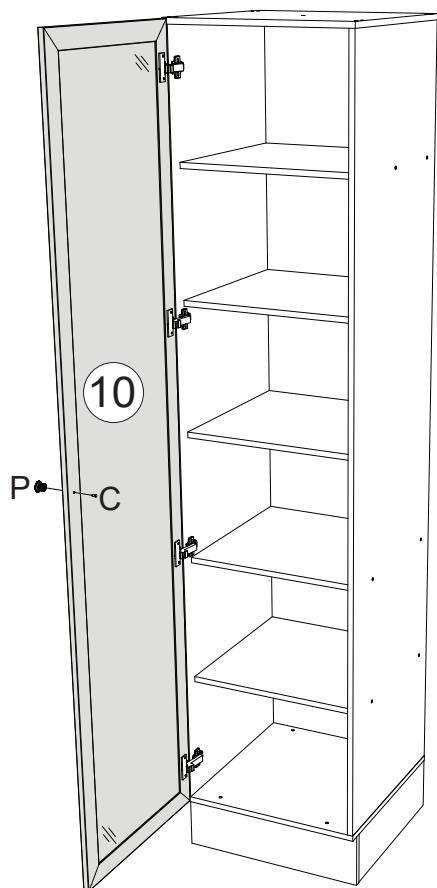

### Opção 2

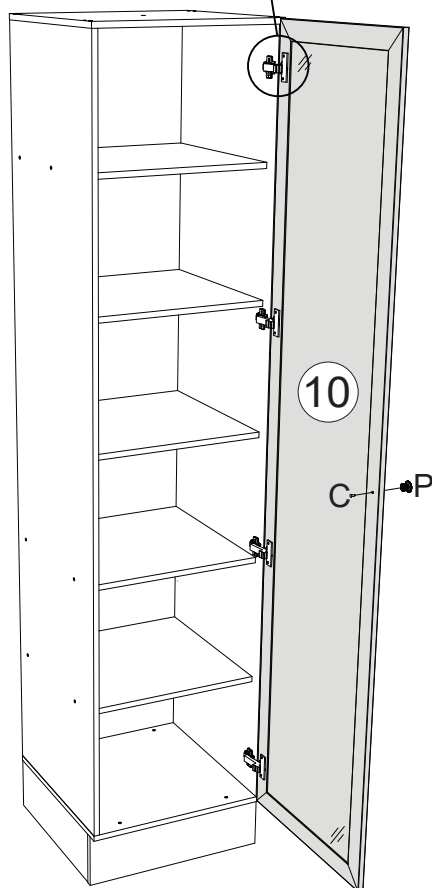

9



### Fixar móvel na Parede

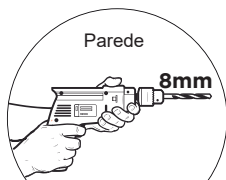

x3

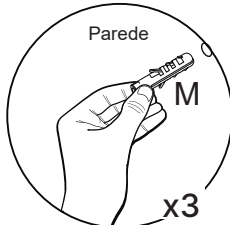

x3

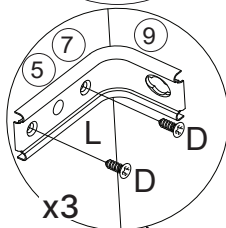

x3

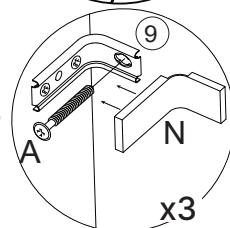

x3

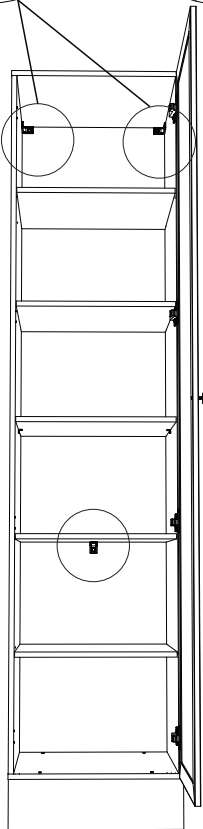

10



### Opção Suspensa

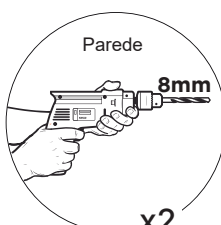

x2

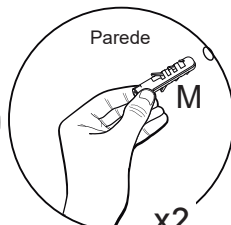

x2

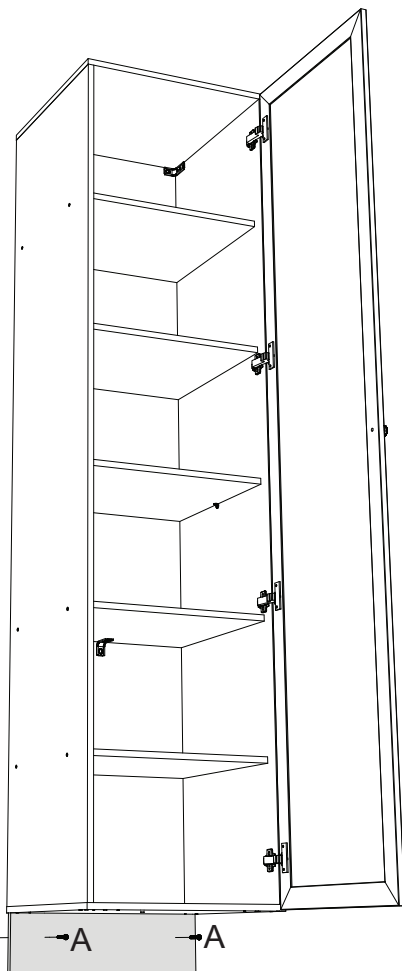

11



**OBSERVAÇÃO:**

Os parafusos (E e F) devem ser usados somente quando esse módulo for acoplado em outro módulo componível.

**Cristaleira 1 Porta de Vidro**

**Módulo Componível**

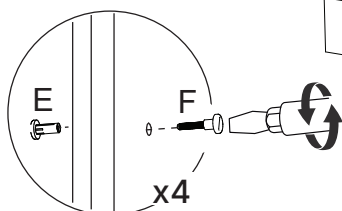
Fazer furação passante assim que os módulos estiverem alinhados.



## VISTA COM PESO SUPORTADO (CARGA DISTRIBUÍDA)

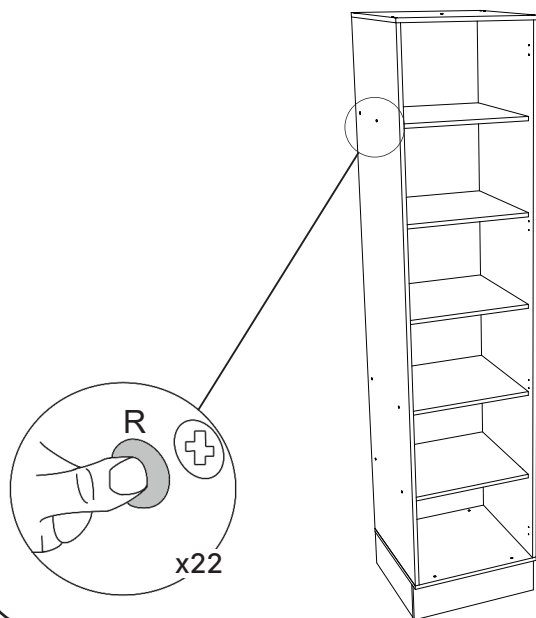

## PRODUTO CONCLUÍDO

Opção 1

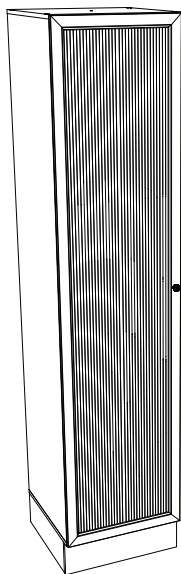

Opção 2

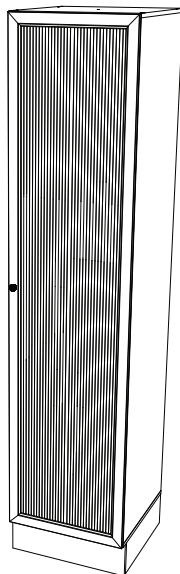

# Como trocar seu produto

Para caber na sua vida, tem que caber mais transparência. Se o seu produto CabeCasa chegou com algum defeito,  **você tem 7 dias para solicitar a troca, saiba como agora mesmo.**

- 1** Tenha em mãos: as fotos das peças com defeito; nome; código (como está aqui no manual) e quantidade de peças com defeito
- 2** Acesse o chat em nosso site, clicando no ícone 
- 3** Selecione o seu pedido, e depois a opção "Quero trocar um produto".
- 4** Pronto, agora é só preencher as informações e enviar. Vamos entrar em contato por e-mail e te dar todas as instruções.

CABE NO BOLSO • CABE NA VIDA • CABE EM CASA



# Dicas para assegurar a garantia e prolongar a vida útil do seu móvel

## Limpeza

Use um pano macio ou um papel toalha levemente umedecido com água e sabão neutro. Substâncias ácidas, básicas e abrasivas devem ser evitadas.

## Como remover a identificação das peças?

Use um pano macio levemente umedecido com álcool etílico (acima de 92° INPM) sobre os números impressos nas peças.

## Manutenção

Para garantir estabilidade e durabilidade, é recomendado reapertar os parafusos de tempos.

## Ventilação

A falta de ventilação e excesso de calor pode prejudicar a durabilidade e acabamento do produto.

## Manuseio e Armazenamento

O produto deve permanecer em local que ofereça proteção, devendo ser evitada a exposição à umidade, calor, luz solar, poeiras e sujeiras. Este produto não é recomendado a instalação em áreas externas.



madeira  
madeira  
**CABE**  
**GASA**

V.03