

O seu produto ficará assim:

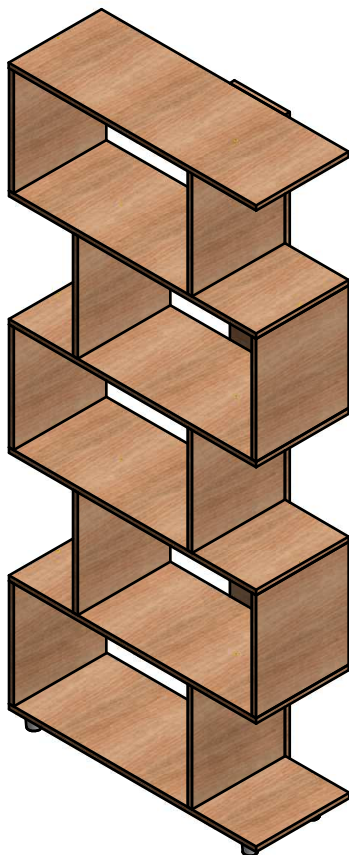

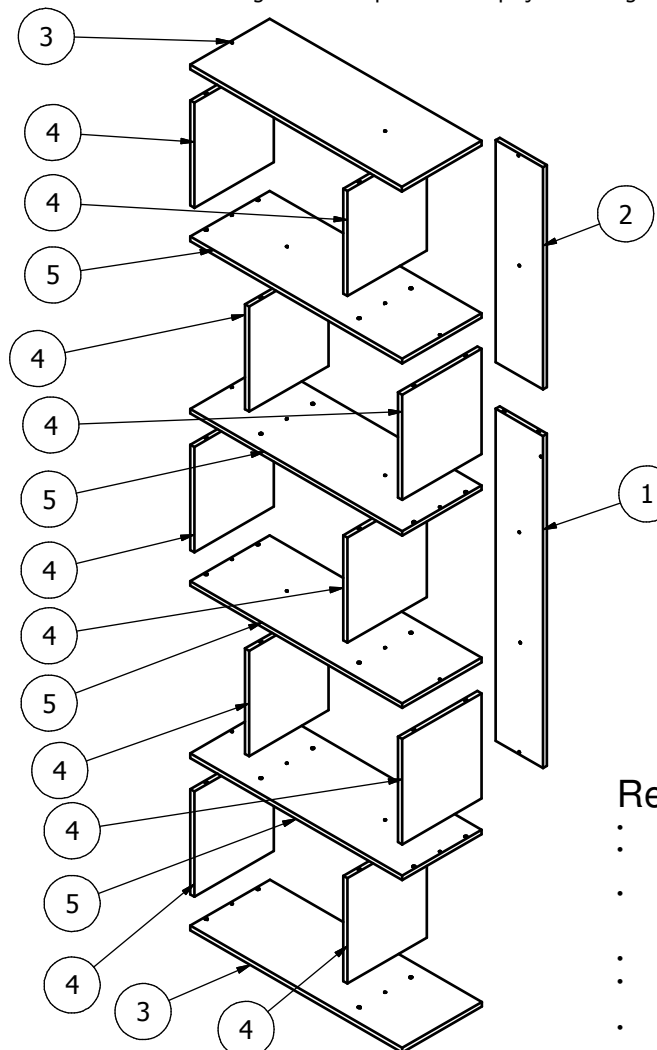









LISTA DE PEÇAS			
ITEM	NOME	DIMENSÃO	QTDE
1	Traseira Maior	1066x175x15mm	1
2	Traseira Menor	713x175x15mm	1
3	Base	785x295x15mm	2
4	Lateral	338x294x15mm	10
5	Divisória	785x294x15mm	4

Antes de iniciar a montagem identifique todas as peças e ferragens.



Lista de Ferragens:

<p>A</p>  <p>Cavilha Ø8x30 40 Peças</p>	<p>B</p>  <p>Parafuso Auto Atarr Ø4x45 CC 20 Peças</p>	<p>C</p>  <p>Sapata Ø40x50 4 Peças</p>
<p>D</p>  <p>Cavilha Ø8x55 2 Peças</p>	<p>E</p>  <p>Parafuso Ø3,5x25 CF 6 Peças</p>	<p>F</p>  <p>Parafuso Ø5x40 CF 4 Peças</p>
<p>G</p>  <p>Adesivo Tapa Furo Ø10 20 Peças</p>	<p>H</p>  <p>Parafuso Ø5x50 CF 1 Peça</p>	<p>I</p>  <p>Parafuso Auto Atarr Ø4x14 CF 2 Peças</p>
<p>J</p>  <p>Kit Cantoneira L 1 Peça</p>	<p>K</p>  <p>Buchas Parede Ø8 1 Peça</p>	

Recomendações importantes:

- Examinar e conferir todas as peças antes de iniciar a montagem;
- Recomendamos montar o móvel exatamente conforme este manual de montagem;
- É de responsabilidade do montador seguir as instruções de montagem deste manual, que são fundamentais para garantir a estrutura do móvel;
- Utilizar apenas pano úmido e sabão neutro para limpar o móvel;
- Para conservação do seu produto não colocar objetos quentes e materiais químicos diretamente no móvel;
- Qualquer dúvida quanto a montagem, entre em contato via e-mail contato@appuntomoveis.com.br ou WhatsApp (54) 98401-6394.

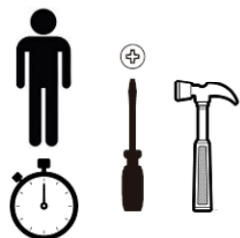

Tempo estimado: 60 min.

ETAPA - Pré-montagem

Fixar as ferragens na peças indicadas

ETAPA 1

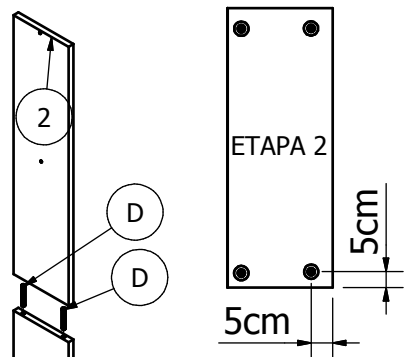

ETAPA 2

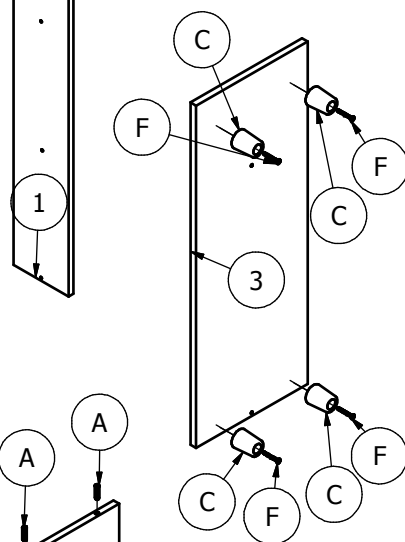

ETAPA 3

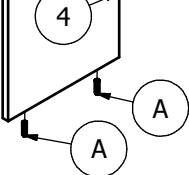

ETAPA - Montagem

ETAPA 1 - Encaixar base superior (3) e divisória (5) nas laterais usando cavilhas. Posteriormente fixar com parafusos.

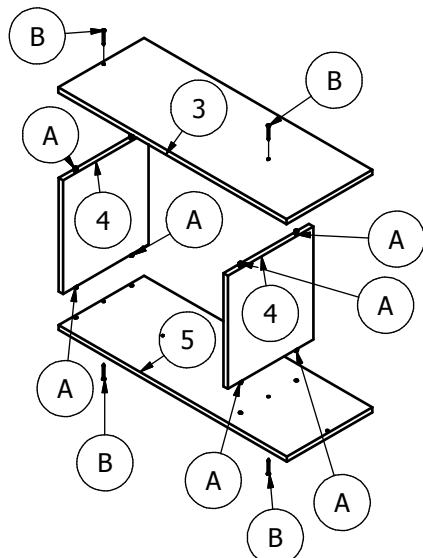

ETAPA 2 - Repetir o mesmo processo para montar os demais nichos.

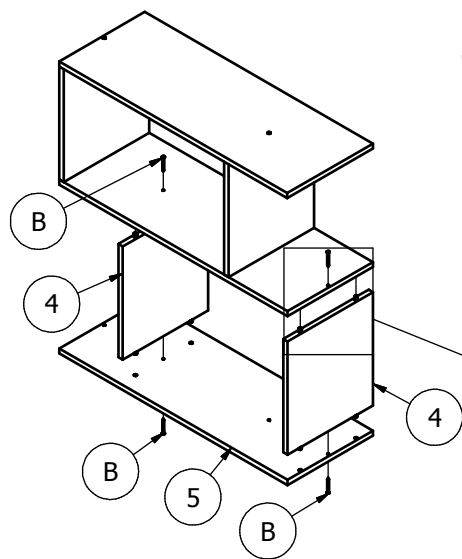

ETAPA 3 - Montar nicho inferior.

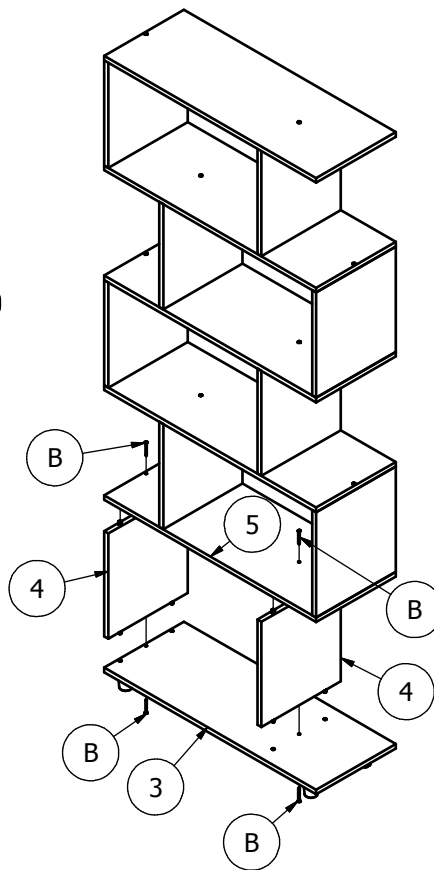

ETAPA 5 - Após o produto montado escolher o local desejado e fixar o móvel na parede conforme indicado no desenho. Finalizado seu móvel está pronto para o uso.

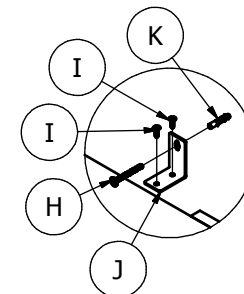

ETAPA 4 - Com os nichos montados fixar o fundo utilizando parafusos.

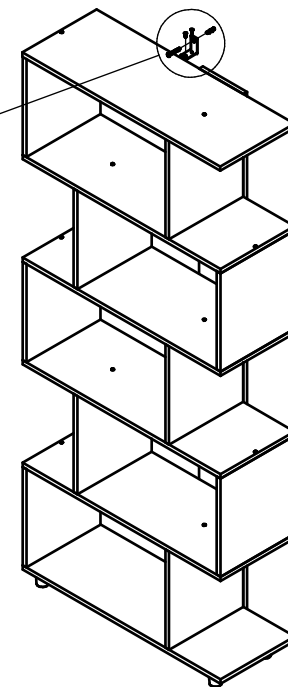
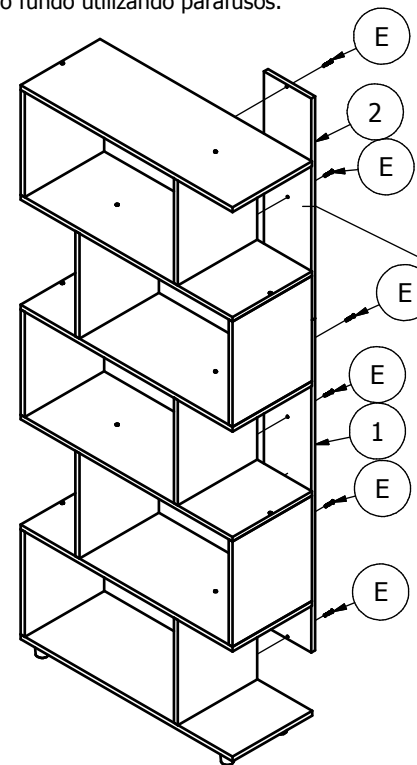

Vista Frontal - Nivelar fundo c/ as extremidades do móvel.

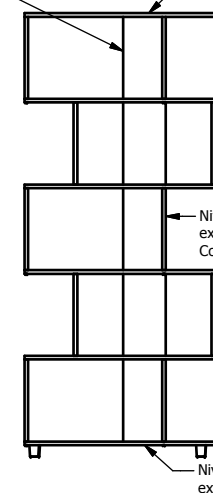

Nivelar fundo c/ as extremidade da lateral. Conforme desenho.

Nivelar fundo c/ as extremidades do móvel.