

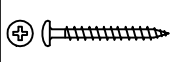

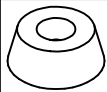

MANUAL DE MONTAGEM DE CABECEIRA

Ferragem			
	Código de assistência	Descrição	Quant.
A	650119	 Kit fixação cabeceira preto	1
B	414	 Parafuso panela 4,0x35 bicromatizado	2
C	113	 Pezinho 40 x 50mm preto	2

D	2483	 Parafuso chato 5,0x60 bicromatizado	2
E	620127	 Suporte aéreo Z	2
F	529	 Bucha invasiva	2
G	491	 Parafuso chato 4,0x25 bicromatizado	12

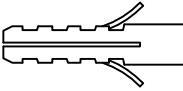
Caso sua opção seja fixar a cabeceira na parede:

- Fixe o Suporte aéreo Z "E" junto a parte superior da cabeceira e a 8cm da lateral, como indicado, utilizando o parafuso "G".

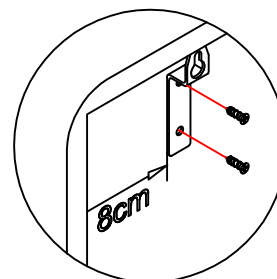
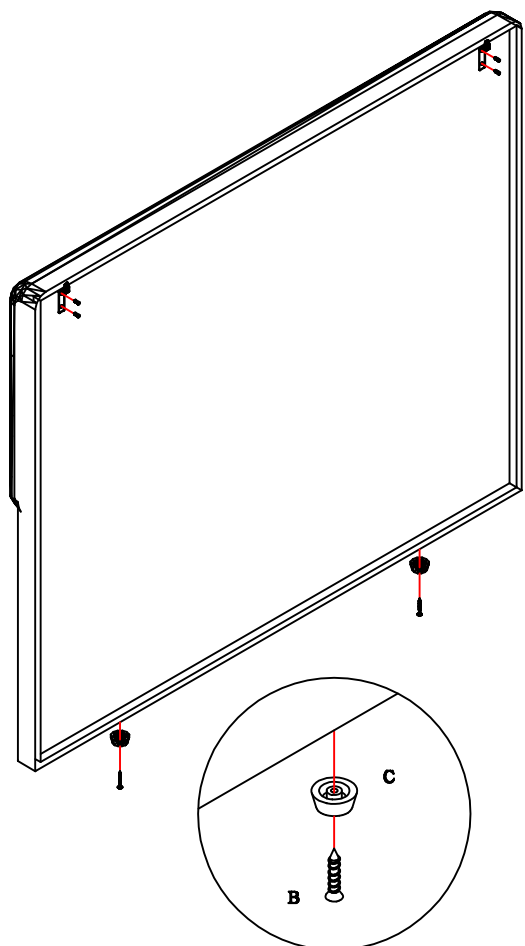

Em seguida deve ser:

- Furada a parede, observando a altura do furo de encaixe do suporte "E" bem como o entrefuros e a posição desejada da cabeceira.
- Adicionada uma bucha "F" em cada furação.
- Colocado um parafuso "D" em cada bucha, mantendo parte de seu corpo para fora.

Para finalizar, a cabeceira é encaixada nos parafusos da parede.

Caso sua opção seja fixar a cabeceira no sommier:

- Coloque as sapatas "C" na cabeceira com o parafuso "B".
- Posicione o sommier junto da cabeceira, na posição desejada.
- Fixe os L's de fixação "A" primeiramente no sommier com o parafuso "G", e em seguida na cabeceira, também com o parafuso "G".

ATENÇÃO: Os L's de fixação devem ser fixados rentes a lateral do sommier, afim de não interferir na colocação do colchão.

