

CAMARIM SUSPENSO ENCANTO

DETALHAMENTO EXTERNO OUTER DETAIL / DETALLES EXTERNOS

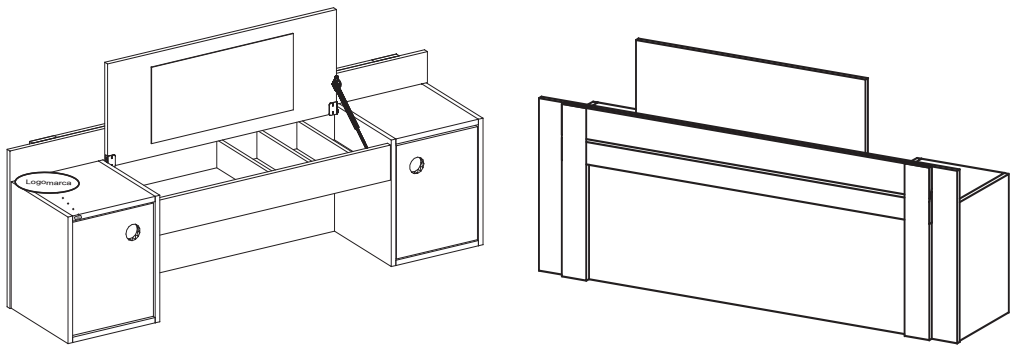

DETALHAMENTO INTERNO INSIDER DETAILS/DETALLES INTERNOS



TABELA COR / COLOR TABLE / TABLA DE COLOR

| BR.TX | BRANCO TEX. | WHITE TEXT | BLANCO TEXT | 74 |
|-------|--------------|-------------|--------------|----|
| CD/BR | CEDRO/BRANCO | CEDAR/WHITE | CEDRO/BLANCO | 80 |
| CD | CEDRO | CEDAR | CEDRO | 79 |

ALTURA/HEIGHT/ALTO 0,45 M
LARGURA/WIDTH/LARGO 1,36 M
PROF./DEPTH/PROF. 0,33 M

INSTRUÇÃO MONTAGEM PRODUTO ASSEMBLY INSTRUCTION / INSTRUCCIONES DE MONTAJE

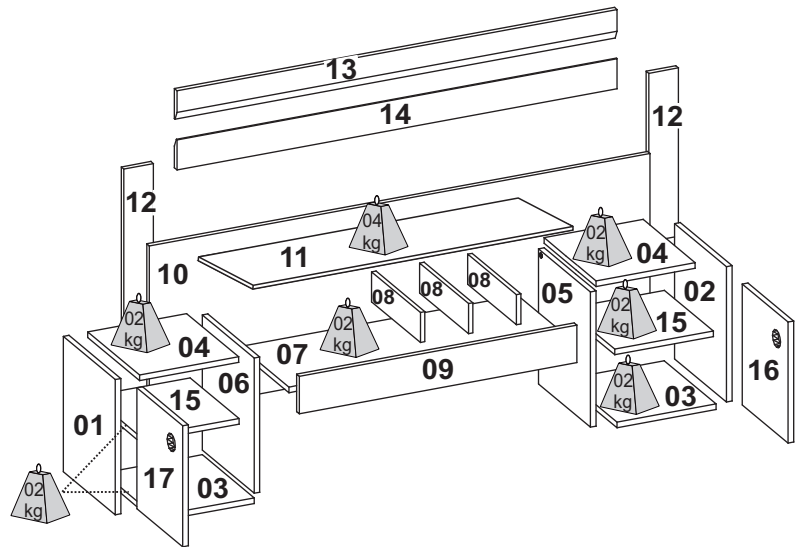
Separate the parts and accessories in an organized way
Separe as peças e acessórios de maneira organizada
Separate parts and accessories in way organized
Separe las piezas y accesorios de manera organizada

Cover the floor with the cardboard
Forrar o chão com o papelão das embalagens
Cover the floor with the cardboard
Cubra el suelo con la embalaje de cartón

It is necessary one person to assemble the product
É necessário 01 pessoa para montar o produto
It is necessary one person to assemble
Es necesario una persona para ensamblar

The product must be assembled by a professional
O produto deve ser montado por um profissional qualificado
The product must be assembled by a professional
El producto debe ser ensamblado por un profesional calificado

Ferramentas necessárias
(não fornecidas)
Not include tools / No herramientas

CUIDADO PARA CONSERVAÇÃO E LIMPEZA DO MÓVEL CARE TO CONSERVATION AND CLEAN CUIDADO PARA LA CONSERVACIÓN Y LA LIMPIEZA

Maximum weight load refers to objects distributed uniformly over the entire contact area of the workpiece.
O peso máximo de carga informado refere-se a objetos distribuído de maneira uniforme sobre toda área de contato da peça.
Set maximum weight load refers to objects distributed uniformly over the entire contact area of the workpiece.
Conjunto de carga máxima de peso se refiere a objetos distribuidos uniformemente sobre toda el área de contacto de la pieza de trabajo.









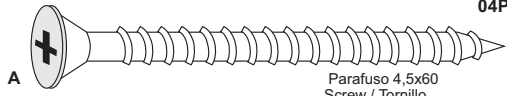

Do not wet the mobile and do not expose in a wet place
Não molhar o móvel e não expor em lugar úmido
Do not wet the mobile and do not expose in a wet place
No moje el producto y no exponer en un lugar húmedo

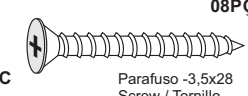
Do not expose the mobile near heat sources
Não expor o móvel próximo de fontes de calor
Do not expose the mobile near heat sources
no exponga cercano de fuentes de calor

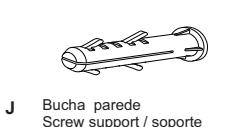

Do not use abrasive products.
Não usar produtos abrasivos.
Do not use abrasive products.
No utilice productos abrasivos.

Clean with dry cloth
Limpe com flanela limpa e seca.
Clean with dry cloth
Limpieza con un paño limpio y seco

LISTA DE ACESSÓRIOS E FERRAGEM ACCESSORIES AND HARDWARE / ACCESORIOS Y EQUIPOS

| | | | | | |
|---|--|---|---|---|---|
|  04PÇS Parafuso 4,5x60 Screw / Tornillo |  38PÇS Parafuso 4,5x45 Screw / Tornillo |  08PÇS Parafuso -3,5x28 Screw / Tornillo |  20PÇS Parafuso -3,5x12 Screw / Tornillo |  08PÇS Suporte prateleira plástico Shelf support / Soporte |  02PÇS Batente de silicone 15mm Knocker / Aldaba |
|  01PÇ Pistão a gás Gas Piston / Piston |  01 KIT Dobradiça pivotante Hinge / Bisagra |  04PÇS Dobradiça metal Hinge / Bisagra |  04PÇS Bucha parede Screw support / soporte |  02PÇS Puxador vasado Handle / manija |  01PÇ Logomarca Logo |

LISTA DE PEÇAS / List of Pieces / Lista de piezas

| Nº | DESCRIÇÃO DA PEÇA / Description / Descripción | | CED/BR | BR.TXT | MAT. PRIMA | MEDIDAS | QTDE |
|----|---|--|---|---------|------------|-------------|------|
| |  |  | | | | | |
| 01 | LATERAL EXT. ESQUERDA | LATERAL EXT. LEFT | 2005.79 | 2005.74 | MDP | 360x295x15 | 01 |
| 02 | LATERAL EXT. DIREITA | LATERAL EXT. RIGHT | 2005.79 | 2005.74 | MDP | 360x295x15 | 01 |
| 03 | BASE | BASE | 2005.79 | 2005.74 | MDP | 295x268x15 | 02 |
| 04 | TAMPO | TOP | 2005.79 | 2005.74 | MDP | 295x268x15 | 02 |
| 05 | DIVISÓRIA DIREITA | RIGHT DIVISION | 2005.79 | 2005.74 | MDP | 360x295x15 | 01 |
| 06 | DIVISÓRIA ESQUERDA | LEFT DIVISION | 2005.79 | 2005.74 | MDP | 360x295x15 | 01 |
| 07 | PRATELEIRA CENTRAL | CENTRAL SHELF | 2005.79 | 2005.74 | MDP | 720x265x15 | 01 |
| 08 | DIVISÓRIA | SPLIT | 2005.79 | 2005.74 | MDP | 265x88x15 | 03 |
| 09 | VISTA FRONTAL | FRONT VIEW | 2005.79 | 2005.74 | MDP | 720x145x15 | 01 |
| 10 | PAINEL | PANEL | 2005.79 | 2005.74 | MDP | 1355x448x15 | 01 |
| 11 | PORTA C/ ESPELHO | DOOR WITH MIRROR | 2005.79 | 2005.74 | MDP | 710x292x15 | 01 |
| 12 | TRAVA LATERAL | LATERAL LATCH | 2005.79 | 2005.74 | MDP | 447x88x15 | 02 |
| 13 | TRAVA MACHO/FEMEA C/ BORDA | MALE LOCK / FEMALE WITH EDGE | 2005.79 | 2005.74 | MDP | 1080x88x15 | 01 |
| 14 | TRAVA MACHO/FEMEA | LATCH MALE / FEMALE | 2005.79 | 2005.74 | MDP | 1030x88x15 | 01 |
| 15 | PRATELEIRA MÓVEL | MOBILE SHELF | 2005.79 | 2005.74 | MDP | 279x268x15 | 02 |
| 16 | PORTA DIREITA | RIGHT DOOR | 2005.06 | 2005.74 | MDP | 322x263x15 | 01 |
| 17 | PORTA ESQUERDA | LEFT DOOR | 2005.06 | 2005.74 | MDP | 322x263x15 | 01 |
| 12 | OBS: TRAVA LATERAL É CRU, APENAS FITA DE BORDA NA COR DE PRODUTO | OBS: LATERAL LATCH IS RAW, ONLY EDGE RIBBON IN PRODUCT COLOR | NOTA: LA TRAVA LATERAL ES CRUDA, LAS LLANTAS DE BORDA EN COLOR DEL PRODUCTO | | | | |

| | | | |
|---|--|----------|--|
| Passo 01 | Fixar as peças 01 e 06 nas peças 03 e 04 utilizando a ferragem (B, E). Fixar o acessório (H) na peça 06. | Passo 02 | Fixar as peças 02 e 05 nas peças 03 e 04 utilizando a ferragem (B, E). Fixar o acessório (H e G) na peça 05. |
| STEP 1 | Fix the pieces 01 and 06 in the 03 and 04 using (B, E). Fix the accessory (H) in the 06. | STEP 02 | Fix the 02 and 05 in the 03 and 04 using (B, E). Fix the accessory (H and G) in the 05. |
| PASO 1 | Fije las piezas 01 y 06 en las 03 y 04 usando (B, E). Fije el accesorio (H) en la 06. | PASO 02 | Fije 02 y 05 en la 03 y 04 usando (B, E). Fije (H y G) en la 05. |
| <ul style="list-style-type: none"> 08PCS B 04PCS E 01PC H | <ul style="list-style-type: none"> 08PCS B 04PCS E 01PC H 01PC G | | |

| | | | |
|--|---|----------|--|
| Passo 03 | Fixar a peça 07 na peça 06 utilizando a ferragem (B). Fixar as peças 08 na peça 07 utilizando a ferragem (B). | Passo 04 | Fixar a peça 09 na peça 06 utilizando a ferragem (B). Fixar as peças 07 e 09 na peça 05 utilizando a ferragem (B). |
| STEP 03 | Fix the 07 in the 06 using (B). Fix the 08 in the 07 using (B). | STEP 04 | Fix the 09 in the 06 using (B). Fix the 07 and 09 in the 05 using (B). |
| PASO 03 | Fije la 07 en la 06 usando (B). Fije la 08 en la 07 usando (B). | PASO 04 | Fije la 09 en la 06 usando (B). Fije la 07 y 09 en la 05 usando (B). |
| <ul style="list-style-type: none"> 08PCS B | <ul style="list-style-type: none"> 06PCS B | | |

| | | | |
|--|---|----------|---|
| Passo 05 | Fixar a peça 10 nas peças 02,05,06 e 01 utilizando a ferragem (B). | Passo 06 | Encaixar a peça 11 entre as peças 06 e 05 utilizando as marcações para os acessórios (H e G) utilizar a ferragem (D). Colar o acessório (F) na peça 09. |
| STEP 05 | Fix the 10 in the 02,05,06 and 01 using (B). | STEP 06 | Fitting the 11 between the 06 and 05 using the marc to the accessory (H and G) use (D). Glue the (F) in the 09. |
| PASO 05 | Fije la 10 en las 02,05,06 y 01 usando (B). | PASO 06 | Encaje la 11 entre las 06 y 05 usando las marcaciones de los accesorios (H y G) usando (D). Pegar el (F) en la 09. |
| <ul style="list-style-type: none"> 08PCS B | <ul style="list-style-type: none"> 04PCS D 01KIT H 01PC G 02PCS F | | |

| | | | |
|--|---|----------|--|
| Passo 07 | Fixar a peça 16 na peça 02,fixar a peça 17 na peça 01 utilizando as marcações para os acessórios (I) utilizar a ferragem (D). Encaixar o acessório (K) nas peças 16 e 17. | Passo 08 | Fixar as peças 12 e 13 na peça 10 utilizando as marcações para a ferragem (C).Fixar a peça 14 com 0,90m de altura na parede utilizando as ferragens (J e A). |
| STEP 07 | Fix the 16 in the 02,fix the 17 in the 01 using the marc (I) using (D). Fitting (K) in the 16 and 17. | STEP 08 | Fix the 12 and 13 in the 10 using the marc to (C).Fix the piece 14 with 0,90m height in the wall using the tools (J & A). |
| PASO 07 | Fije la 16 en la 02,fije la 17 en la 01 usando las marcaciones (I) usando (D). Encaje (K) en las 16 y 17. | PASO 08 | Fije la 12 y 13 en la 10 usando la marcación (C).Fije la pieza 14 com 0,90 de alto en la pared usando las herrages (J e A). |
| <ul style="list-style-type: none"> 16PCS D 04PCS I 02PCS K | <ul style="list-style-type: none"> 04PCS A 04PCS J 08PCS C | | |

| | | | |
|---|--|--|--|
| Passo 01 | Fixar as peças 01 e 06 nas peças 03 e 04 utilizando a ferragem (B, E). Fixar o acessório (H) na peça 06. | Passo 02 | Fixar as peças 02 e 05 nas peças 03 e 04 utilizando a ferragem (B, E). Fixar o acessório (H e G) na peça 05. |
| STEP 1 | Fix the pieces 01 and 06 in the 03 and 04 using (B, E). Fix the accessory (H) in the 06. | STEP 02 | Fix the 02 and 05 in the 03 and 04 using (B, E). Fix the accessory (H and G) in the 05. |
| PASO 1 | Fije las piezas 01 y 06 en las 03 y 04 usando (B, E). Fije el accesorio (H) en la 06. | PASO 02 | Fije 02 y 05 en la 03 y 04 usando (B, E). Fije (H y G) en la 05. |
| <ul style="list-style-type: none"> 08PCS B 04PCS E 01PC H | | <ul style="list-style-type: none"> 08PCS B 04PCS E 01PC H 01PC G | |

| | | | |
|--|---|--|--|
| Passo 03 | Fixar a peça 07 na peça 06 utilizando a ferragem (B). Fixar as peças 08 na peça 07 utilizando a ferragem (B). | Passo 04 | Fixar a peça 09 na peça 06 utilizando a ferragem (B). Fixar as peças 07 e 09 na peça 05 utilizando a ferragem (B). |
| STEP 03 | Fix the 07 in the 06 using (B). Fix the 08 in the 07 using (B). | STEP 04 | Fix the 09 in the 06 using (B). Fix the 07 and 09 in the 05 using (B). |
| PASO 03 | Fije la 07 en la 06 usando (B). Fije la 08 en la 07 usando (B). | PASO 04 | Fije la 09 en la 06 usando (B). Fije la 07 y 09 en la 05 usando (B). |
| <ul style="list-style-type: none"> 08PCS B | | <ul style="list-style-type: none"> 06PCS B | |

| | | | |
|--|--|---|---|
| Passo 05 | Fixar a peça 10 nas peças 02,05,06 e 01 utilizando a ferragem (B). | Passo 06 | Encaixar a peça 11 entre as peças 06 e 05 utilizando as marcações para os acessórios (H e G) utilizar a ferragem (D). Colar o acessório (F) na peça 09. |
| STEP 05 | Fix the 10 in the 02,05,06 and 01 using (B). | STEP 06 | Fitting the 11 between the 06 and 05 using the marc to the accessory (H and G) use (D). Glue the (F) in the 09. |
| PASO 05 | Fije la 10 en las 02,05,06 y 01 usando (B). | PASO 06 | Encaje la 11 entre las 06 y 05 usando las marcaciones de los accesorios (H y G) usando (D). Pegar el (F) en la 09. |
| <ul style="list-style-type: none"> 08PCS B | | <ul style="list-style-type: none"> 04PCS D 01KIT H 01PC G 02PCS F | |

| | | | |
|--|---|--|--|
| Passo 07 | Fixar a peça 16 na peça 02,fixar a peça 17 na peça 01 utilizando as marcações para os acessórios (I) utilizar a ferragem (D). Encaixar o acessório (K) nas peças 16 e 17. | Passo 08 | Fixar as peças 12 e 13 na peça 10 utilizando as marcações para a ferragem (C).Fixar a peça 14 com 0,90m de altura na parede utilizando as ferragens (J e A). |
| STEP 07 | Fix the 16 in the 02,fix the 17 in the 01 using the marc (I) using (D). Fitting (K) in the 16 and 17. | STEP 08 | Fix the 12 and 13 in the 10 using the marc to (C).Fix the piece 14 with 0,90m height in the wall using the tools (J & A). |
| PASO 07 | Fije la 16 en la 02,fije la 17 en la 01 usando las marcaciones (I) usando (D). Encaje (K) en las 16 y 17. | PASO 08 | Fije la 12 y 13 en la 10 usando la marcación (C).Fije la pieza 14 com 0,90 de alto en la pared usando las herrages (J e A). |
| <ul style="list-style-type: none"> 16PCS D 04PCS I 02PCS K | | <ul style="list-style-type: none"> 04PCS A 04PCS J 08PCS C | |