

LEGENDA

| COD. ASSISTENCIA | PEÇAS | QTD | COMPR | LARG | ESPES | CAIXA |
|-------------------------|----------------------------|------------|--------------|-------------|--------------|--------------|
| 01 | PORTAS MENORES | 02 | 1417mm | 431mm | 15mm | B |
| 02 | FRENTE DE GAVETA | 02 | 864mm | 260mm | 15mm | B |
| 03 | LATERAL DIREITA | 01 | 2120mm | 480mm | 15mm | A |
| 04 | LATERAL ESQUERDA | 01 | 2120mm | 480mm | 15mm | A |
| 05 | CHAPÉU | 01 | 1771mm | 480mm | 15mm | C |
| 06 | BASE | 01 | 1771mm | 480mm | 15mm | C |
| 07 | DIVISÓRIA | 01 | 1973mm | 444mm | 15mm | A |
| 08 | PRATELEIRAS | 02 | 870mm | 403mm | 15mm | C |
| 09 | TAMPO DE GAVETA | 01 | 870mm | 403mm | 15mm | C |
| 10 | PRATELEIRA CALCEIRO | 01 | 886mm | 192mm | 15mm | C |
| 11 | PORTA DE CORRER | 01 | 1961mm | 879mm | 15mm | B |
| 12 | LATERAL DE GAVETA | 04 | 360mm | 180mm | 15mm | C |
| 13 | CABECEIRA DE GAVETA | 02 | 816mm | 180mm | 15mm | C |
| 14 | RODAPE DIANTEIRO | 01 | 1771mm | 96mm | 15mm | C |
| 15 | RODAPE TRASEIRO | 01 | 1771mm | 96mm | 15mm | C |
| 16 | RODAPE INTERNO | 01 | 424mm | 96mm | 15mm | A |
| 17 | SARRAFD DAS PORTAS MENORES | 01 | 870mm | 50mm | 25mm | C |
| 18 | RODAFORRO | 01 | 1802mm | 56mm | 25mm | C |
| 19 | COSTA LARGA | 01 | 1993mm | 904mm | 3mm | B |
| 20 | COSTA ESTREITA | 01 | 1993mm | 887mm | 3mm | B |
| 21 | FUNDO DE GAVETA | 02 | 829mm | 358mm | 3mm | C |

| | | | | | | | | | | | | | | |
|---|-------|---|--------|---|-------|--|--|----|-----------------------------------|-------|--|---|----|--|
| | C6D. | FERRAGEM | Q.TDE. | N | 18458 | | SUPORTE TRIANGULAR PRETO | 08 | Y | 7202 | | TAMPA MINIFIX TECA | TE | 04 |
| A | 2592 | PARAFUSO FLANGE ZINCADO BRANCO 4.0x40 AM, BR, BR TE | 32 | Q | 41 | | COLA BRANCA EM BISNAGA | 01 | Z | 9431 | | ROLETE SEM REGULAGEM | | 01 |
| A | 4042 | PARAFUSO FLANGE ZINCADO PRETO 4.0x40 TC, TIP | 32 | P | 1423 | | FIXADOR DE CISTA | 16 | AA | 9431 | | ROLETE COM REGULAGEM | | 01 |
| B | 1828 | PARAFUSO PANELA 3.5x14 ZINCADO BRANCO | 04 | Q | 169 | | CORREDORA 350MM (DE METAL) BRANCO | 02 | AB | 9431 | | GUIA METALICO | | 02 |
| C | 14773 | PARAFUSO FLANGE 3.5x25 ZINCADO BRANCO | 08 | R | 4406 | | ROLICO OBLONGO 16X30 ALUMINIO FRISADO 87,8 | 02 | AC | 21825 | | TRILHO DE ALUMINIO 1770MM | | 01 |
| D | 4214 | PARAFUSO CHATO 3.5x14 ZINCADO BRANCO | 67 | S | 40534 | | GOTA DE SILICONE C/ LOGO "K" | 04 | AD | 21828 | | TRILHO PLASTICO ALUMINIO 1770MM | | 01 |
| E | 5256 | PARAFUSO CHATO 4.0x20 BICROMATIZADO | 08 | T | 7981 | | PUXADOR CREAMADO 256MM | 04 | AE | 25569 | | BARRA DE METAL NOCE PORTA DE CORRER 196,1CM | | 01 |
| F | 58 | | 01 | U | 9371 | | PUXADOR DE CHAPRA CREAMADO | 01 | AE | 25568 | | BARRA DE METAL CARVALLE PORTA DE CORRER 196,1CM | | 01 |
| G | 107 | | 108 | V | 899 | | CANTONEIRA DE METAL | 05 | AE | 28190 | | BARRA DE METAL BRANCA PORTA DE CORRER 196,1CM | | 01 |
| H | 1802 | | 58 | W | 30945 | | PARAFUSO MINIFIX | 04 | AF | 25566 | | CONJUNTO PE PLASTICO UZ CARVALLE | | 01 |
| I | 1446 | | 04 | X | 30950 | | TAMBOR MINIFIX TIP | 04 | AF | 25567 | | CONJUNTO PE PLASTICO UZ NOCE | | 01 |
| J | 2377 | PARAFUSO PARA DOBRADIÇA | 24 | Y | 8090 | | TAMPA MINIFIX TECA ITALIA BR, BR | 04 | AF | 22971 | | CONJUNTO PE PLASTICO UZ BRANCO | | 01 |
| K | 2377 | | 06 | Y | 2347 | | TAMPA MINIFIX BRANCO AM | 04 | AG | 25565 | | PERFIL 77 8,2x2,3MM CREAMADO 879MM | | 02 |
| L | 2377 | | 06 | Y | 14855 | | TAMPA MINIFIX CARVALLE TC | 04 | SACD MEDIO PARA COLOCAR PUXADORES | | | | | |
| M | 85 | | 10 | Y | 3329 | | TAMPA MINIFIX TABACO | 04 | | | | | | SACD MEDIO PARA ACESSARIO E DOBRADIÇAS |

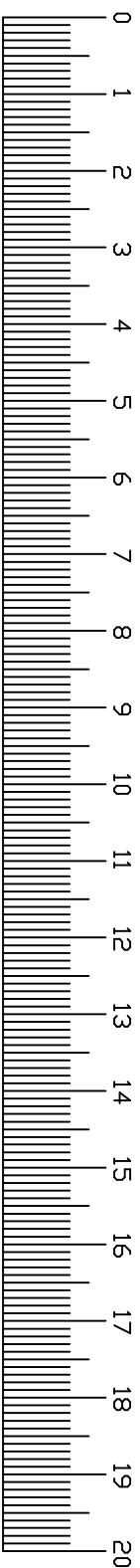

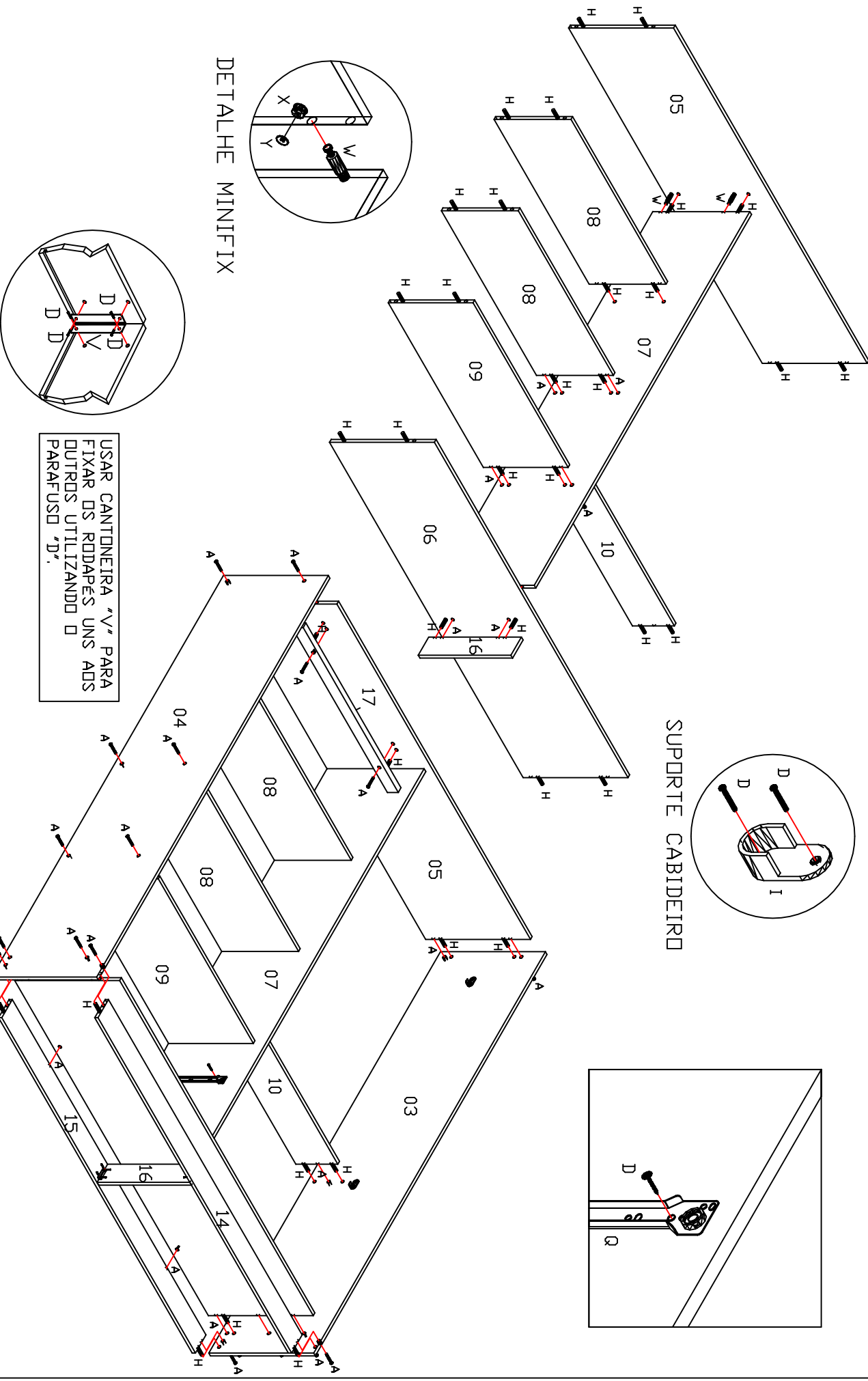

SUPORTE CABIDEIRO

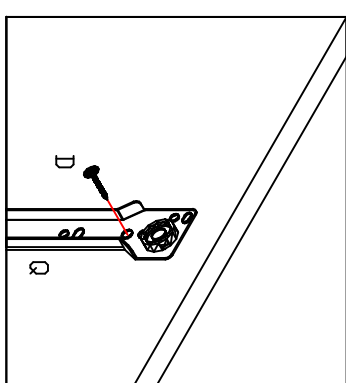
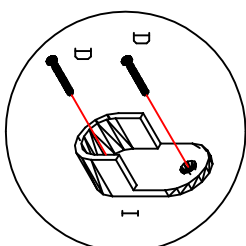

DETALHE MINIFIX

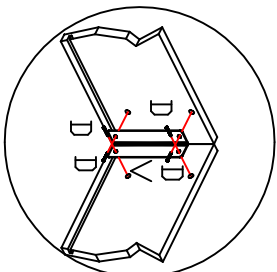
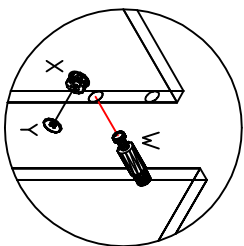

USAR CANTONEIRA "V" PARA
FIXAR OS RODAPÉS UNS ADS
OUTROS UTILIZANDO D
PARAFUSO "D".

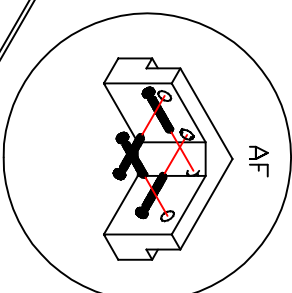
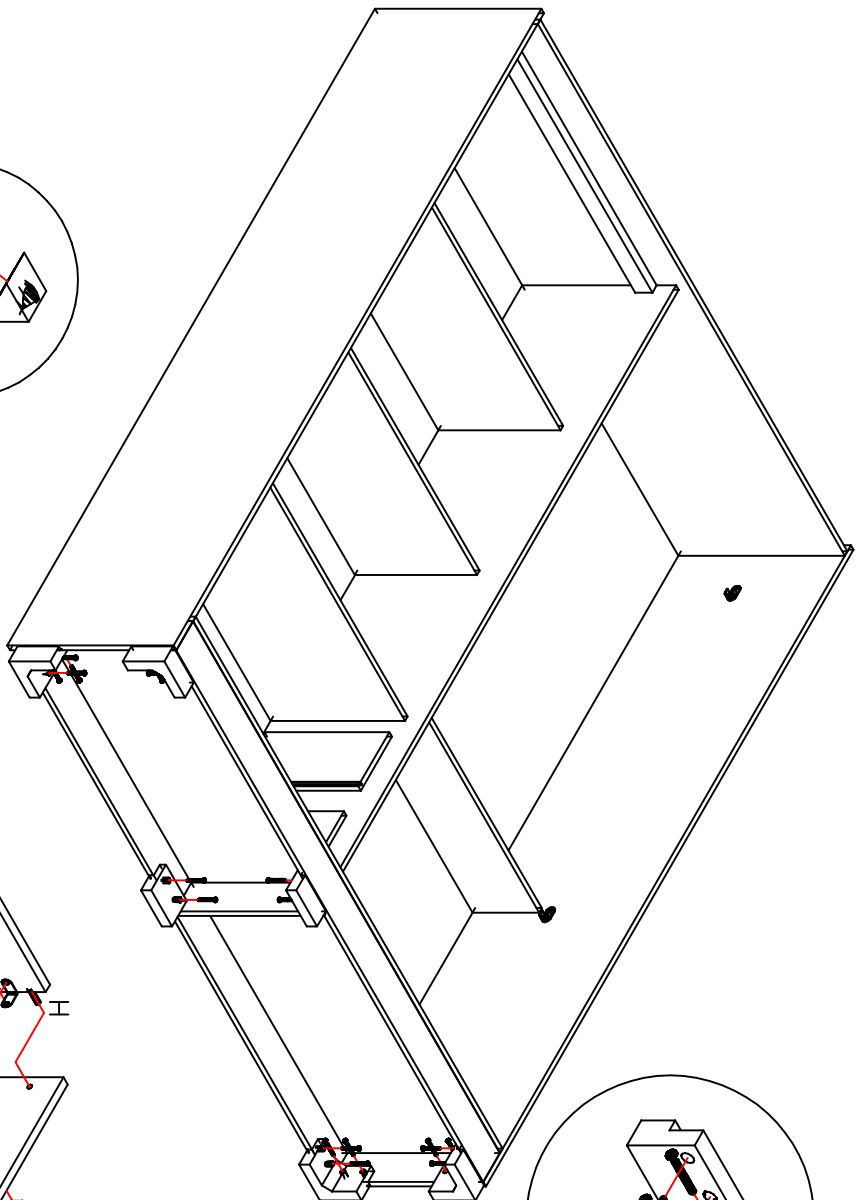

USAR CONJUNTO PÉ DE PLÁSTICO "AF" PARA FIXAR AS LATERAIS E BASE NOS RODAPÉS UTILIZANDO O PARAFUSO QUE ACOMPANHA O MESMO.

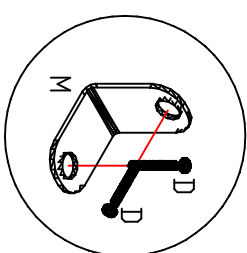

USAR L DE METAL "M" PARA FIXAR OS RODAPÉ FRONTAL NA BASE UTILIZANDO O PARAFUSO "D".

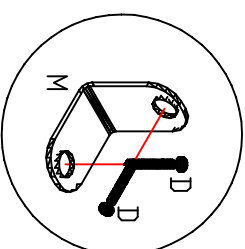

"L" DE METAL PARA PRENDER A FRENTE DE GAVETA

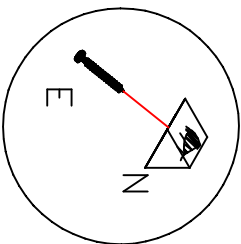

DETALHE DO SUPORTE DE GAVETA ESTE DEVE SER FIXADO ABAIXO DO FUNDO DE GAVETA DOIS NA FRENTE E DOIS ATRAS APÓS A GAVETA ESTAR MONTADA

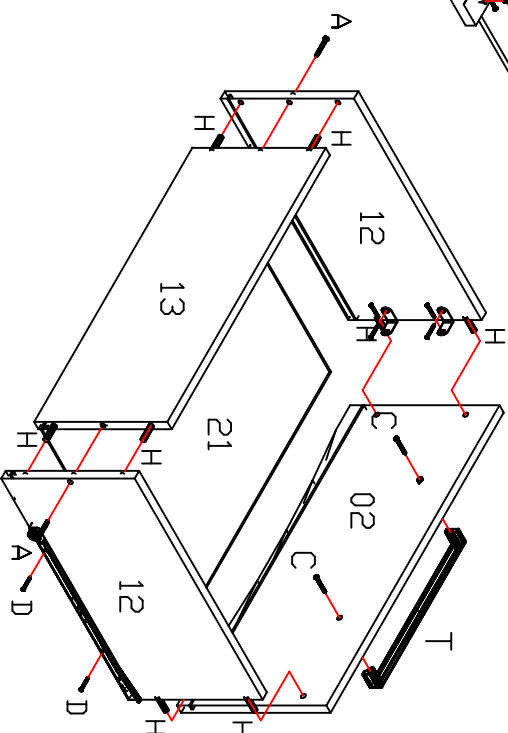

"Obs: Colocar os parafusos da corneliça pelo lado e não por baixo."

Kappesberg

inóveis
www.kappesberg.com.br

Rua Emancipação 2000- Tupandi-RS
Fone: (51) 3635-8800
www.kappesberg.com.br

C533

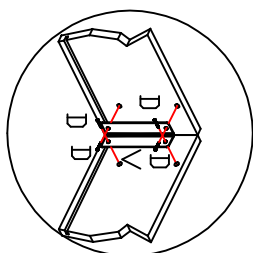
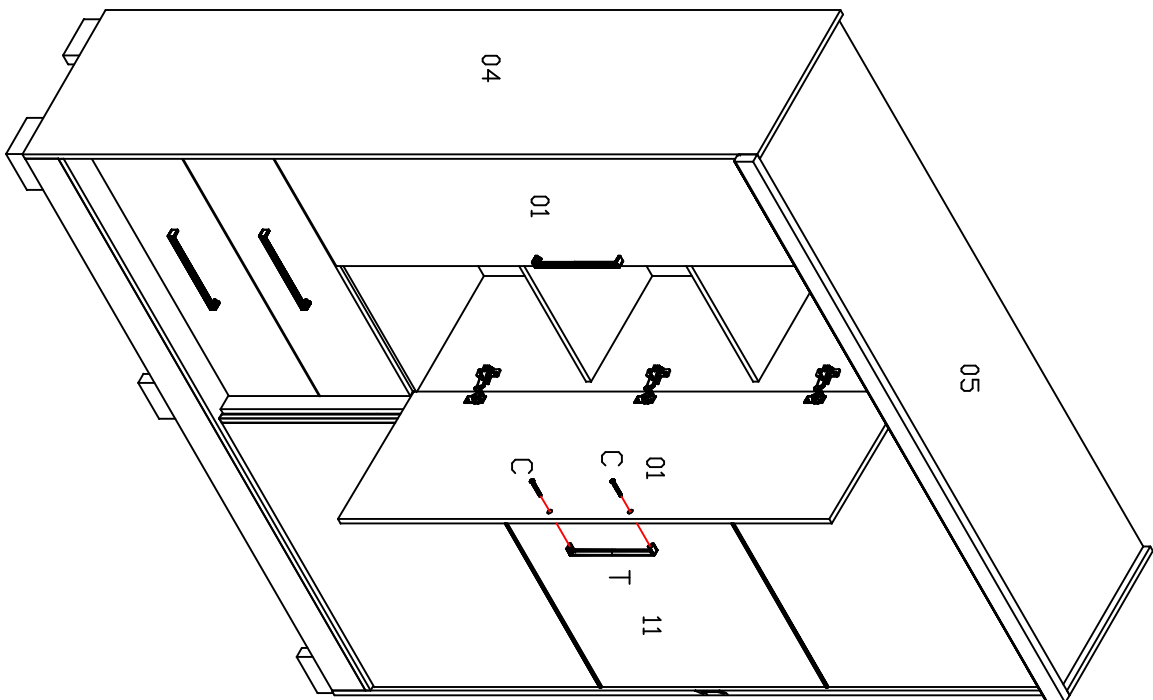

USAR CANTONEIRA "V" PARA FIXAR
O RODAFORRO NO CHAPEU
UTILIZANDO O PARAFUSO "D".

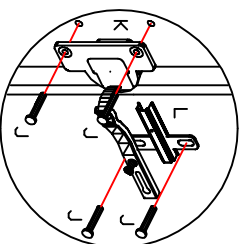

DOBRADIÇA

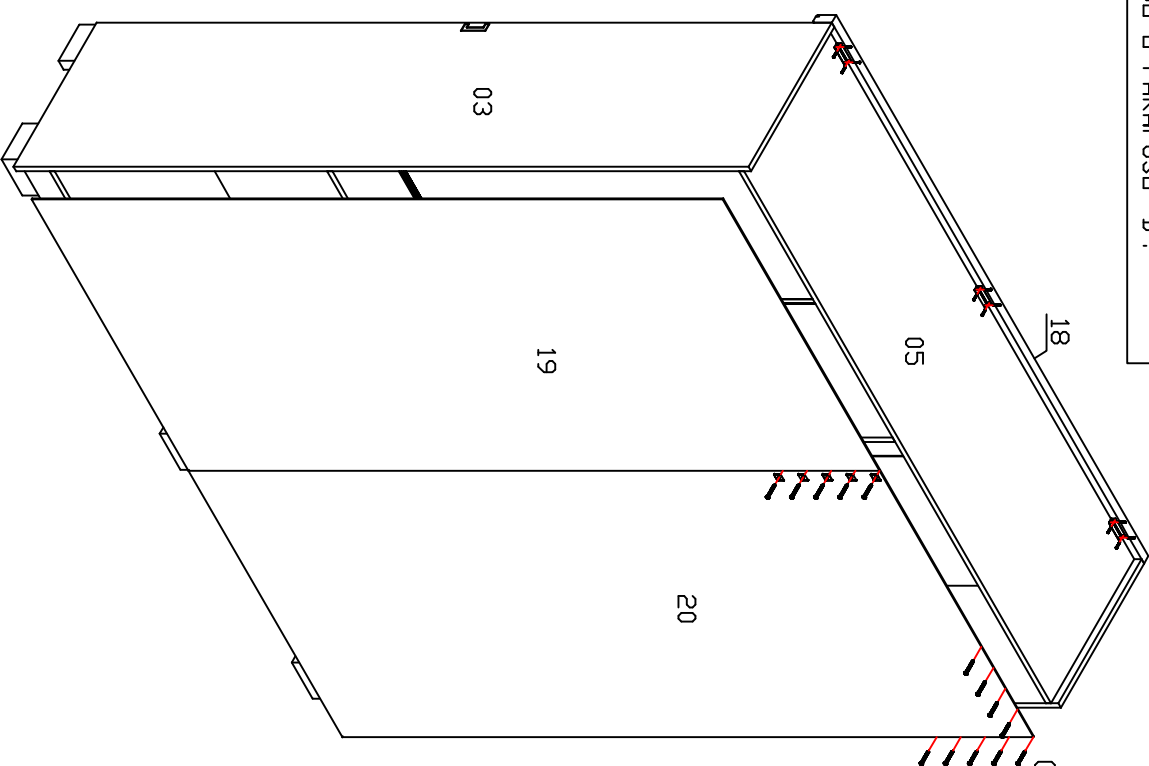
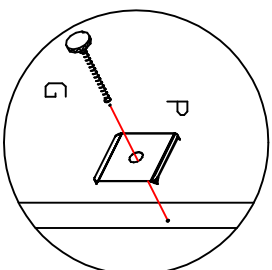

Kappesberg inóveis
www.kappesberg.com.br

Rua Emancipação 2000- Tupandi-RS
Fone: (51) 3635-8800
www.kappesberg.com.br

C533

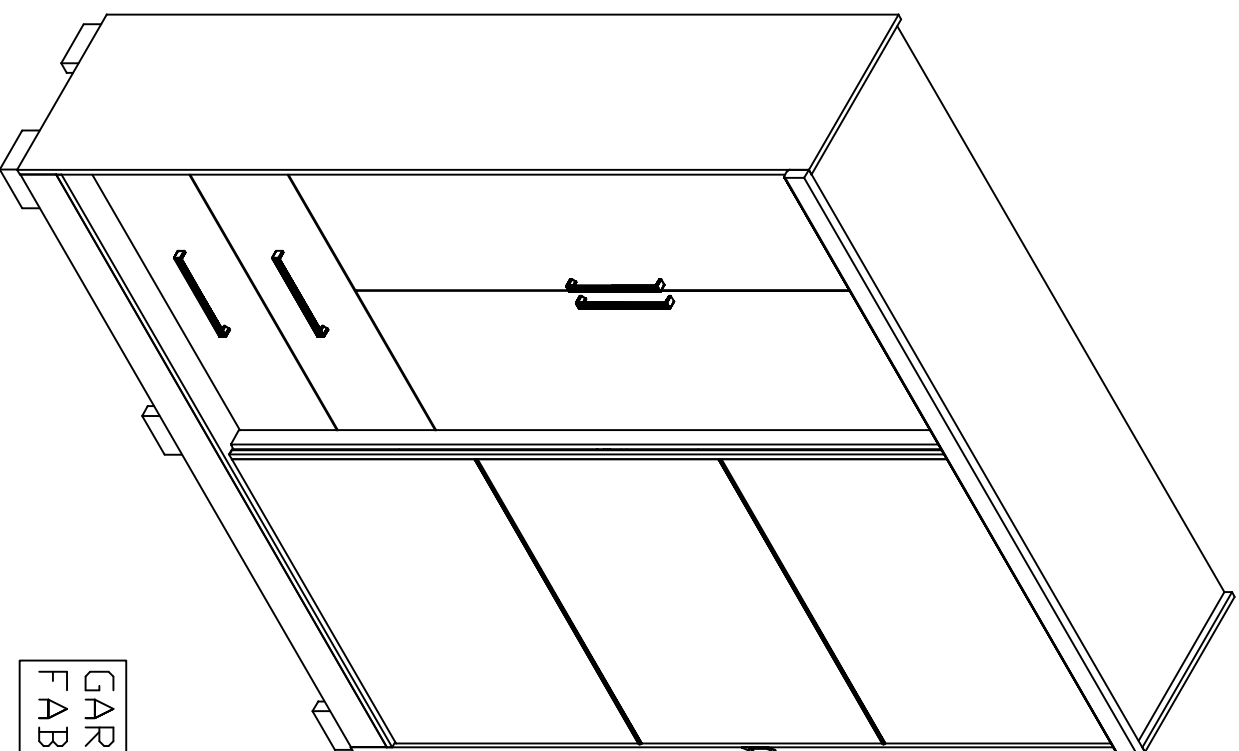

GARANTIA POR DEFEITOS DE
FABRICAÇÃO DE 03 MESES.

IMPORTANTE

C533

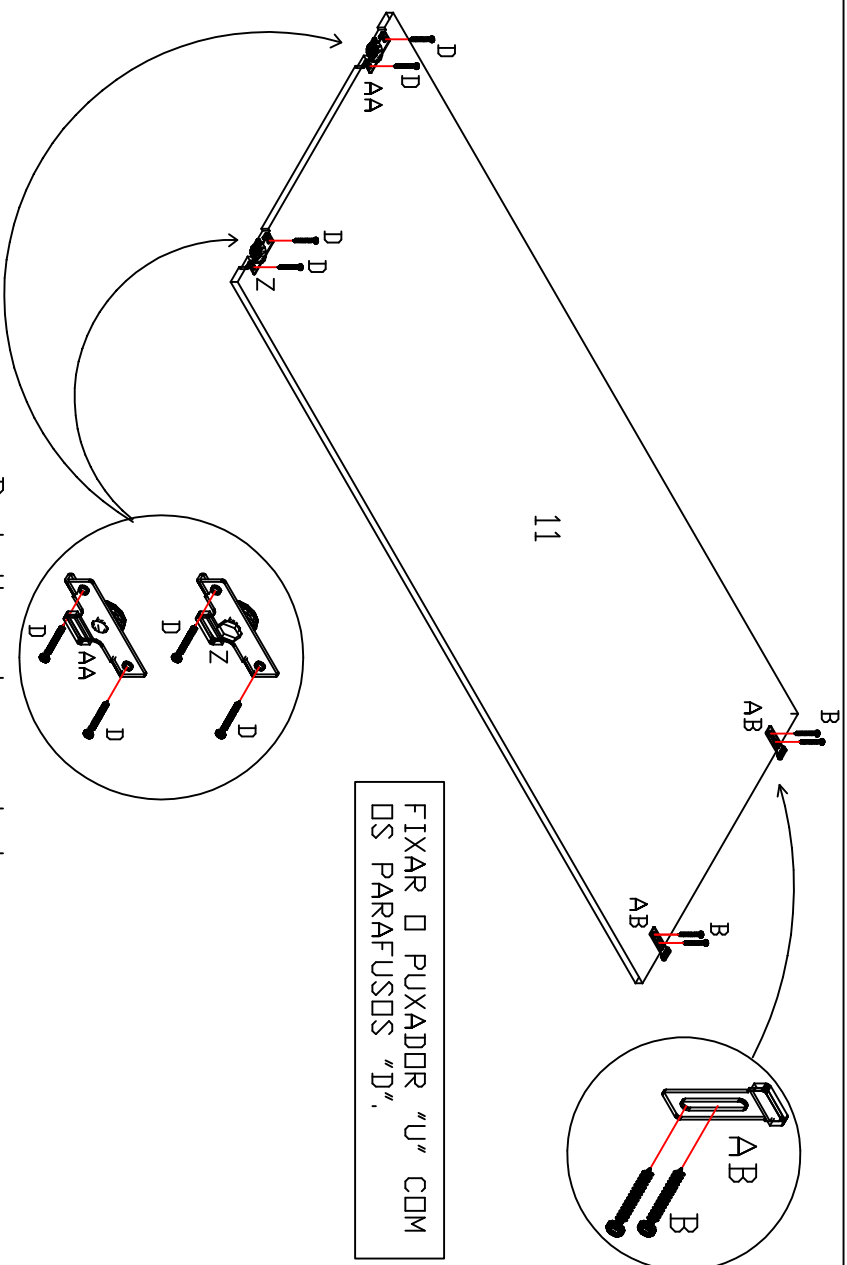

Detalhe dos roletes

Para melhor montar as portas coloque o rolete com regulagem "Z" no lado do puxador e o rolete sem regulagem "AA" no lado oposto do puxador. Os guias "Q" devem ser fixados com um parafuso "B", mais não deve ser apertado antes de encaixar a porta no trilho de alumínio. Após encaixar a porta no móvel levante o guia "AB" p/ dentro do trilho, mais não o preione demais contra o trilho (deixar uma folga entre o guia e o trilho, para que a porta deslize melhor) que está no chapéu e aperte bem o parafuso. Em seguida coloque o segundo parafuso em cada guia.

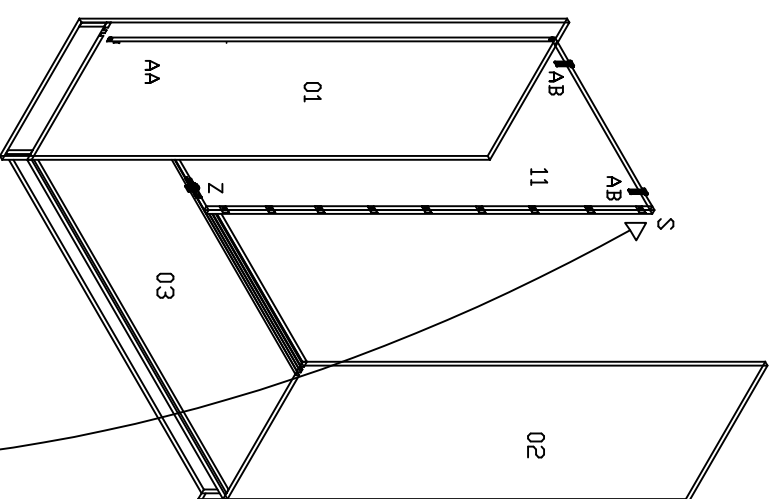

Detalhe do batente

Obs: No acessório contem 4 Gotas de Silicone "S" que devem ser colodas nas portas, para que as mesmas não batam com tanta força nas laterais e uma na outra.

- ① As portas não devem bater nas laterais do roupeiro. Devem parar 2mm antes. Para isso regule o batente plástico que está colocado dentro dos trilhos de alumínio do chapéu.
- ② A porta não pode bater no puxador da outra porta. Ajuste o batente.