

ESTANTE ALTA 2P LINHA JOY

Bem-vindo

A Serpil traz até você soluções práticas de design com manuais de montagem e instalação detalhados para possibilitar o pleno aproveitamento do potencial dos produtos.

Para assegurar a garantia, é recomendada a prévia conferência de partes e componentes, bem como a leitura dos passos e suas ilustrações.

Preservar este documento é essencial para a adequada manutenção de seu móvel, o que engloba os possíveis ciclos de montagem e desmontagem.

Em caso de dúvidas, contate a Serpil que atende pelo fone 49.3366.6300 de Segunda a Sexta, das 7:30 às 11:45 e 13:30 a 18:00.

Recomendações

Os parafusos devem ser apertados periodicamente.

Evitar batidas e o contato com objetos cortantes.

Observar as cargas máximas suportáveis, quando houver, conforme o desenho esquemático no final do documento.

Partes do produto protegidas da incidência de luz estão sujeitas a alterações de tonalidade diferentemente das expostas. Somente o uso freqüente pode amenizar esta ocorrência.

Algumas pinturas novas, embora atóxicas, podem apresentar odores. Para amenizá-los, mantenha o móvel em local arejado por aproximadamente três dias.

Manutenção e Limpeza











Pano levemente umedecido com água, seguido de pano seco.

*Nunca utilizar produtos químicos ou abrasivos.



Pessoas necessárias para montar este produto

Abaixo sinalizadas, as ferramentas não fornecidas mas necessárias para a montagem do produto.

 Martelo Borracha	 Martelo	 Chave Phillips	 Chave Fenda	 Chave Phillips Pequena
 Furadeira com Broca de 5mm	 Chave de Boca de xmm	 Trena	 Nível	 Escada

PARTES DO PRODUTO		
ITEM	QTDE	NOME DA PEÇA
1	1	LATERAL DIREITA
2	2	LATERAL ESQUERDA
3	3	PRATELEIRA FIXA
4	1	PRATELEIRA FIXA SOBRE PORTAS
5	1	MOLDURA FRONTAL DIREITA
6	1	MOLDURA FRONTAL ESQUERDA
7	4	PÉ
8	1	BASE
9	2	APLIQUE FRONTAL
10	1	TAMPO
11	1	FUNDO SUPERIOR
12	2	FUNDO CENTRAL
13	2	FUNDO INFERIOR
14	2	PORTA INFERIOR DIR. / ESQ.

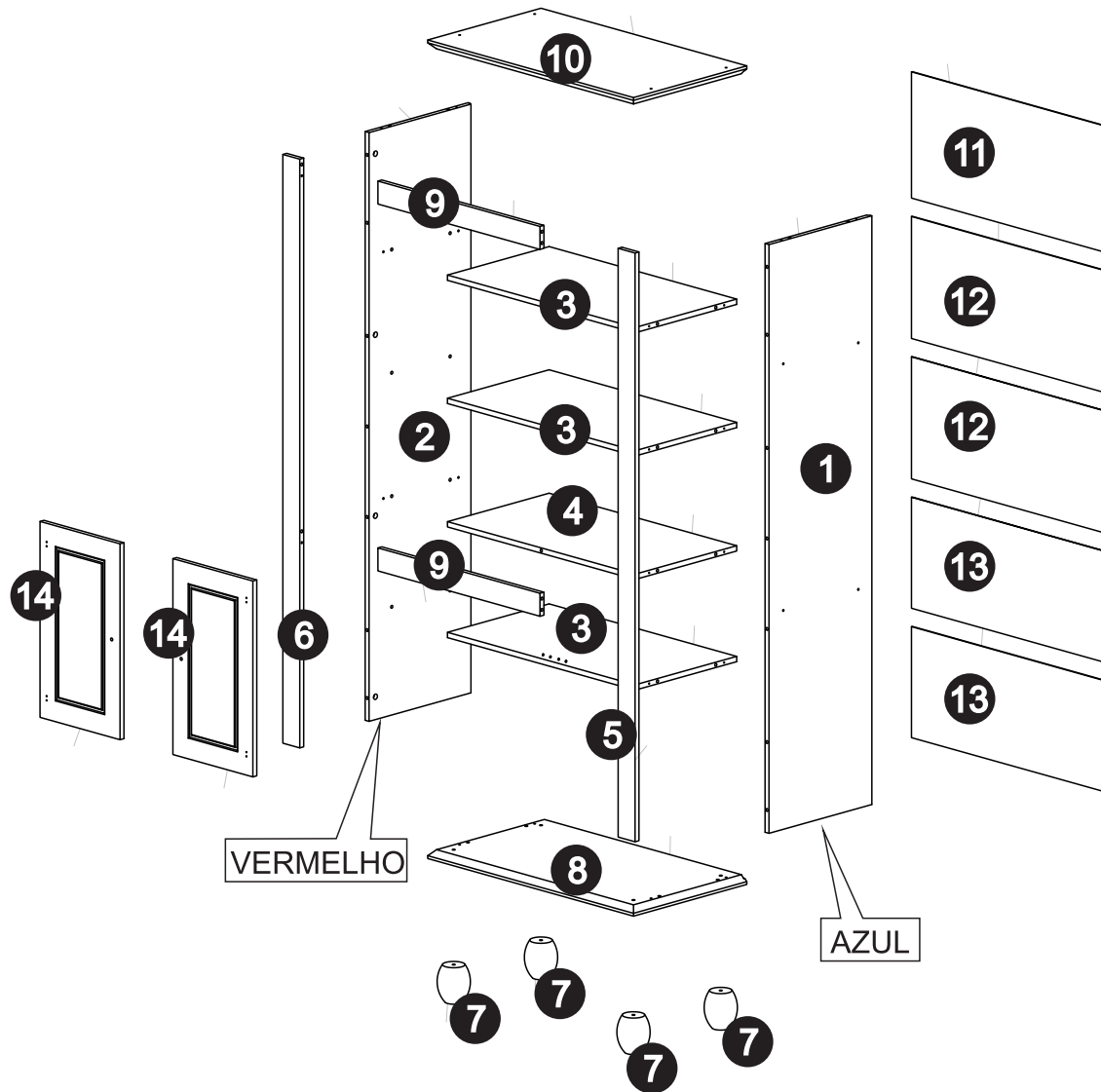

COMPONENTES

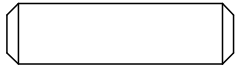

A- Cavilha 8x30 (34x)
Cod 323

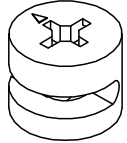

B- Tambor MiniFix 15x11,9 ou
14,7x11 - 13332 (13x) Cod 2900

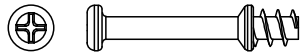

C- Haste Mini-Fix Simples
ZB BC (9x) Cod 2743

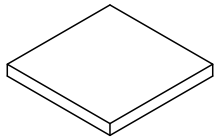

D- Feltro Adesivo 25x25 Cinza
(4x) Cod 19300

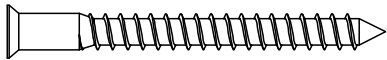

E- Parafuso Allen Soberbinho ZB
5,0x50mm Cab 7mm (16x) Cod 2828

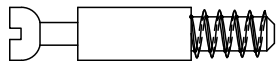

F- Haste Minifix Rosca 16mm ZN BC
(4x) (0909052411) Cod 2742

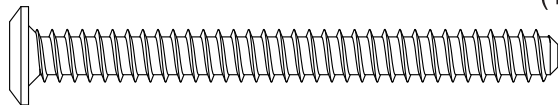

G- Parafuso Allen ZB 7,0x70mm
Cab.13mm (4x) Cod 2821



H- Parafuso CH PHS ZB
3,0x12mm (8x) Cod 532

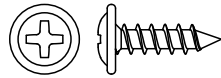

I- Parafuso FL PHS ZB
3,5x14mm (4x) Cod 2844



J- Parafuso PN PHS OV
3,5x14mm (24x) Cod 10146

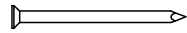

K- Prego 10x10 (34x)
Cod 375



L- Parafuso MQ FL M4X22
(2x) Cod 10147

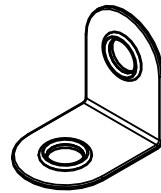

M- Cantoneira Metalica
18x18mm (2x) Cod 319

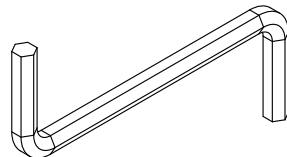

N- Chave Allen 3mm
(1x) Cod 2926

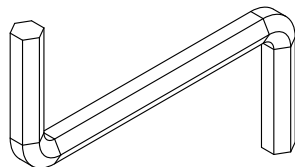

O- Chave Allen 4mm
(1x) Cod 2927

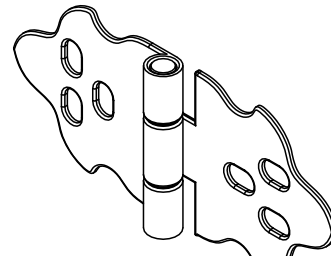

P- Dobradiça 62mm
OV 07.05.202 (BIGFER)
(JOY) (4x) Cod 45255

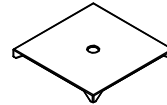

Q- Chapinha Fixa Fundo
Roupeiro ZB COD0804001
(16x) COD 2736

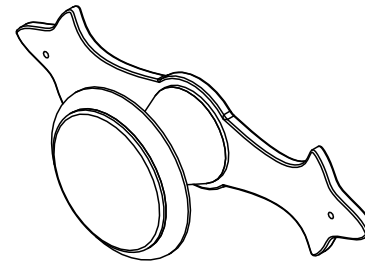

R- Puxador Redondo FRI 220
C/ espelho pequeno OV (2x)
Cod 45251



S- Prego Latonado 1,5x15mm
(4x) Cod 46127

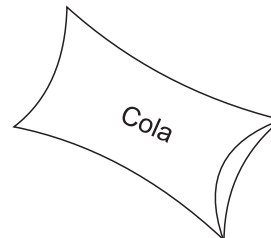

T- SACHE Cola (1x)
Cod 382 (sem escala)

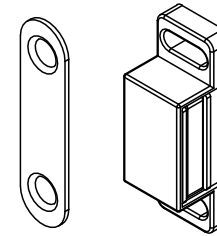

U- Fecho Magnético (SOPRANO)
(2x) Cod 333

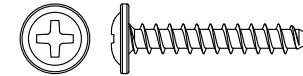

V- Parafuso FL PHS ZB
3,5x25mm (1x) Cod 2845

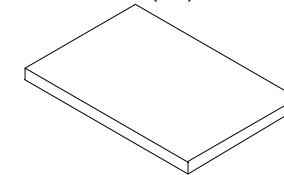

W- Espaçador 55x55x3 mm
(2x) Cod 41749

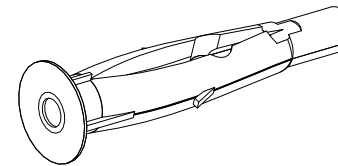

X- Bucha Plástica Cinza
Fu8mm (1x) Cod 2555

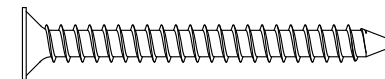

Y- Parafuso CH PHS ZB
5,0x50mm (1x) Cod 2839

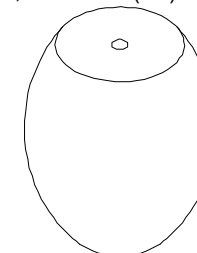

Z- Pé JOY NOGUEIRA
(4x) Cod 45587



AA- Aruela Lisa 1/4 ZB
(2x) Cod 2544

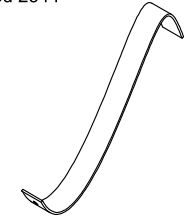

AB- Cadastrar Lastro Vila Nova
20x200mm (1x) (sem escala)
Cod 2577

Pré-montagem

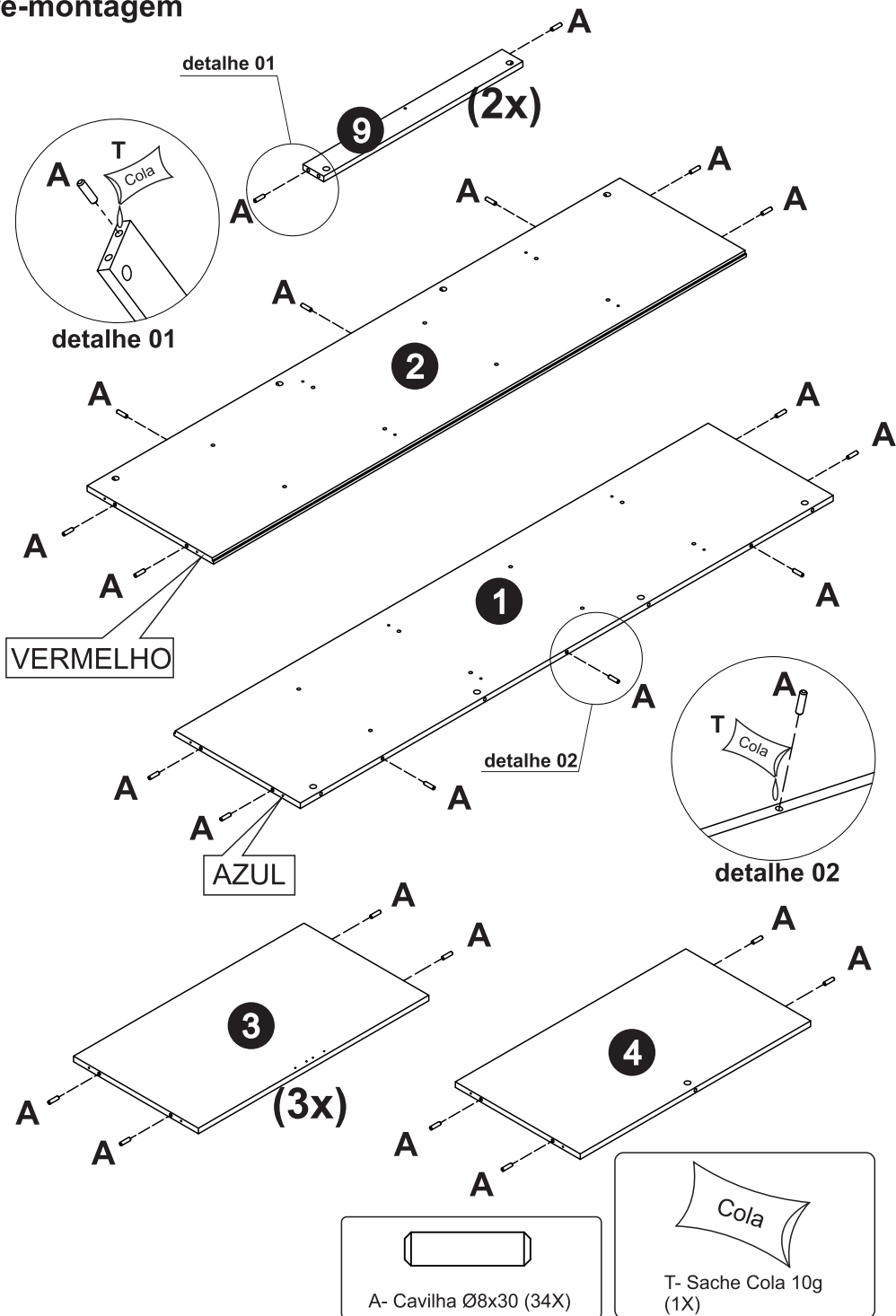

Pré-montagem

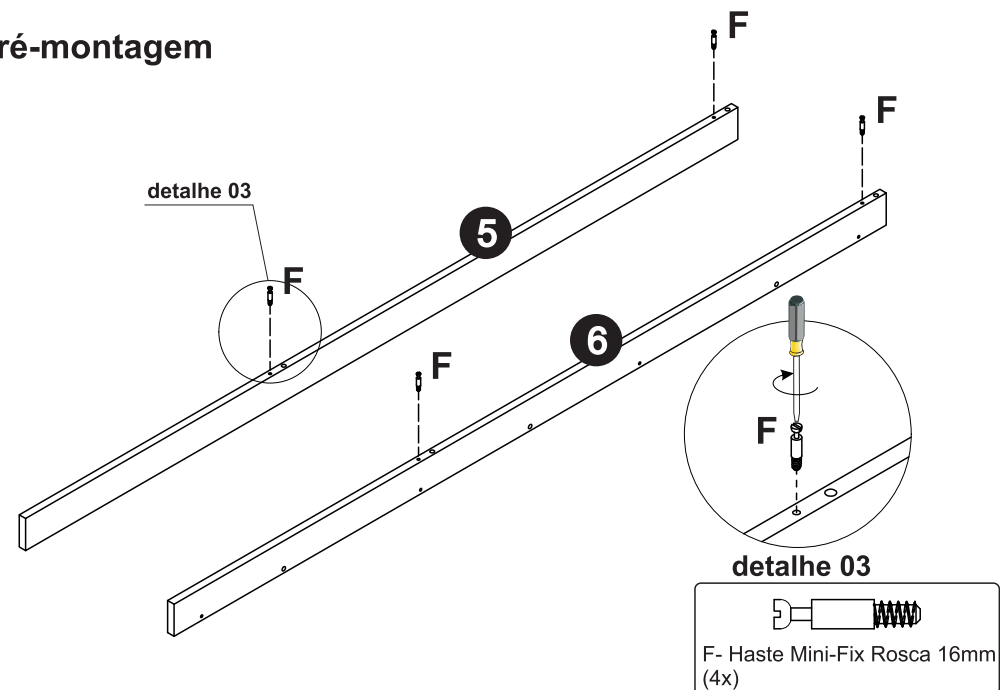

Passo 01

ATENÇÃO
Monte a prateleira (3) indicada, com a pré marcação para cima

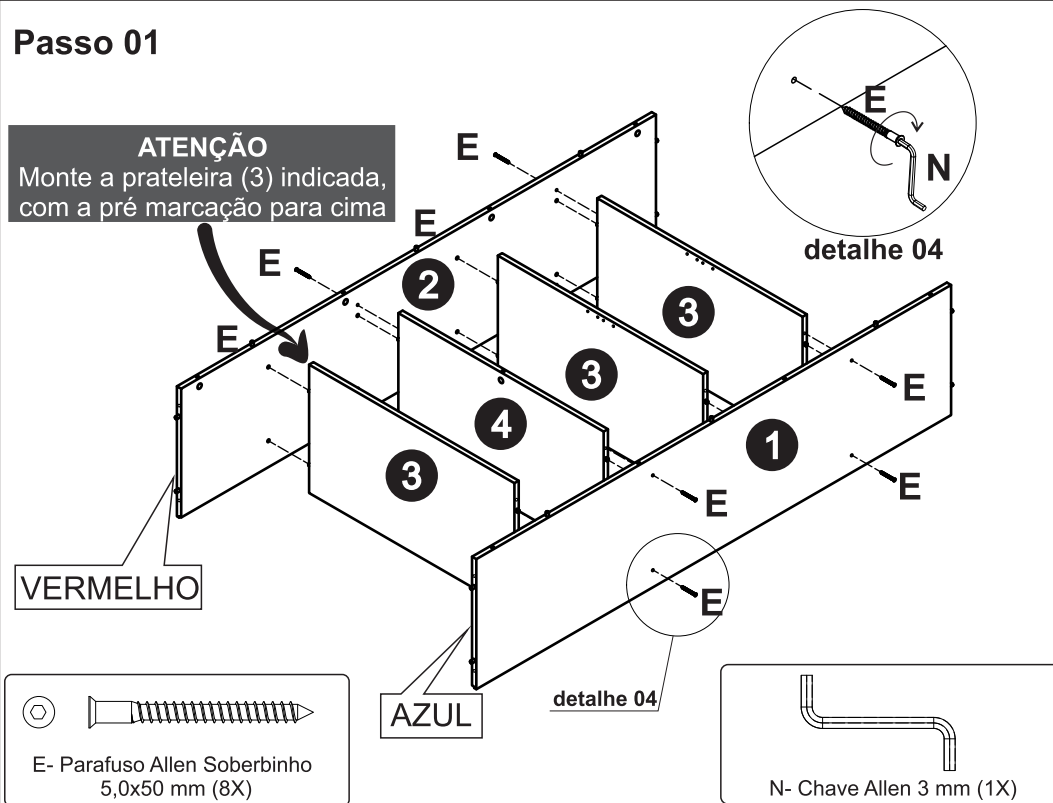

Passo 02

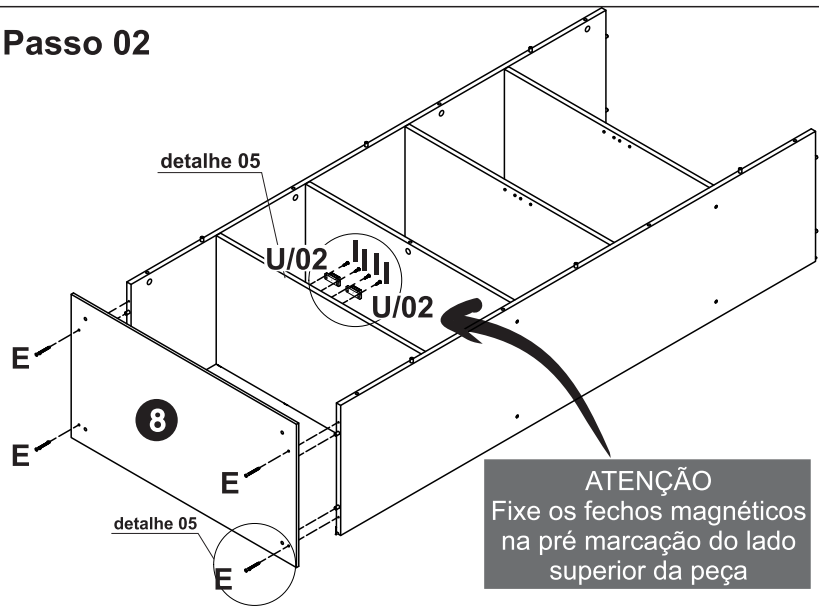

ATENÇÃO
Fixe os fechos magnéticos
na pré marcação do lado
superior da peça

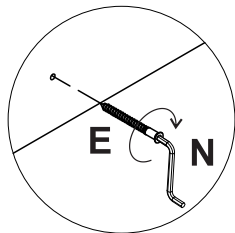

detalhe 06

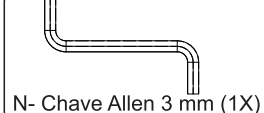
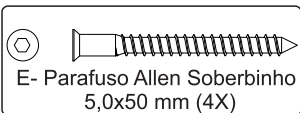
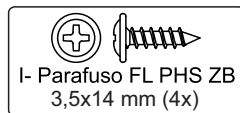
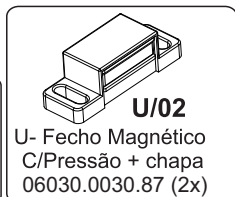

Passo 04

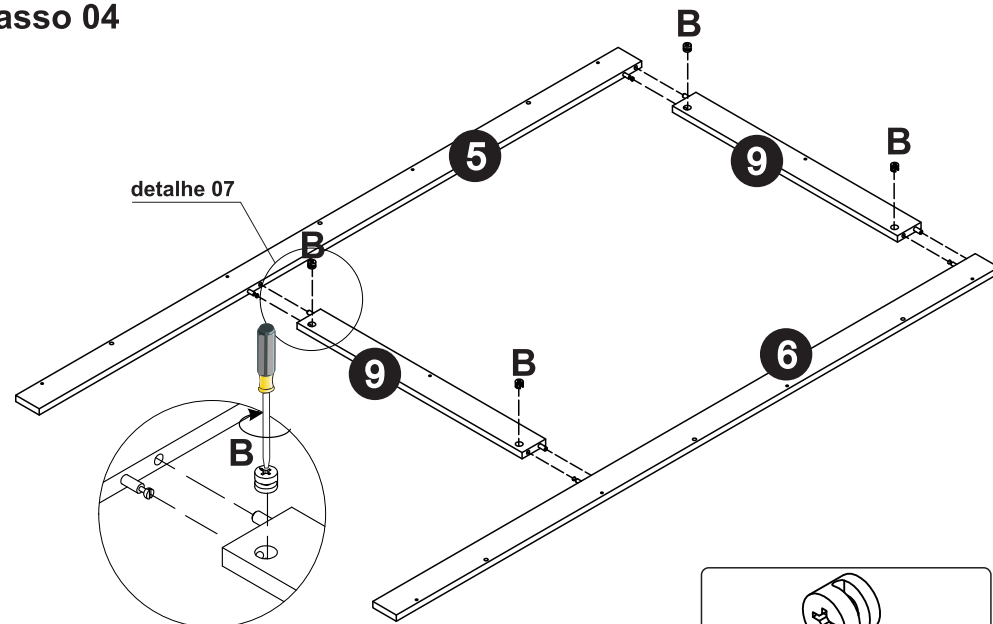

detalhe 08



Passo 03

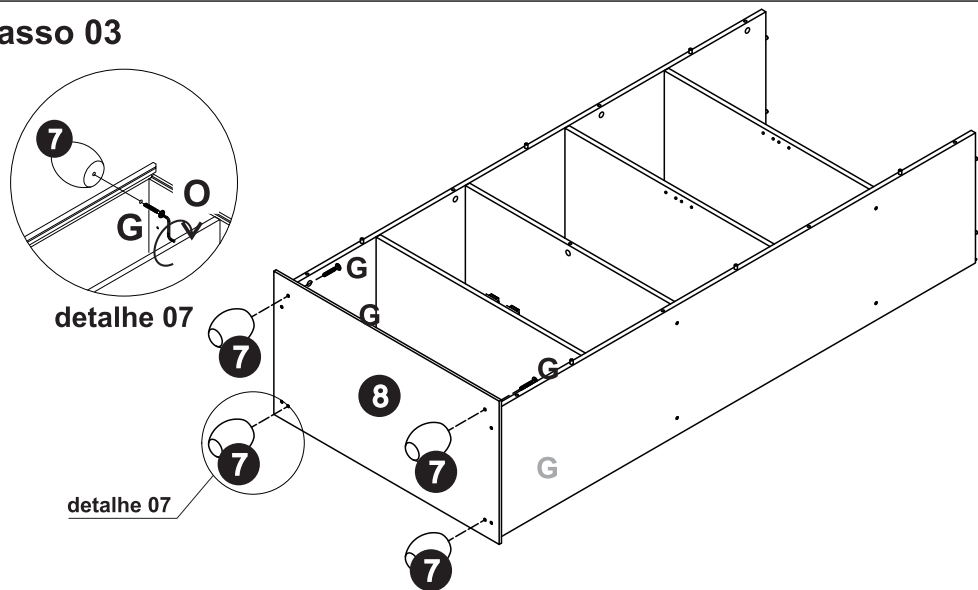

detalhe 07

detalhe 07

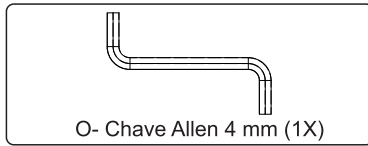
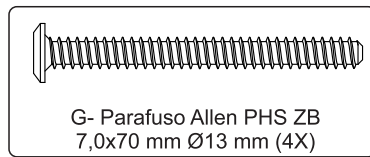

Passo 05

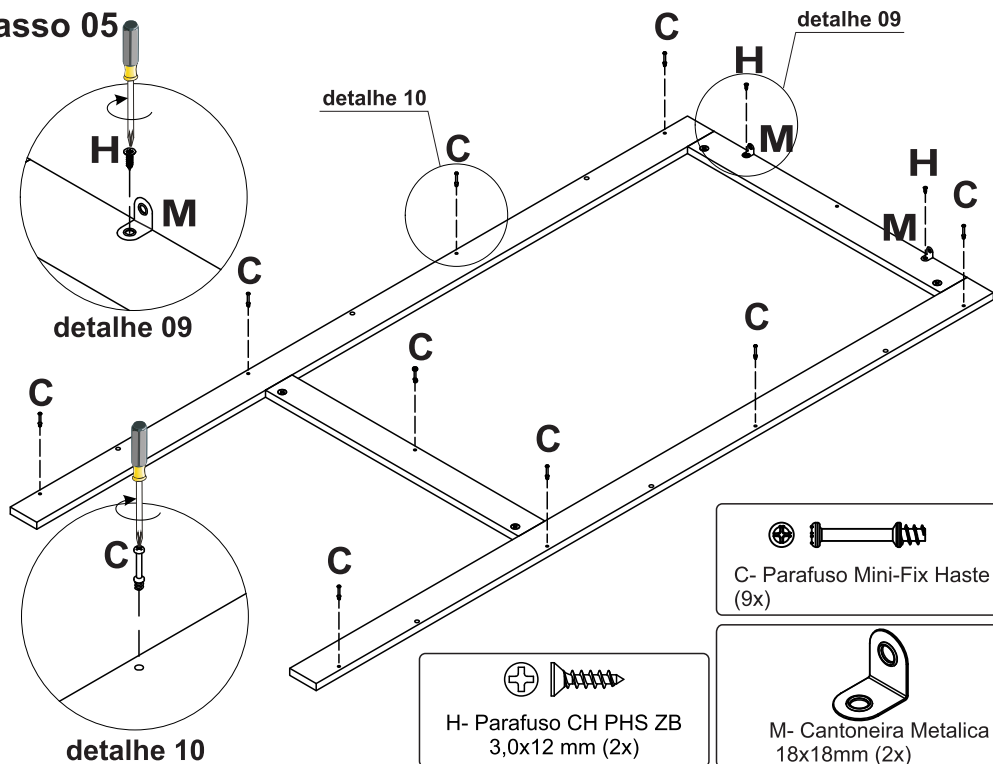

detalhe 09

detalhe 10

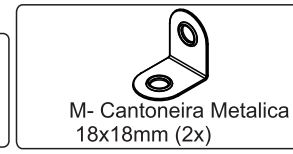
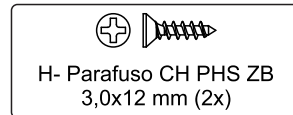
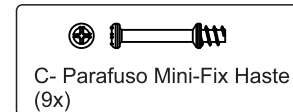

Passo 06

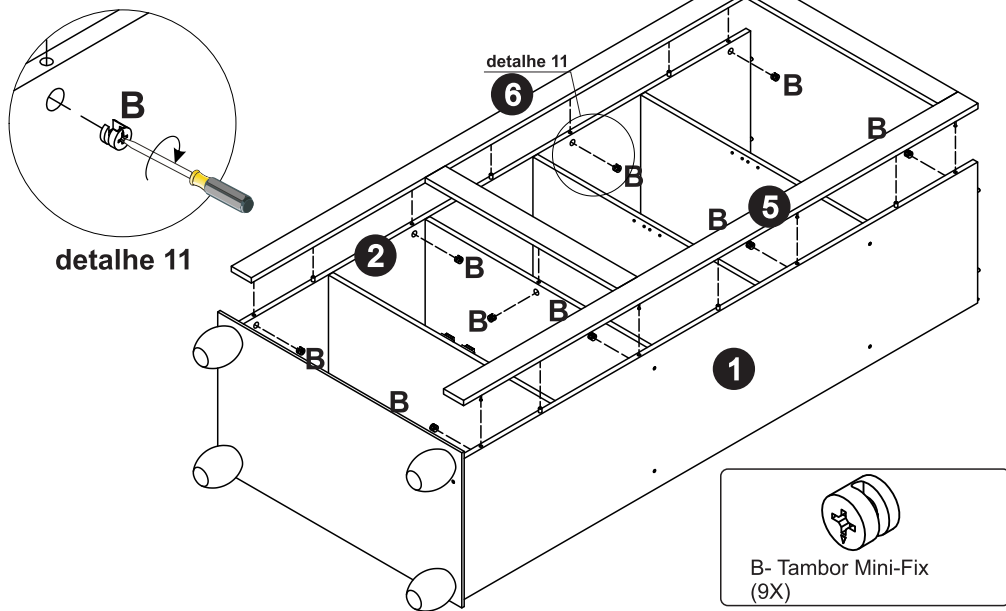

Passo 08

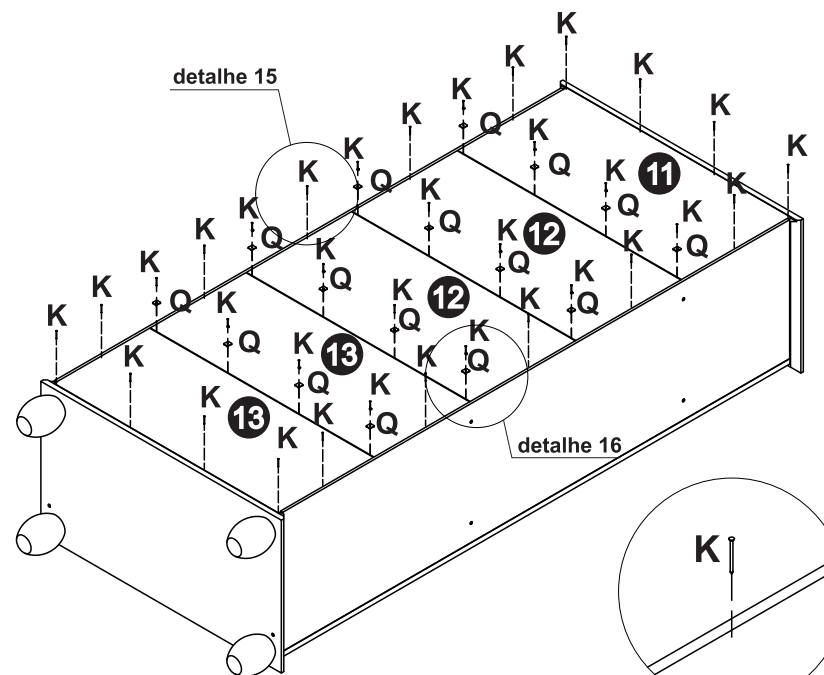

Passo 07

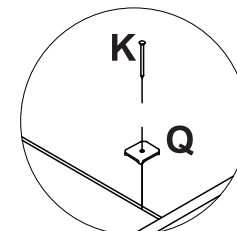
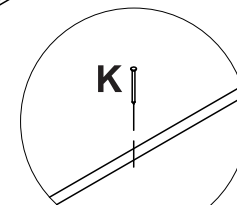
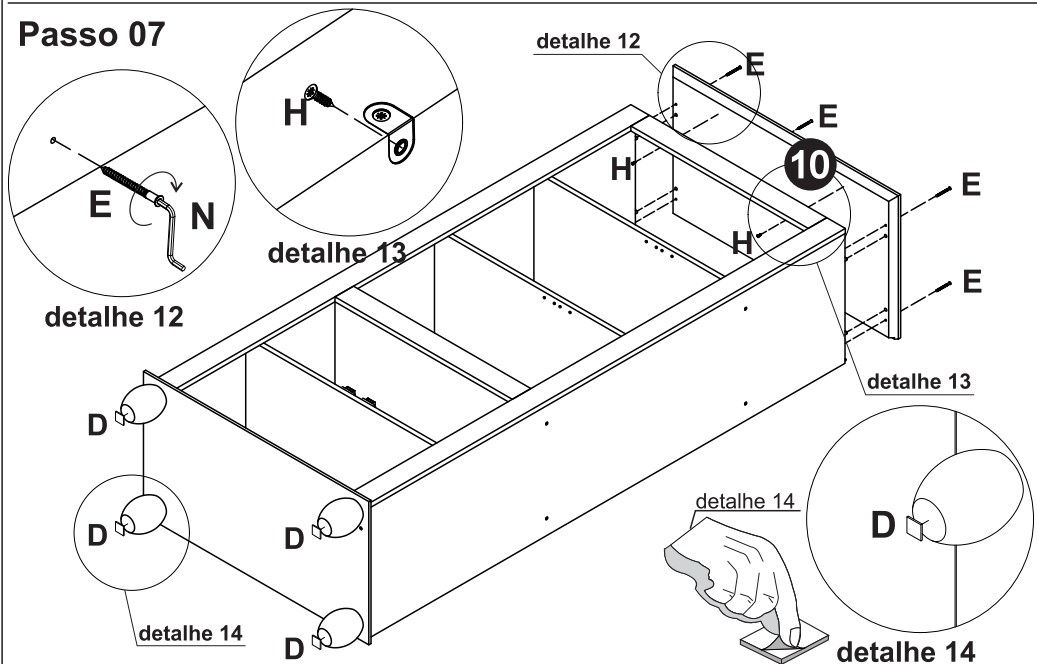

E- Parafuso Allen Soberbinho
5,0x50 mm (4x)

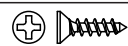

H- Parafuso CH PHS ZB
3,0x12 mm (2x)



N- Chave Allen 3 mm (1x)

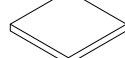

D- Feltro Adesivo
25x25 (4x)



Q- Chapinha Fixa Fundo
Cod 0804001 (16x)



K- Prego C/Cabeça
10x10 (34x)

Passo 09

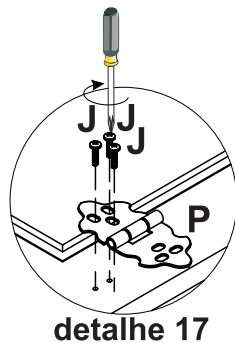
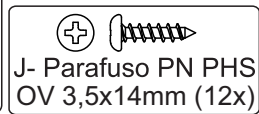
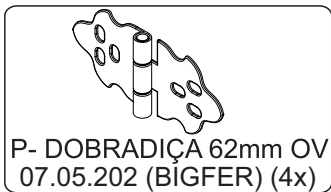
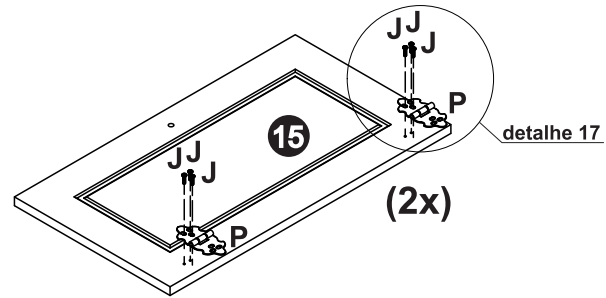

Passo 10

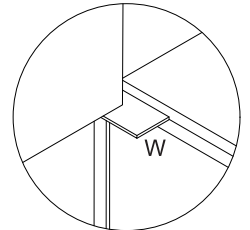
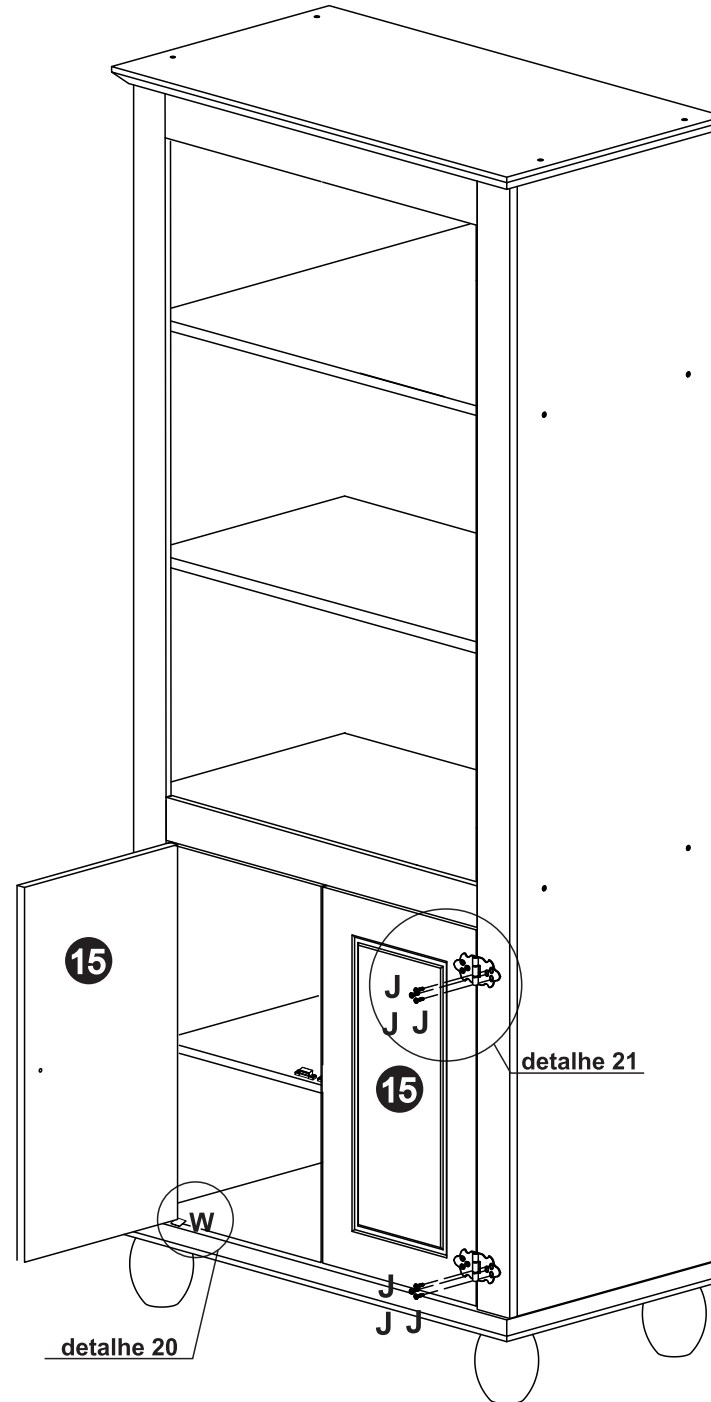

detalhe 20

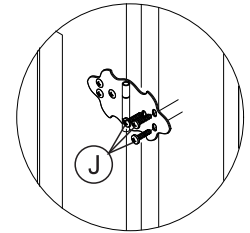

detalhe 21



Fixar todas as portas
conforme mostra-se
nos detalhe 20 e 21

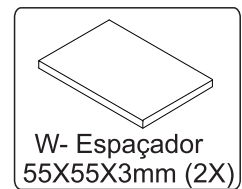

Passo 11

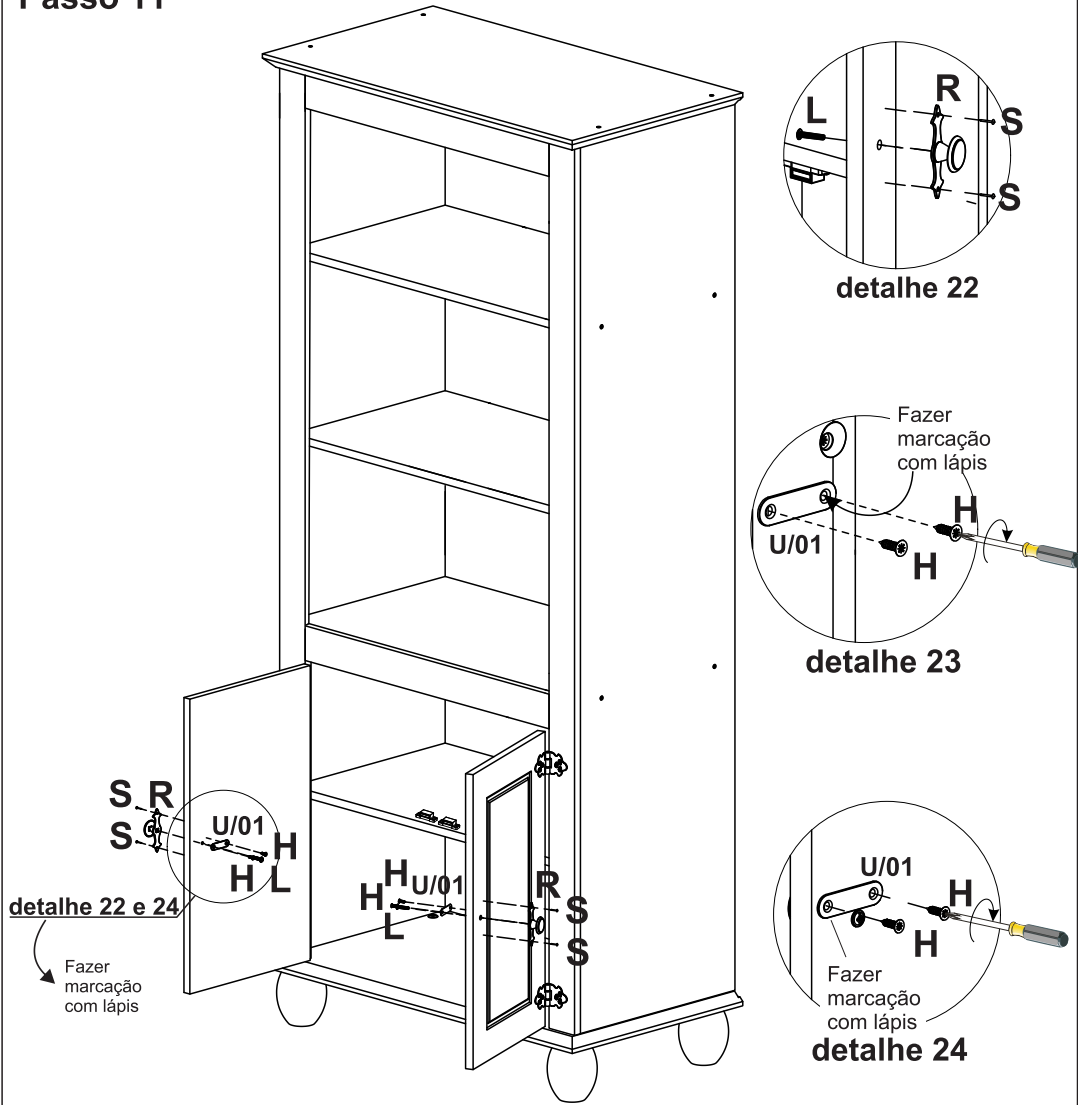

detalhe 22 e 24

Fazer
marcação
com lápis

detalhe 22

Fazer
marcação
com lápis

detalhe 23

Fazer
marcação
com lápis

detalhe 24

Passo 12

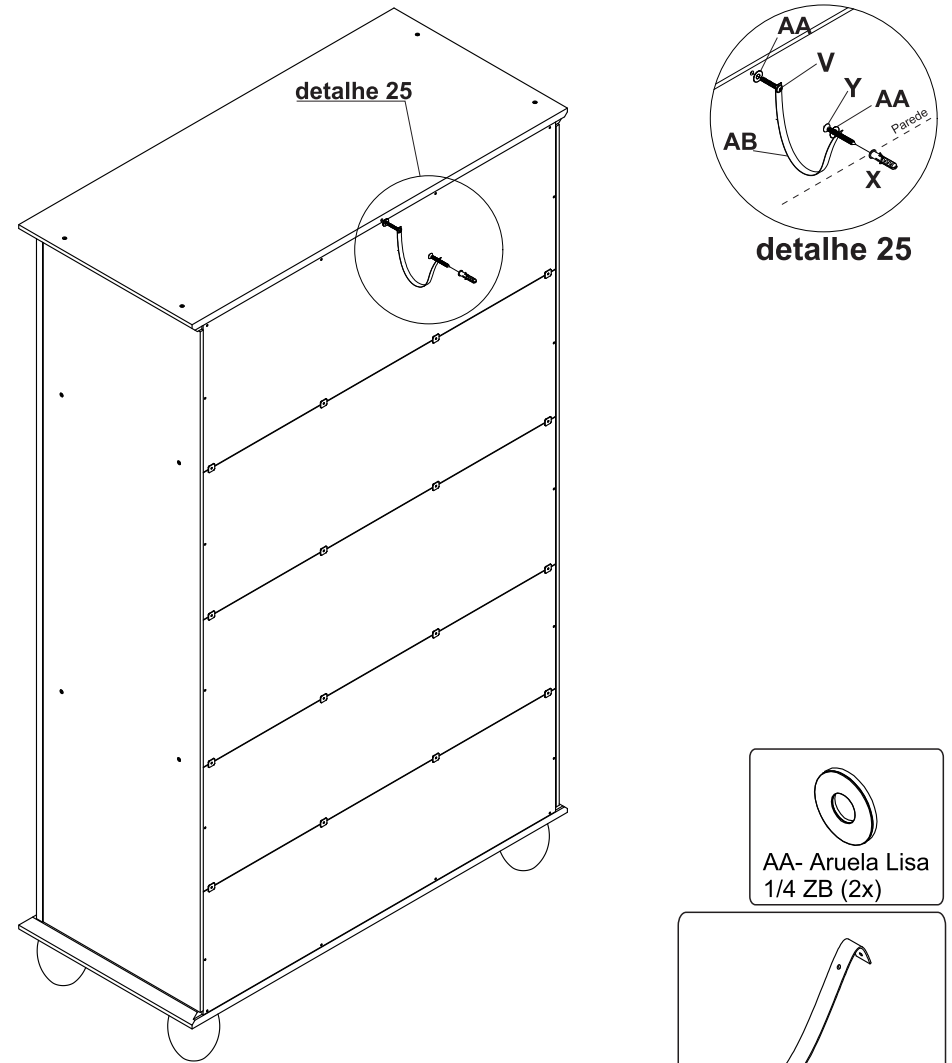

detalhe 25

detalhe 25



AA- Aruela Lisa
1/4 ZB (2x)



AB- Cadeira Lastro Vila
Nova 20x200mm (1x)

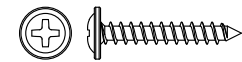

V- Parafuso FL PHS
ZB 3,5x25mm (1x)



Y- Parafuso CH PHS ZB
5,0x50mm (1x)

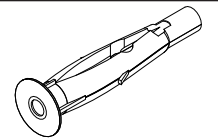

X- Bucha Plástica
Cinza Fu8mm (1x)

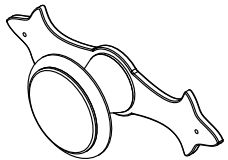

R- Puxador Redondo FRI 220
C/ espelho pequeno OV (2x)
Cod 45251

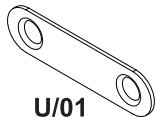

U- Fecho Magnético
C/Pressão
06030.0030.87 (2x)



S- Prego Latonado
1,5X15mm (4x)



L- Parafuso MQ FL
M4X22 (2x)



H- Parafuso CH PHS ZB
3,0x12mm (4x)

A Serpil Móveis Ltda, denominada Serpil, tem uma preocupação enorme com a satisfação de seus clientes, com a qualidade de seus produtos. Para tanto, apresenta o Certificado de Garantia.

Para que os produtos Serpil estejam assegurados pela garantia conferida por este certificado, o consumidor / cliente deverá adotar os seguintes critérios e cuidados:

1. Uso adequado e normal dos produtos Serpil, evitando maus cuidados, exposição excessiva ao sol, calor e umidade, pois podem causar alteração na cor original dos móveis.
2. Deverá ser observado o adequado cuidado com o deslocamento dos móveis, bem como com manutenção e limpeza, não podendo ser utilizados produtos de limpeza não recomendados ou abrasivos.
3. Em caso de transferência do produto para locais diversos, esta só poderá ocorrer através de profissionais especializados, pois avarias no manuseio ao transporte, não estão contemplados na garantia.
4. O desgaste normal do tempo decorrente do uso e a existência de agentes externos capazes de influenciar em sua conservação, importam na extinção da garantia.
5. A garantia aqui conferida limita-se ao móvel, não se ampliando aos produtos a ele agregados, como vidros, ferragens, aramados e acessórios que não sejam de fabricação da Serpil Móveis.

OS PRAZOS DE GARANTIA

1. Será de Noventa (90) dias o prazo para defeitos aparentes e de fácil constatação;
2. Será de Seis (6) meses a garantia do Móvel por defeitos de fabricação, este em condições normais de uso e as demais condições do presente certificado, contados da data de emissão da nota fiscal.

DA EXTENSÃO DE GARANTIA

A garantia aqui conferida compreende o reparo ou substituição das peças com defeito de fabricação, contanto que constatados e certificados por lojistas que mantenham relações de compra e venda mercantil com a Serpil. Não está coberta pela garantia a quebra do móvel em função do excesso de peso. Para tanto observar no manual de montagem os pesos e as distribuições indicados.

Móveis não mais fabricados pela Serpil, não estão cobertos pela garantia, conforme Código de Defesa do Consumidor, artigo 32.

INSTRUÇÕES DE LIMPEZA, MONTAGEM E CONSERVAÇÃO

1. Para maior durabilidade, recomendamos que a limpeza dos móveis Serpil seja efetuada apenas com pano levemente umedecido em sabão neutro e flanela seca, não é recomendado nenhum tipo de produto como: lustra móveis, óleos ou polidores.
2. A montagem deverá ser feita obedecendo às instruções do manual de instalação e montagem, que será fornecido ao cliente/consumidor com o produto no momento da entrega. A instalação e montagem por conta do cliente/consumidor torna inaplicável a presente garantia, assim como todo e qualquer recorte ou adaptações realizadas nos móveis.
3. Não serão responsabilidades da Serpil problemas que tenham origem na utilização do produto de forma inadequada ou na exposição do mesmo a intempéries, além da ação de cupins ou outras pragas e ainda no armazenamento do móvel em locais impróprios e não detetizados periodicamente.

OBSERVAÇÕES FINAIS

A presente garantia deverá ser exercida nos prazos aqui indicados, mediante apresentação do presente certificado e Nota Fiscal.

Agora que você já comprou o seu móvel, ele merece ser montado do jeito certo.

Erros de montagem causam mais de **60%** dos danos em móveis.

Por que contratar?

Tranquilidade do **início ao fim** da montagem



PROFISSIONAIS QUALIFICADOS

Especialistas certificados na **MadeiraMadeira Serviços**.



FERRAMENTAS PROFISSIONAIS

que **protegem** seus móveis.



AGENDAMENTO EM 24 HORAS

escolha a data e o turno **ideais para** você.



GARANTIA DE 3 MESES

de cobertura **completa**.

Mais de 1 MILHÃO DE MONTAGENS
★ com avaliação **4.7** ★

Mariana S., São Paulo

"Chegaram no horário e montaram tudo rapidamente. Serviço incrível!"



Carlos R., Belo Horizonte

"Tentei montar sozinho e foi um desastre. Com a **MadeiraMadeira Serviços** ficou perfeito."



Ana P., Rio de Janeiro

"Agendamento ágil e **montagem pontual e perfeita**. Recomendo demais!"



Agende agora pelo QR Code

Madeira**Madeira** Serviços · Atendimento em todo o Brasil



Escaneie o QRCode