

MANUAL DE INSTALAÇÃO PORTA DE GIRO PORTA BALCÃO DE GIRO CENTRAL



**LUCASASA**
Facilità

Ullian Portas e Janelas
Av. Percy Gandini, 457 - Villa Toninho
(Rod. Washington Luis, km 434)
CEP 15077-000 - São José do Rio Preto - SP
Tel.: (17) 2136-1000 - Fax: (17) 2136-1037
SAC - Serviço de Atendimento ao Cliente
sac@ullian.com.br

0800 703 0202
www.ullian.com.br

**LUCASASA**
Facilità

Ullian
GRUPO

ACESSÓRIOS

Para facilitar a retirada dos acessórios, recomendamos retirar-os com a folha deitada.

Retire a folha de abrir conforme o detalhe 11.

Retire o leve toque e o puxador, conforme detalhes 12, 13 e 14.

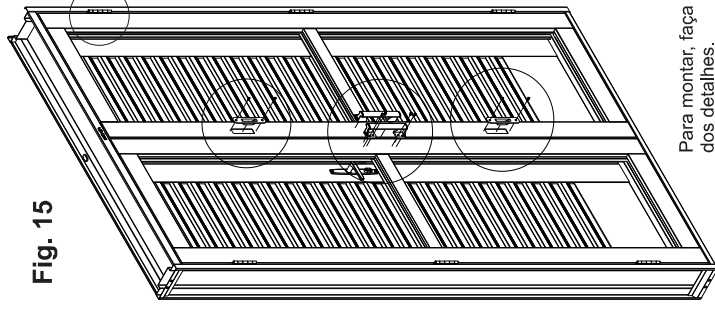
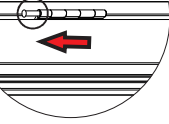

Fig. 15

Det. 11



Retire o pino para cima.
CUIDADO para não danificar o produto.

Det. 13

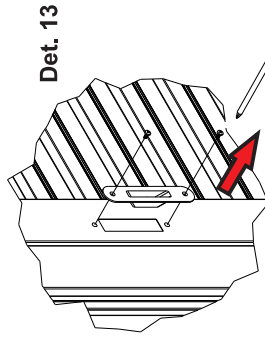

Det. 14

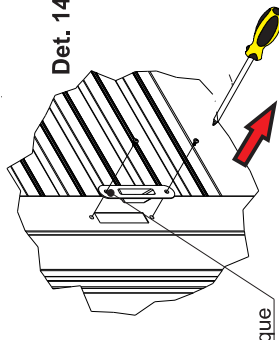

Puxador

Leve Toque

Para montar, faça o procedimento inverso, dos detalhes.

PREPARAÇÃO / INSTALAÇÃO

Fig. 03

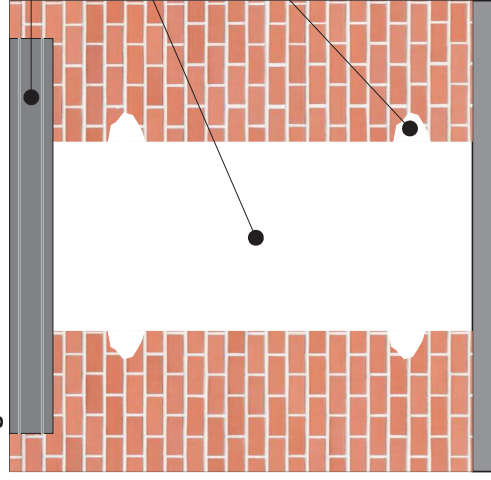

Viga de sustentação em alvenaria com armadura de aço sobre a esquadria.

O vão para instalação deve ter as dimensões maiores do que a esquadria a ser instalada.

Espaço para o ajuste dos chumbadores

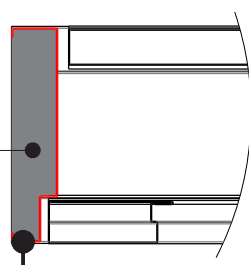

Trilho inferior
Vire a esquadria ao contrário e preencha com argamassa forte de areia e cimento (3 por 1). Aguarde até que a argamassa esteja firme, antes de voltar para a posição correta de instalação.

INSTALE O PRODUTO COM AS PAREDES REBOCADAS.

NÃO USE ESPUMA EXPANSIVA PARA ASSENTAR A ESQUADRIA. POIS PREJUDICARÁ O FUNCIONAMENTO DO PRODUTO.

Det. 02

INSTALAÇÃO CORRETA

Instale os calços sempre nos cantos do produto, após os ajustes de nível e prumo, observando para que o produto esteja firme e na posição definitiva.

Fig. 04

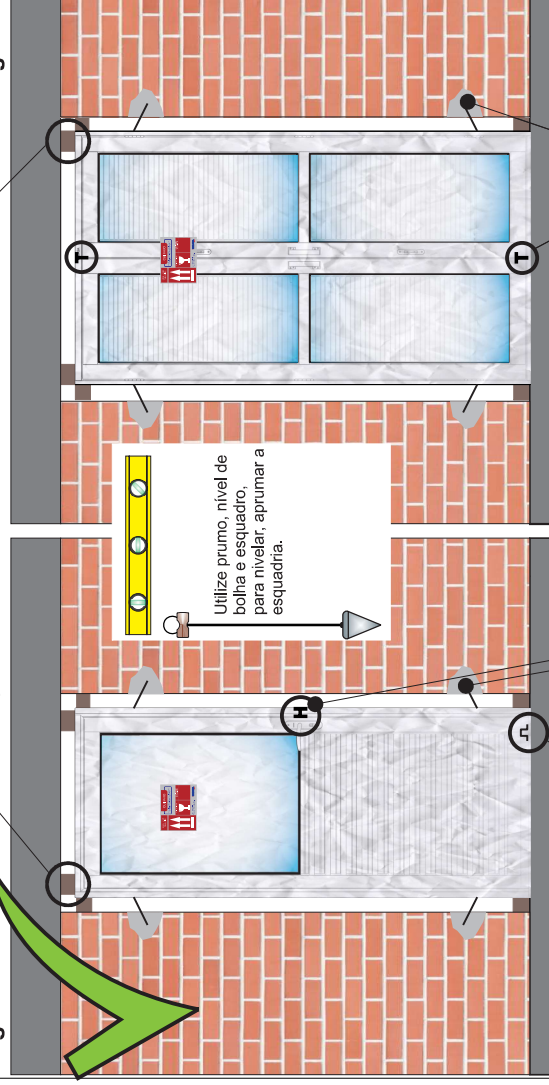

Fig. 05

Utilize prumo, nível de bolha e esquadro, para nivelar, aprumar a esquadria.

Certifique-se de que os calços (H e T) estejam em seus devidos lugares. (T) Usado na porta Balcão de Giro, Entre as folhas de vidro e lâminas, inferior e superior. (H) Usado entre a fechadura.

Preencha com argamassa reforçada de areia e cimento (3 partes de areia e 1 de cimento) no local de todos os chumbadores.

ATENÇÃO: Não retire o calço, só retire após a instalação, ou antes de colocar o piso de acabamento.

NÃO abra a folha até a completa secagem da argamassa de chumbação.

ESPECIFICAÇÕES TÉCNICAS

Porta de Giro com Postigo		
ALTURA	BATENTE	Quantidade
215	90 6,5 / 12 4 x 740 x 643	2
Porta de Giro com Almofada		
ALTURA	BATENTE	Quantidade
215	86 6,5 / 12 4x 759x 655	2
Porta de Giro Mista c/ Vidro Inteiro		
ALTURA	BATENTE	Quantidade
215	86 6,5 / 12 4 x 897 x 656	1
Porta de Giro Mista c/ Travessa		
ALTURA	BATENTE	Quantidade
215	86 6,5 / 12 4 x 158 x 657	5
Porta de Giro Mista com Bâscula e Travessa		
ALTURA	BATENTE	Quantidade
215	86 6,5 / 12 4 x 158 x 657	2
215	86 6,5 / 12 4 x 165 x 615	3
Porta Balcão de Giro Central		
ALTURA	BATENTE	Quantidade
215	120 14 4 x 948 x 427	4

Relação dos Vidros: Espessura x Altura x Largura
medidas em milímetros

ATENÇÃO: É obrigatório utilizar vidro de segurança abaixo de 1,10m de altura.

Dúvidas ou desacordo com medidas dos vidros entrar em contato com o SAC (0800 703 0202).

Fig. 06

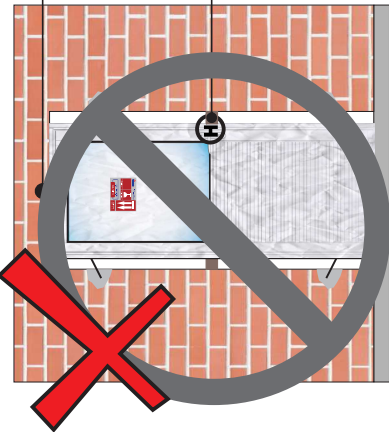

Não assente tijolos diretamente sobre a esquadria sem uma estrutura de sustentação.

Não force a lateral do produto com cacos de tijolos. Isso poderá danificar o alinhamento e prejudicar o funcionamento do produto.

Não instale calços no meio dos produtos e não force em demasia a fixação dos demais pontos de apoio.

vista externa do produto

ACABAMENTO

Det. 03

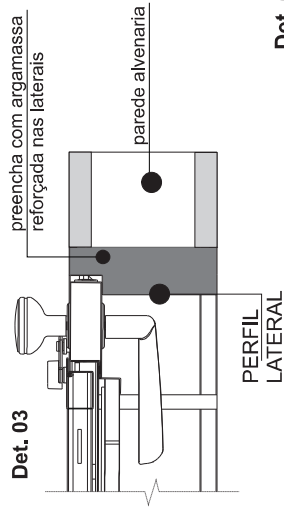

IMPORTANTE: No chumbamento do trilho inferior, deixe 3,5cm de argamassa reforçada. Entre a folha da porta e o piso acabado, deixe uma folga mínima de 0,5 cm.

Fig. 07

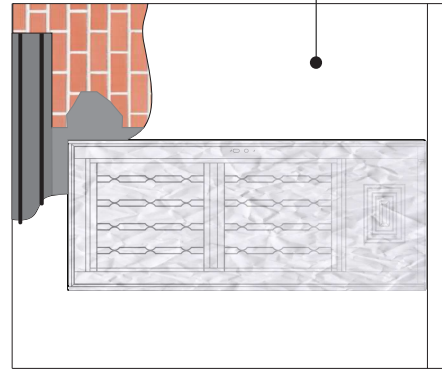

Após a pintura final das paredes, retire as proteções plásticas.

Det. 04

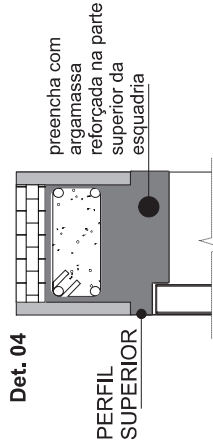

Folha da Porta

Det. 05

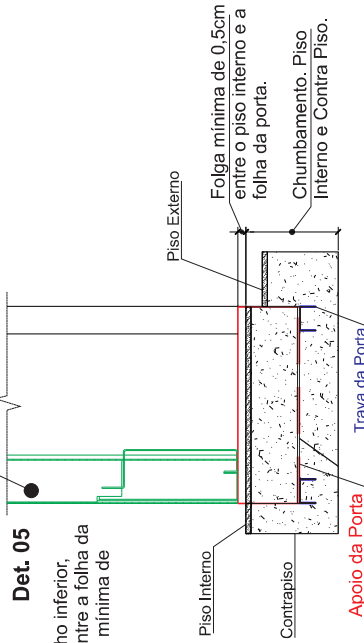

Ao rebocar as paredes, cuidado para não danificar o filme plástico que protege o produto. Caso ocorra respingo de reboco no produto, limpe imediatamente com pano úmido, antes que o reboco endureça.

Det. 06

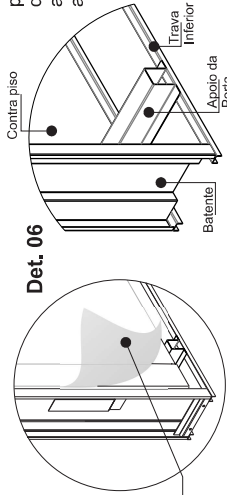

ATENÇÃO: O apoio e a trava da porta devem permanecer até a completa instalação do produto, retire dias depois da instalação e assentamento do piso.

Os produtos da Linha Lucasa Facilitã já vem com pintura de acabamento e vidros instalados. Em caso de manutenção siga os passos descritos abaixo. Recomendamos usar óleo lubrificante multiuso nas dobradiças a cada seis meses, ou sempre que necessário. **Fig. 09.**

Fig. 08

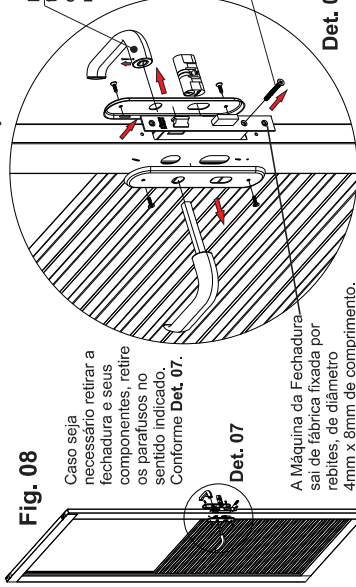

Det. 07

Retire o pino que trava a maçaneta, e em seguida, retire a maçaneta.

Retire primeiro o parafuso que fixa o tambor na fechadura. Depois retire conforme direção indicada.

Fig. 09

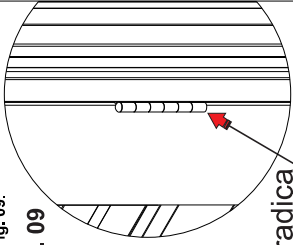

Dobradiça

Det. 08

Para montar, faça o procedimento inverso, dos detalhes.

Det. 07

SUBSTITUIÇÃO DO VIDRO

Para o procedimento de substituição dos vidros aconselhamos, para sua segurança, retirar com a folha deitada.

OBS: Ao manusear a borracha, use detergente neutro para facilitar a instalação.

-Faça o processo inverso para montar a folha.

Produtos recomendados para manuseio das Borrachas:

-Glicerina - Detergente Neutro - Esteorato de Zinco;

-Talco Industrial - Sabão Neutro;

ATENÇÃO: Para retirar o vidro, use luvas de proteção de modo a cobrirem os pulsos.

Fig. 12

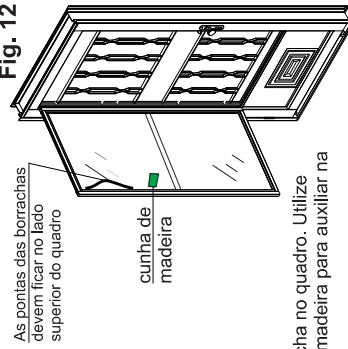

Fig. 11

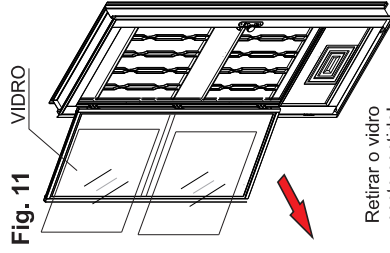
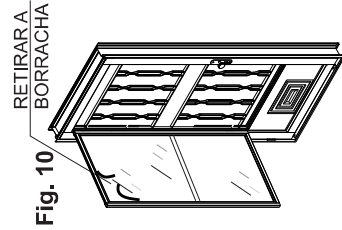

Fig. 10



Instale a borracha no quadro. Utilize uma cumha de madeira para auxiliar na instalação. Não utilize objetos metálicos, estes podem danificar a borracha.

Retire as borrachas internas do vidro.

Retirar o vidro neste sentido!

Fig. 13

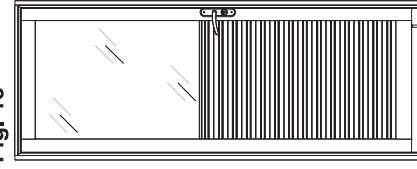

Det. 09

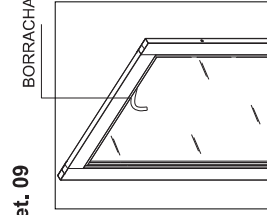

Retire totalmente a borracha que prende o vidro. Observe que ao fixar novamente a borracha deve estar no lado

Fig. 14

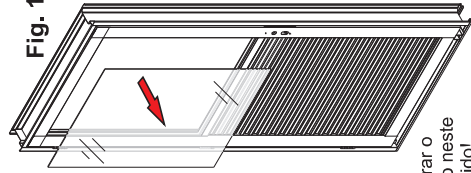

Det. 10

Retirar o vidro neste sentido!

Agora que você já comprou o seu móvel, ele merece ser montado do jeito certo.

Erros de montagem causam mais de **60%** dos danos em móveis.

Por que contratar?

Tranquilidade do **início ao fim** da montagem



PROFISSIONAIS QUALIFICADOS

Especialistas certificados na **MadeiraMadeira Serviços**.



FERRAMENTAS PROFISSIONAIS

que **protegem** seus móveis.



AGENDAMENTO EM 24 HORAS

escolha a data e o turno **ideais para** você.



GARANTIA DE 3 MESES

de cobertura **completa**.

Mais de 1 MILHÃO DE MONTAGENS
★ com avaliação **4.7** ★

Mariana S., São Paulo

"Chegaram no horário e montaram tudo rapidamente. Serviço incrível!"



Carlos R., Belo Horizonte

"Tentei montar sozinho e foi um desastre. Com a **MadeiraMadeira Serviços** ficou perfeito."



Ana P., Rio de Janeiro

"Agendamento ágil e **montagem pontual e perfeita**. Recomendo demais!"



Agende agora pelo QR Code

Madeira**Madeira** Serviços · Atendimento em todo o Brasil



Escaneie o QRCode