

Nº	CÓD.	DESCRIÇÃO	MEDIDA	Cx	QTDE
01	200102	RODAPÉ FRONTAL	663X77X15	1/1	01
02	200103	RODAPÉ TRASEIRO	663X77X15	1/1	01
03	203580	LATERAL DIREITA	1240X410X15	1/1	01
04	203581	LATERAL ESQUERDA	1240X410X15	1/1	01
05	200106	COSTA INFERIOR	1025X339X2,8	1/1	02
06	202382	TAMPO SUPERIOR	711X425X15	1/1	01
07	200108	TRASEIRO GAVETA	607X90X15	1/1	06
08	200109	FUNDO GAVETA	617X358X2,8	1/1	06
09	200111	LATERAL GAVETA	350X125X15	1/1	12
10	203583	TAMPO COB GAVETA	663X410X18	1/1	01
11	203592	COSTA SUPERIOR	678X180X2,8	1/1	01
12	200114	UNIÃO LATERAL	663X62X15	1/1	01
13	200110	FRENTE GAVETA	673X162X15	1/1	06

EM CASO DE ASSISTÊNCIA IDENTIFICAR CÓD. E DESCRIÇÃO DA PEÇA!

### CERTIFICADO DE GARANTIA

A Móveis Castro, preocupa-se com a qualidade de seus produtos, para tanto apresenta o CERTIFICADO DE GARANTIA. Gostaríamos de ressaltar que, para fazer uso da garantia, você deve fazer a solicitação de assistência técnica dentro do prazo de seis (6) meses após a data de compra constante na nota fiscal do produto. Desta forma, é fundamental que você acione sua garantia logo que detectar alguma irregularidade com o produto. O contato para acionar a garantia ou solicitar assistência técnica deve ser feito sempre junto a loja onde o produto foi adquirido. É na loja que você terá todas as informações sobre o processo de sua garantia, pois a Móveis Castro oferece total suporte para os lojistas que comercializam os produtos de nossa marca, passando todas as formas corretas para que a assistência técnica e garantia sejam efetivas.

Sobre a garantia:

- A assistência técnica para defeitos não cobertos pela garantia, como aqueles causados por mau uso, também poderá ser solicitada, mediante orçamento prévio fornecido pela loja responsável pela venda do produto.  
- A presente garantia não tem efeito de cobertura sobre danos causados ao produto decorrentes do transporte da loja até o consumidor ou causados por montagem inadequada do mesmo, pois são serviços que não estão a cargo do fabricante do produto.

Sobre a montagem, instalação, conservação e limpeza:

- A montagem do móvel é de responsabilidade da loja que comercializou o produto ou vendedor (a) que efetivou a venda.  
- O móvel deve ser instalado por pessoal capacitado ou autorizado pelo estabelecimento comercial onde o mesmo foi adquirido, de acordo com as orientações de montagem que acompanham o produto (esquema de montagem) e em local apropriado.

- Lembramos que está sujeito a alterações todo e qualquer móvel frequentemente exposto a ação do sol, maresia, chuva, umidade e outros agentes naturais. Portanto, escolha com cuidado a localização do móvel, evitando a incidência destes agentes sobre o produto.







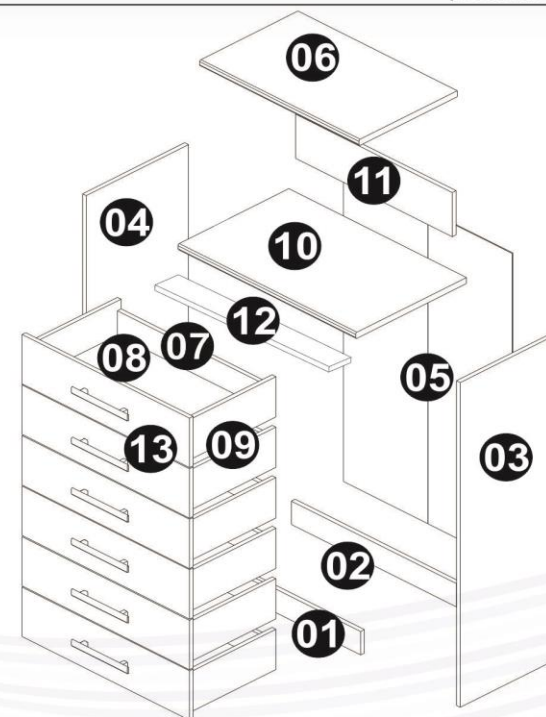







- O móvel deve ser manuseado com cuidado, evitando que seja arrastado ou submetido a esforço capaz de comprometer a estrutura e montagem do móvel.

- Para correta limpeza, recomenda-se a utilização da flanela levemente umedecida com água e detergente.

Para sua comodidade, guarde sempre a nota fiscal de compra do produto, pois a mesma é fundamental para a efetivação do exercício de sua garantia.



Dimensões:  
Prof.: 445  
Altura.: 1243  
Largura.: 713

Letra	Nome / Quant	Ferragem	Cód.	Letra	Nome / Quant	Ferragem	Cód.
A	Etiqueta (1x)		225	K	Puxador Archi (6x)		1401
B	Corrediça 350mm (6x)		1015	L	Parafuso Flang 3,5 x 25mm (12x)		137
C	Parafuso cab.Chata 3,5x14 mm (48x)		132	M	Parafuso minifix (4x)		1416
D	Cavilha 6x30mm (2x)		46	N	Tambor minifix (4x)		1417
E	Prego 13x15 (24x)		311	O	Perfil I 95mm (1x)		1008
F	Prego 11x11 (46x)		310				
G	Parafuso Flang 4,0 x 14 mm (48x)		142				
H	Parafuso cab.Chata 4,0x45 mm (12x)		1261				
I	Sapata(4x)		342				
J	Cantoneira 46mm (12x)		652				

Dúvidas? Envie um e-mail para: [assistencia@moveiscastro.com.br](mailto:assistencia@moveiscastro.com.br)

Primeiro passo

6X

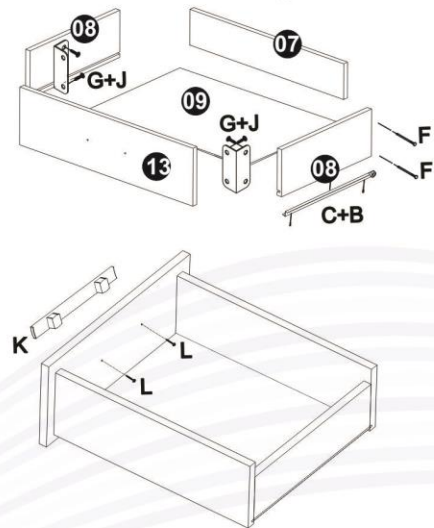

Segundo passo

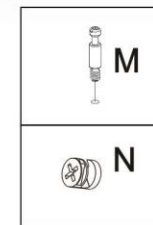
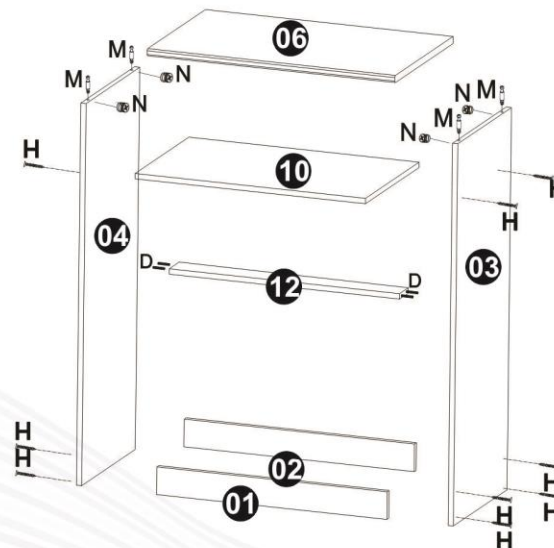

Terceiro passo

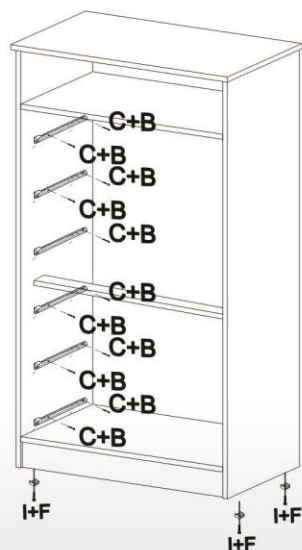

Quarto passo

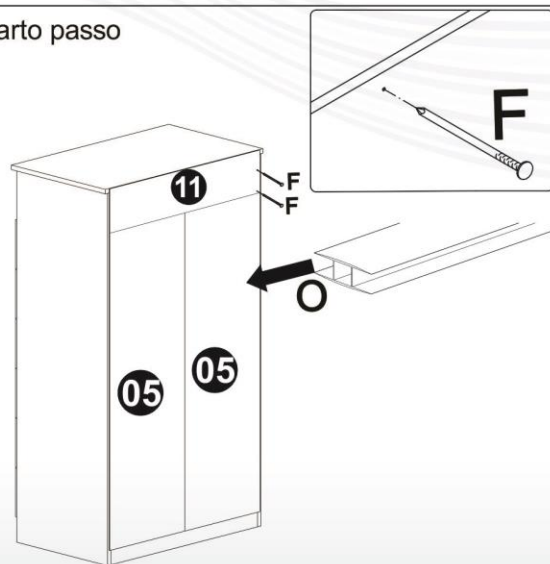

Quinto passo

Aplicar a etiqueta (A)

