

# CAVAZOTTO

Rua Florianópolis, 570 - Centro - Coronel Freitas - SC - Brasil - CEP: 89840-000  
Telefone: +55 (49) 3347-0207 - cavazotto@cavazotto.com.br

## MANUAL DE MONTAGEM

### ROUPEIRO 3 PORTAS BRASIL

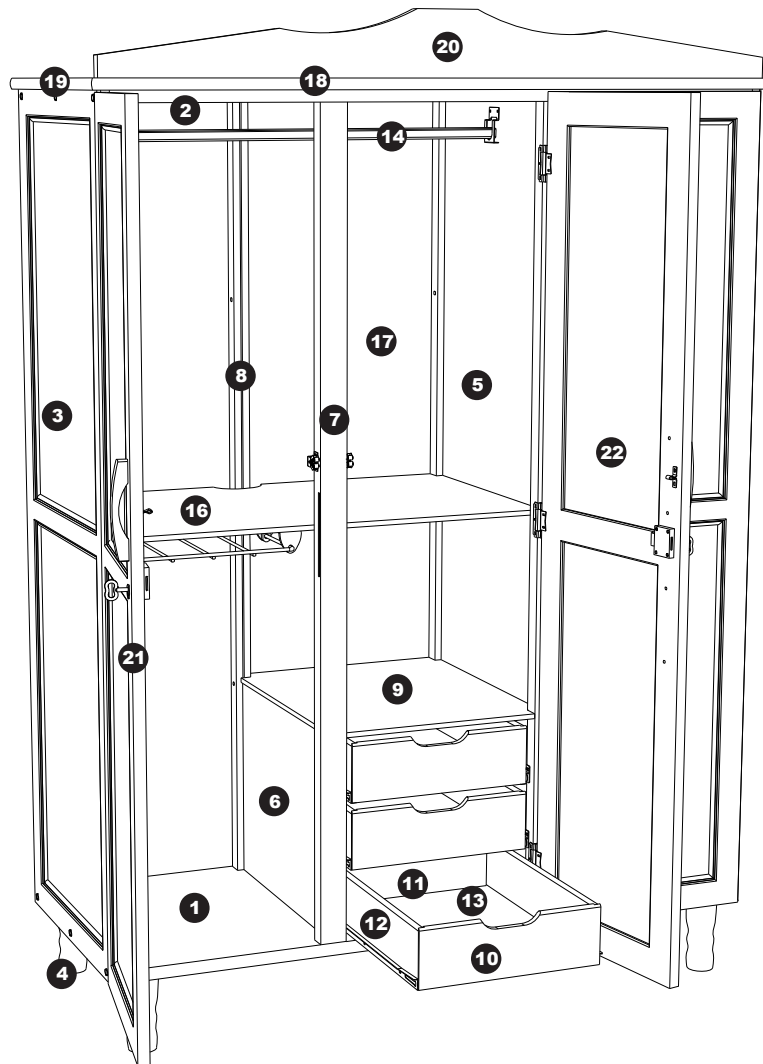

#### COMPONENTES

- |  |  |
|--|--|
| 1 - Base inferior (1220x500x23mm)                      | 12 - Travessa lateral da gaveta (x6)<br>(450x110x11mm) |
| 2 - Base (1220x500x23mm)                               | 13 - Fundo da gaveta (x3) (335x450x3mm)                |
| 3 - Lateral do roupeiro (x2)<br>(500x1545x20mm)        | 14 - Cabideiro (820x20x20mm)                           |
| 4 - Pés (x4) (50x50x130mm)                             | 15 - Prateleira menor (x3) (469x400x9mm)               |
| 5 - Divisória completa (500x1500x50mm)                 | 16 - Prateleira calceiro (x1) (820x469x9mm)            |
| 6 - Divisória esquerda do gaveteiro<br>(460x380x3mm)   | 17 - Fundo do roupeiro (x3)<br>(420x1545x3mm)          |
| 7 - Coluna frontal (50x1500x30mm)                      | 18 - Moldura frontal (1260x45x20mm)                    |
| 8 - Coluna traseira (30x1500x30mm)                     | 19 - Moldura lateral (x2) (515x45x20mm)                |
| 9 - Tampo do gaveteiro (500x425x9mm)                   | 20 - Detalhe (1260,120x20mm)                           |
| 10 - Travessa frontal da gaveta (x3)<br>(325x95x11mm)  | 21 - Porta do roupeiro (x2)<br>(390x1535x20mm)         |
| 11 - Travessa traseira da gaveta (x3)<br>(325x95x11mm) | 22 - Porta do roupeiro com espelho<br>(390x1535x20mm)  |

## FERRAMENTAS NECESSÁRIAS



Chave philips

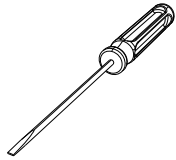

Chave de fenda

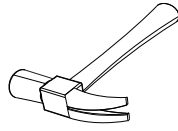

Martelo

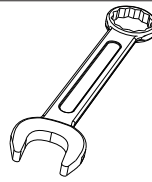

Chave de boca nº6

## FERRAGENS

**A**



Cavilha 8x30 (x4)

**B**

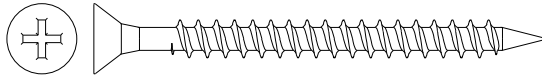

Parafuso philips 5,0x60mm (x4)

**C**

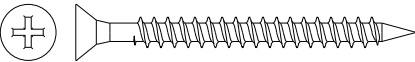

Parafuso philips 4,0x45mm (x20)

**D**



Tapa-furo  
10mm (x12)

**E**

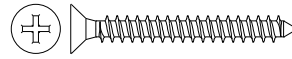

Parafuso philips 3,5x30mm (x38)

**F**



Parafuso philips  
3,5x14mm cabeça  
panela (x50)

**G**

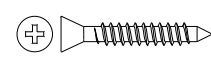

Parafuso philips  
3,5x25mm (x12)

**H**

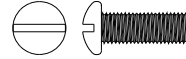

Parafuso fenda  
5/32x5/16 cabeça  
panela (x2)

**I**



Porca nº6  
(x2)

**J**

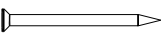

Prego 10x10 (x90)

**K**



Suporte para  
prateleira (x22)

**L**

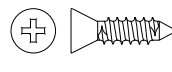

Parafuso philips  
3,5x14mm (x24)

## ACESSÓRIOS

**N**

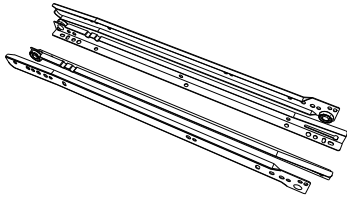

Par de corrediças (x3)

**O**

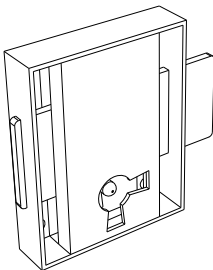

Fechadura (x3)

**P**

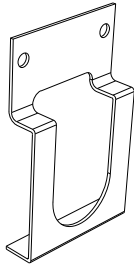

Suporte para  
cabideiro (x2)

**Q**

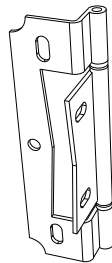

Dobradiça (x9)

**R**

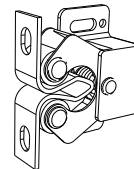

Fecho rolete (x3)

**S**

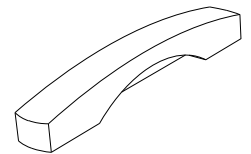

Puxador (x3)

**T**

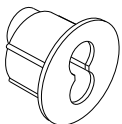

Guia para chave (x3)

**U**

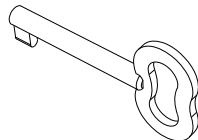

Chave (x3)

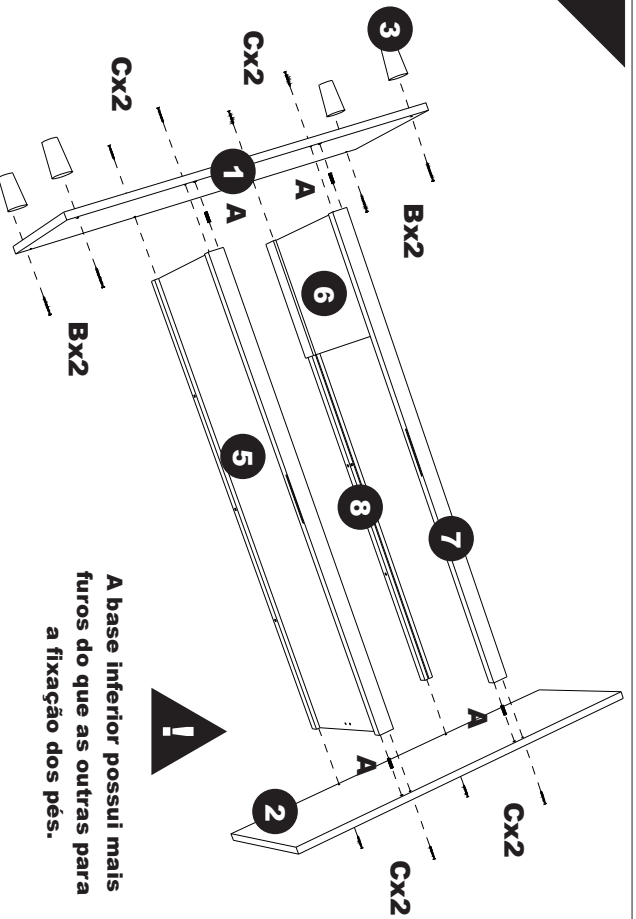
**01**

A base inferior possui mais furos do que as outras para a fixação dos pés.

Junte a base inferior (1), a base (2), a divisória completa (5) e as colunas (7 e 8) com a divisória esquerda do gaveteiro utilizando as cavilhas 8x30 (A) como guias. Depois fixe o conjunto com os parafusos 4x45 (C) e os pés do roupeiro (3) com os parafusos 5x60 (B).

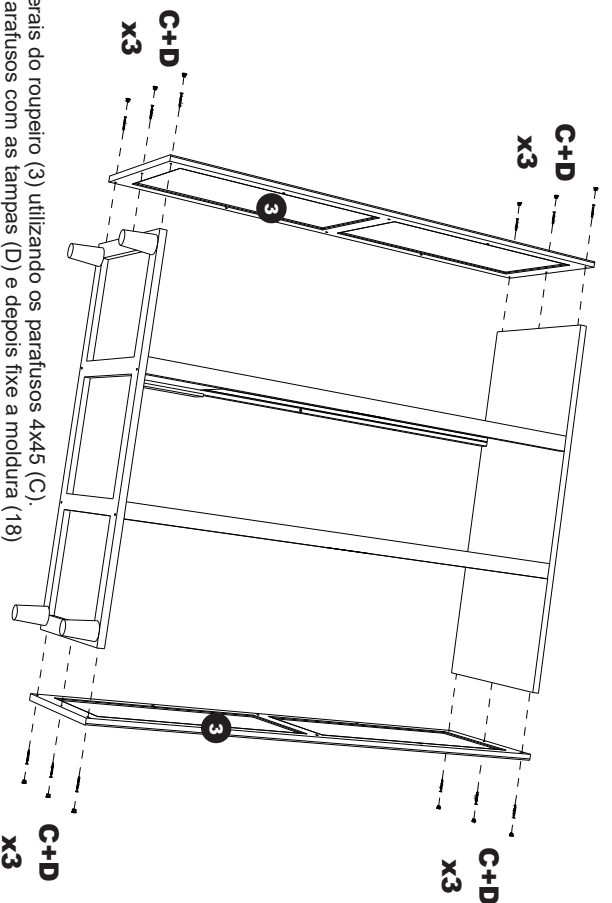
**02**

Fixe as laterais do roupeiro (3) utilizando os parafusos 4x45 (C). Cubra os parafusos com as tampas (D) e depois fixe a moldura (18) utilizando os parafusos 4x30 (E).

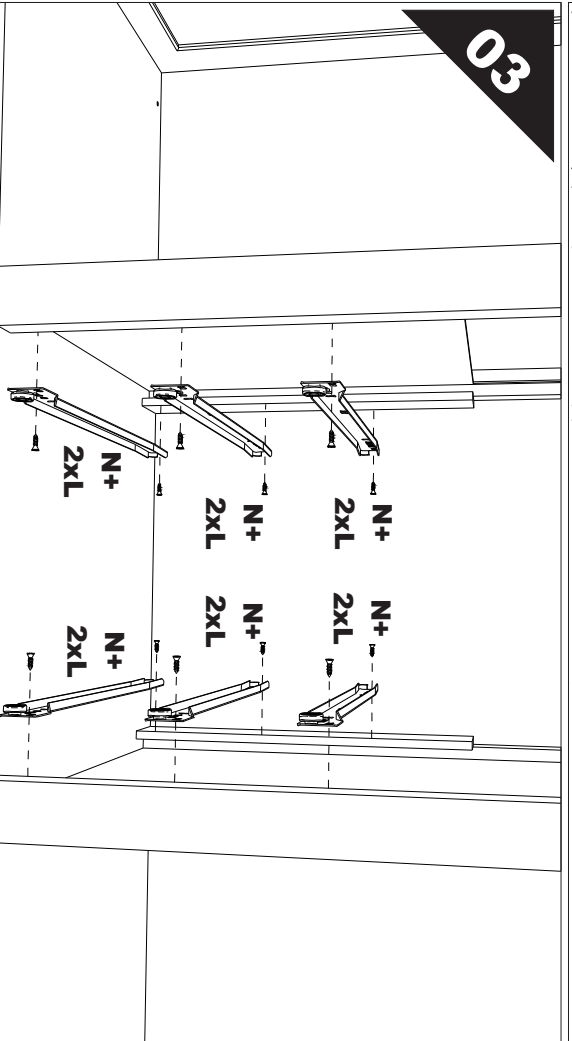
**03**

Utilize as marcações das colunas para fixar as corredeiras (N) utilizando os parafusos 3,5x14 (L).

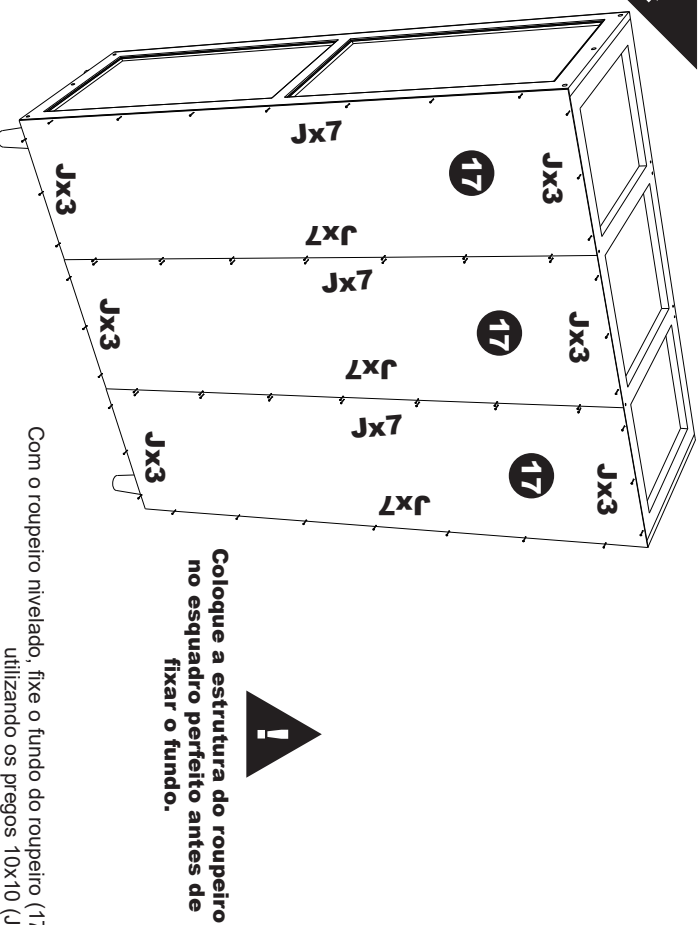
**04**

Coloque a estrutura do roupeiro no esquadro perfeito antes de fixar o fundo.

Com o roupeiro nivelado, fixe o fundo do roupeiro (17) utilizando os pregos 10x10 (J).

05

DETALHE 01

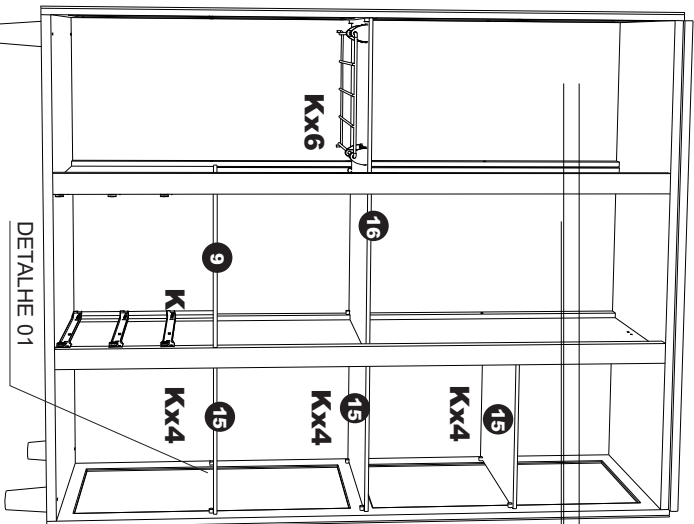
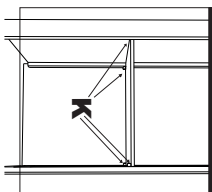

Inserir os suportes para prateleira (K) nos furos localizados no interior do roupeiro e colocar as prateleiras menores (15), assim como a prateleira do calceiro (16) e o tampo do gaveteiro (9).

06

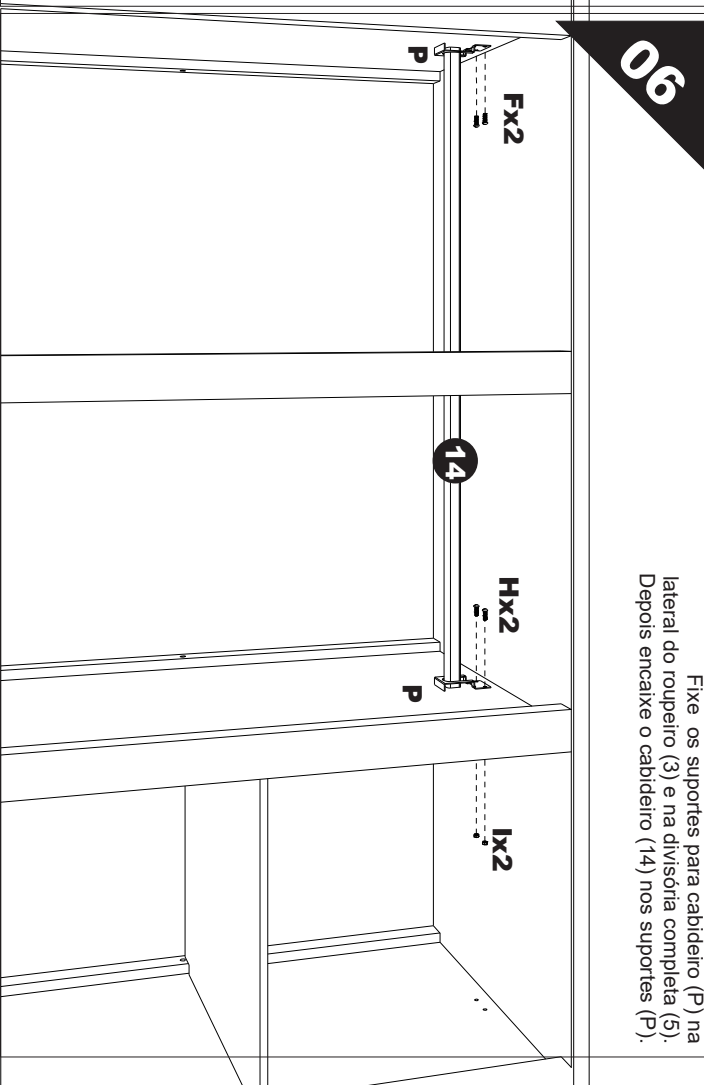

Fixe os suportes para cabideiro (P) na lateral do roupeiro (3) e na divisória completa (5). Depois encaixe o cabideiro (14) nos suportes (P).

07

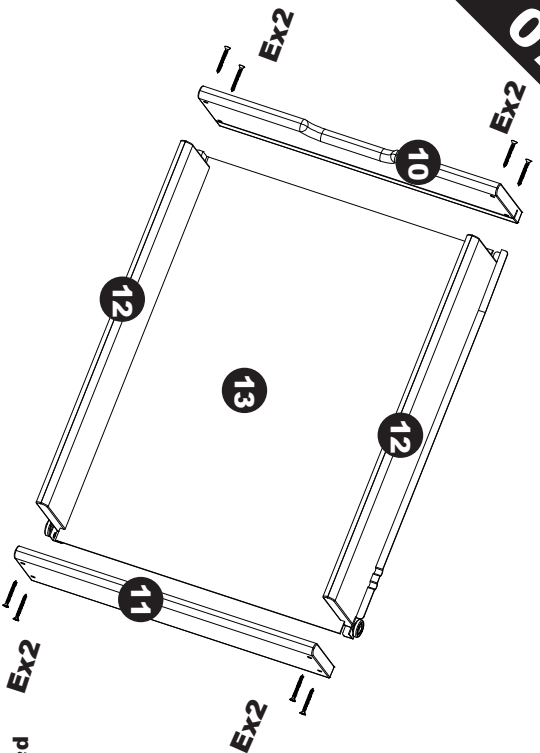

Repetir esse passo para montar as outras gavetas.

Tomando como base o fundo da gaveta (13), encaixe as laterais (12) e a travessa frontal da gaveta (10), fixando-as utilizando parafusos 3,5x30 (E). Por último, posicione a travessa traseira (11) e fixe-a utilizando parafusos 3,5x30 (E).

08

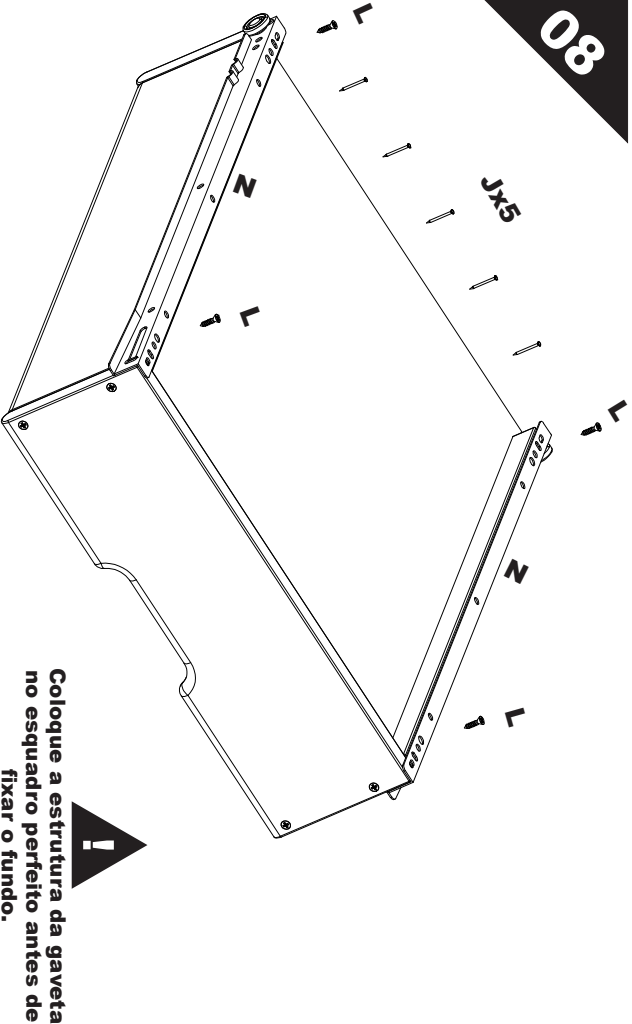

Coloque a estrutura da gaveta no esquadro perfeito antes de fixar o fundo.

Fixe a outra parte das correias (N) nas laterais da gaveta utilizando os parafusos 3,5x14 (L). Depois, fixe a parte traseira do fundo utilizando os pregos 10x10 (J).

09

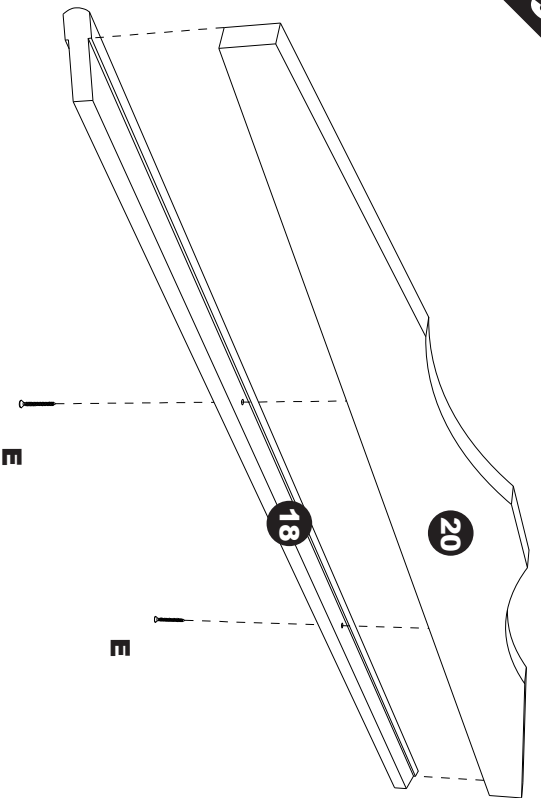

Alinhe o detalhe (20) na moldura frontal (18) conforme demonstra a imagem e fixe-os utilizando os parafusos.

10

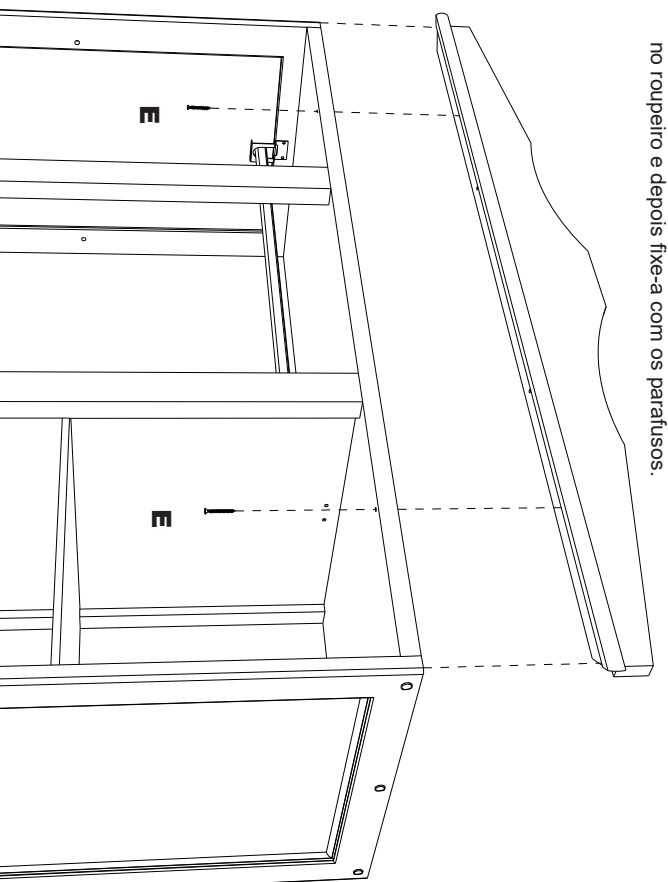

Encaixe e centralize a moldura com o detalhe no rodapé e depois fixe-a com os parafusos.

11

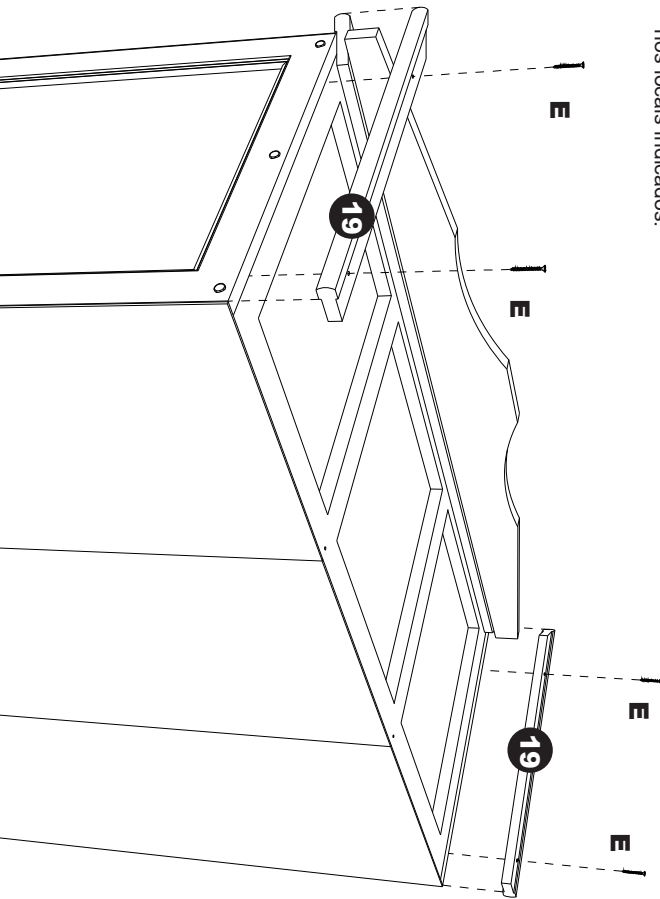

Encaixe as molduras laterais (19) e fixe-as utilizando os parafusos nos locais indicados.

12

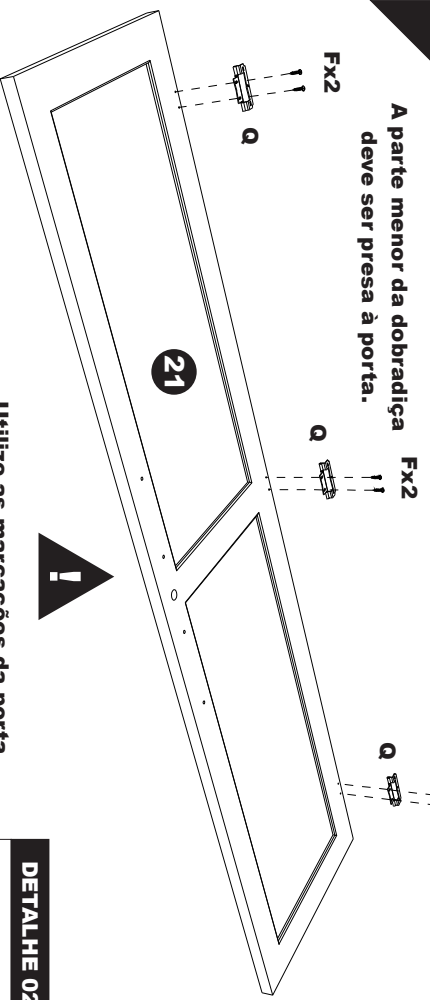

A parte menor da dobradiça deve ser presa à porta.

Utilize as marcações da porta para fixar as dobradiças.

Fixe a parte menor das dobradiças (Q) nas portas utilizando as marcações como auxílio.

DETALHE 02

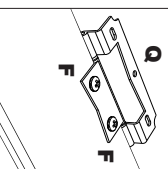

500mm

1810mm

1280mm

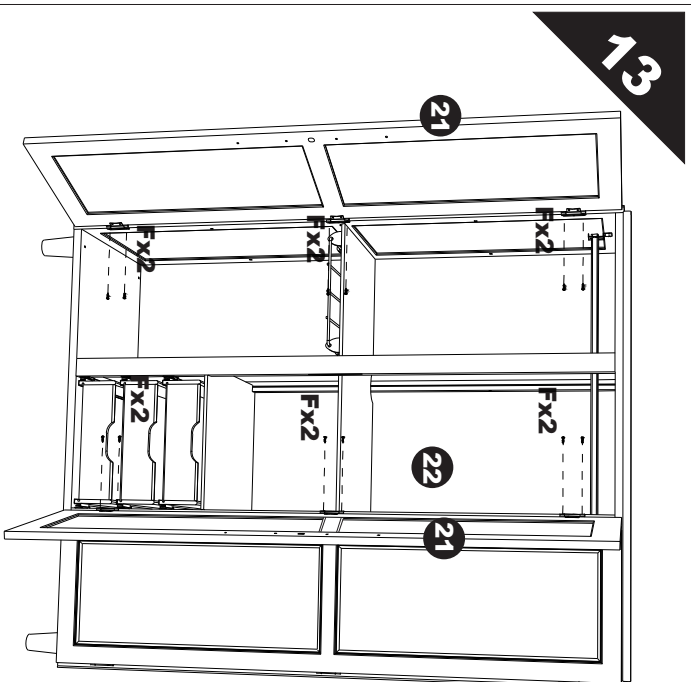

⚠ Repita o passo para instalar as outras portas.

Fixe as portas no roupeiro de modo que fiquem alinhadas em suas alturas e centralizadas entre as colunas e as laterais do roupeiro.

14

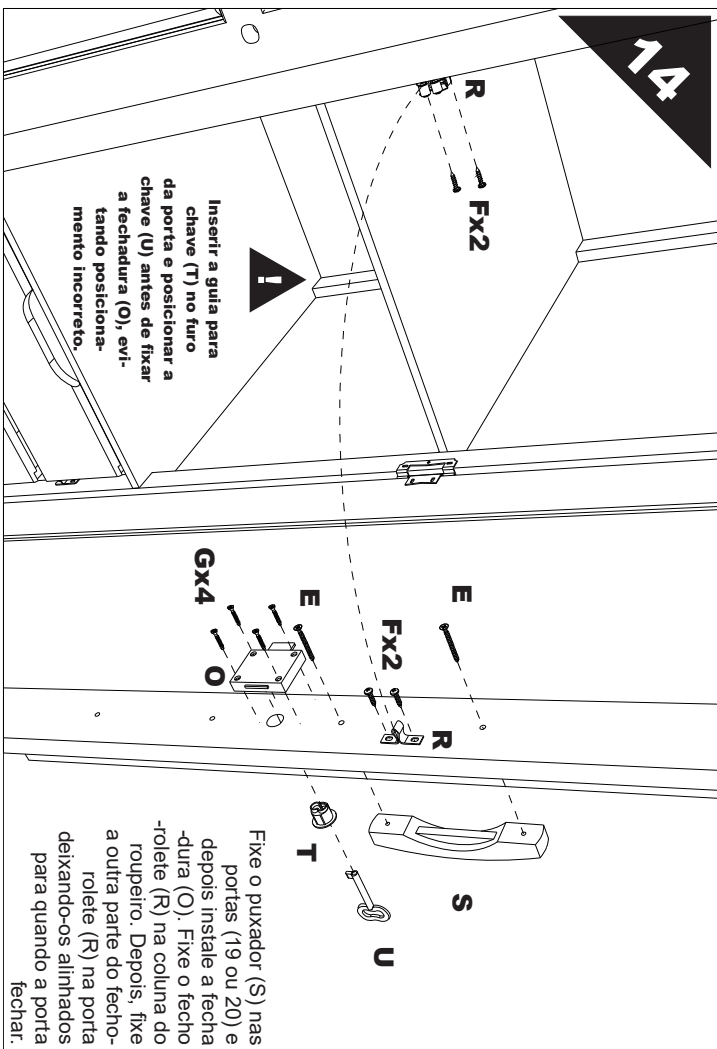

Fixe o puxador (S) nas portas (19 ou 20) e depois instale a fechadura (O). Fixe o fecho-rolé (R) na coluna do roupeiro. Depois, fixe a outra parte do fecho-rolé (R) na porta deixando-os alinhados para quando a porta fechar.

# Agora que você já comprou o seu móvel, ele merece ser montado do jeito certo.

Erros de montagem causam mais de **60%** dos danos em móveis.

## Por que contratar?

Tranquilidade do **início ao fim** da montagem



### PROFISSIONAIS QUALIFICADOS

Especialistas certificados na **MadeiraMadeira Serviços**.



### FERRAMENTAS PROFISSIONAIS

que **protegem** seus móveis.



### AGENDAMENTO EM 24 HORAS

escolha a data e o turno **ideais para** você.



### GARANTIA DE 3 MESES

de cobertura **completa**.

**Mais de 1 MILHÃO DE MONTAGENS**  
★ com avaliação **4.7** ★

#### Mariana S., São Paulo

"Chegaram no horário e montaram tudo rapidamente. Serviço incrível!"



#### Carlos R., Belo Horizonte

"Tentei montar sozinho e foi um desastre. Com a **MadeiraMadeira Serviços** ficou perfeito."



#### Ana P., Rio de Janeiro

"Agendamento ágil e **montagem pontual e perfeita**. Recomendo demais!"



**Agende agora pelo QR Code**

Madeira**Madeira** Serviços · Atendimento em todo o Brasil



Escaneie o QRCode