

# CAVAZOTTO

Rua Florianópolis, 570 - Centro - Coronel Freitas - SC - Brasil - CEP: 89840-000  
Telefone: +55 (49) 3347-0207 - cavazotto@cavazotto.com.br

## MANUAL DE MONTAGEM

### ROUPEIRO 5 PORTAS

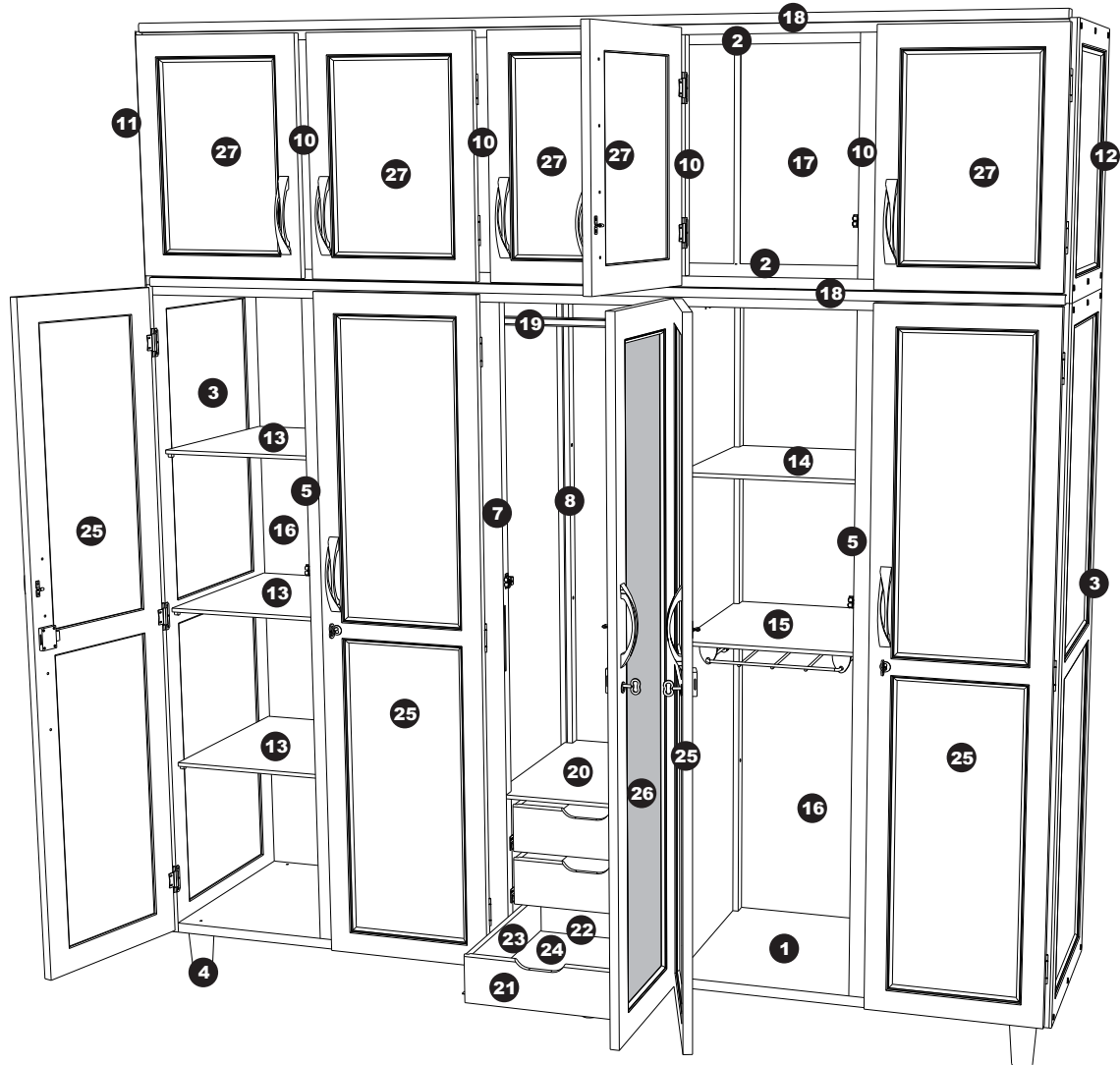

#### COMPONENTES

- |  |   |   |
|--|---|---|
| 1 - Base inferior (2070x500x23mm)                            | 12 - Lateral direita do maleiro (500x565x20mm)      | 23 - Travessa lateral da gaveta (x6) (450x110x11mm) |
| 2 - Base (x3) (2070x500x23mm)                                | 13 - Prateleira menor (x6) (465x400x9mm)            | 24 - Fundo da gaveta (x3) (335x450x3mm)             |
| 3 - Lateral do roupeiro (x2) (500x1545x20mm)                 | 14 - Prateleira maior (x1) (465x420x9mm)            | 25 - Porta do roupeiro (x4) (390x1535x20mm)         |
| 4 - Pés (x6) (50x50x90mm)                                    | 15 - Prateleira calceiro (x1) (465x420x9mm)         | 26 - Porta do roupeiro com espelho (390x1535x20mm)  |
| 5 - Divisória central da porta completa (x2) (500x1500x50mm) | 16 - Fundo do roupeiro (x5) (420x1545x3mm)          | 27 - Porta do maleiro (x5) (390x535x20mm)           |
| 6 - Divisória direita do gaveteiro completa (500x1500x50mm)  | 17 - Fundo do maleiro (x5) (420x545x3mm)            | 28 - Apoio do maleiro (x2) (100x30x15mm)            |
| 7 - Coluna frontal (50x1500x30mm)                            | 18 - Moldura (x2) (2070x45x20mm)                    |   |
| 8 - Coluna traseira (30x1500x30mm)                           | 19 - Cabideiro (840x20x20mm)                        |   |
| 9 - Divisória esquerda do gaveteiro (460x380x3mm)            | 20 - Tampo do gaveteiro (500x425x9mm)               |   |
| 10 - Coluna do maleiro (x4) (50x500x30mm)                    | 21 - Travessa frontal da gaveta (x3) (325x95x11mm)  |   |
| 11 - Lateral esquerda do maleiro (500x565x20mm)              | 22 - Travessa traseira da gaveta (x3) (325x95x11mm) |   |

## FERRAMENTAS NECESSÁRIAS



Chave philips

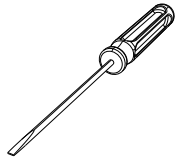

Chave de fenda

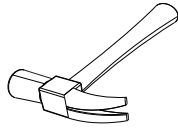

Martelo

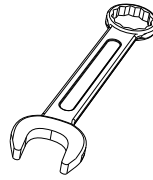

Chave de boca nº6

## FERRAGENS

**A**

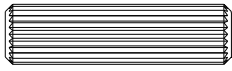

Cavilha 8x30 (x16)

**B**

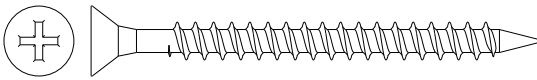

Parafuso philips 5,0x60mm (x6)

**C**

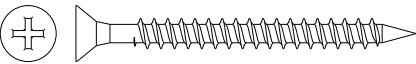

Parafuso philips 4,0x45mm (x48)

**D**



Tapa-furo  
10mm (x24)

**E**

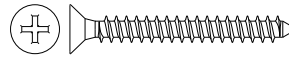

Parafuso philips 4x30mm (x32)

**F**



Parafuso philips  
3,5x16mm cabeça  
panela (x140)

**G**

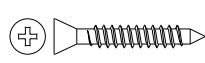

Parafuso philips  
3,5x20mm (x20)

**H**

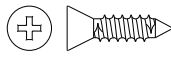

Parafuso philips  
3,5x14mm (x24)

**I**

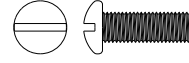

Parafuso fenda  
5/32x5/16 cabeça  
panela (x4)

**J**



Porca nº6  
(x4)

**K**



Prego 10x10 (x186)

**L**



Suporte para  
prateleira (x36)

**M**

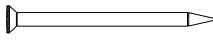

Prego 12x12 (x36)

**N**



Cantoneira  
(x2)

**O**

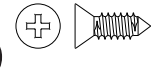

Parafuso philips  
3,5x10mm (x4)

## ACESSÓRIOS

**P**

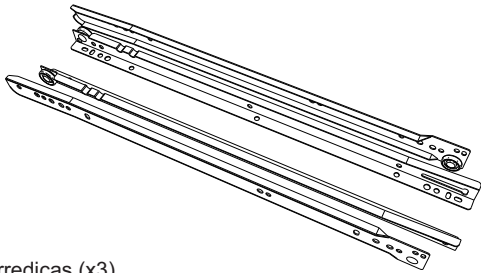

Par de correções (x3)

**Q**

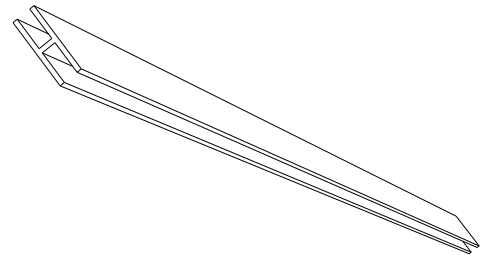

Perfil 545mm para fundo do maleiro (x4)

**R**

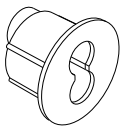

Guia para chave (x5)

**S**

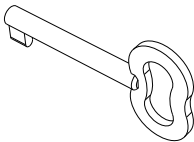

Chave (x5)

**T**

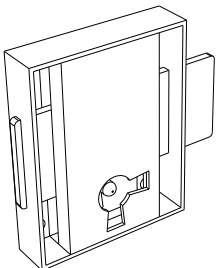

Fechadura (x5)

**U**

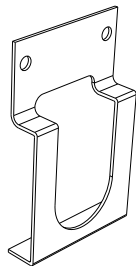

Suporte para  
cabideiro (x2)

**V**

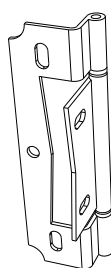

Dobradiça (x25)

**W**

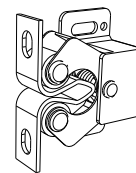

Fecho rolete (x10)

**X**

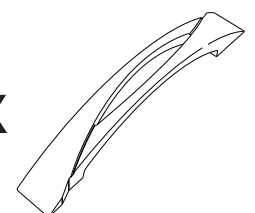

Puxador (x10)

**01**

**I**  
A base inferior possui mais furos do que as outras para a fixação dos pés.

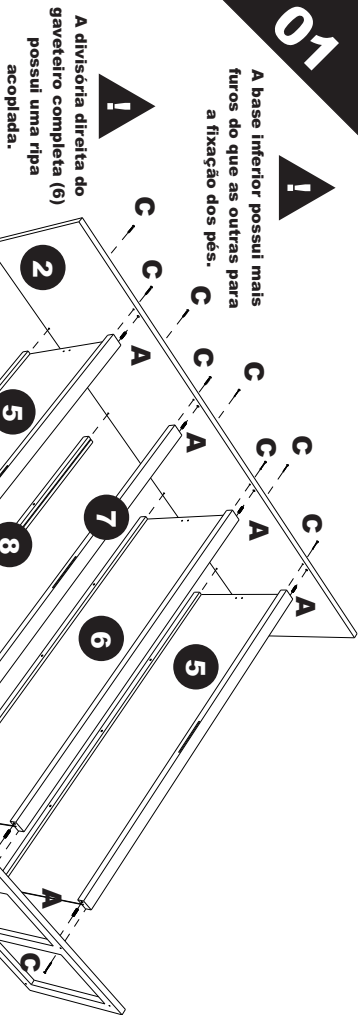

**I**  
A divisória direita do gaveteiro completa (6) possui uma ripa acoplada.

**I**  
A divisória central da porta completa (5) possui fendas em sua coluna para a utilização da fechadura.

Fixe as divisórias centrais das portas (5), a divisória direita do gaveteiro (6), as colunas frontal (7) e traseira (8) na base superior (2) e na base inferior (1).

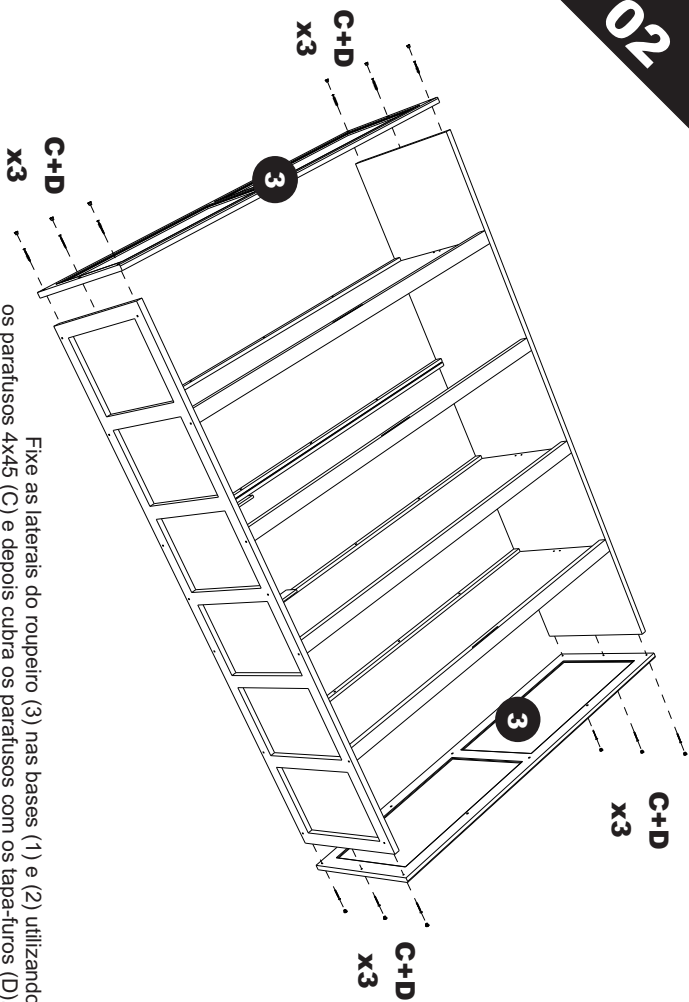
**02**

Fixe as laterais do roupeiro (3) nas bases (1) e (2) utilizando os parafusos 4x45 (C) e depois cubra os parafusos com os tapa-furos (D).

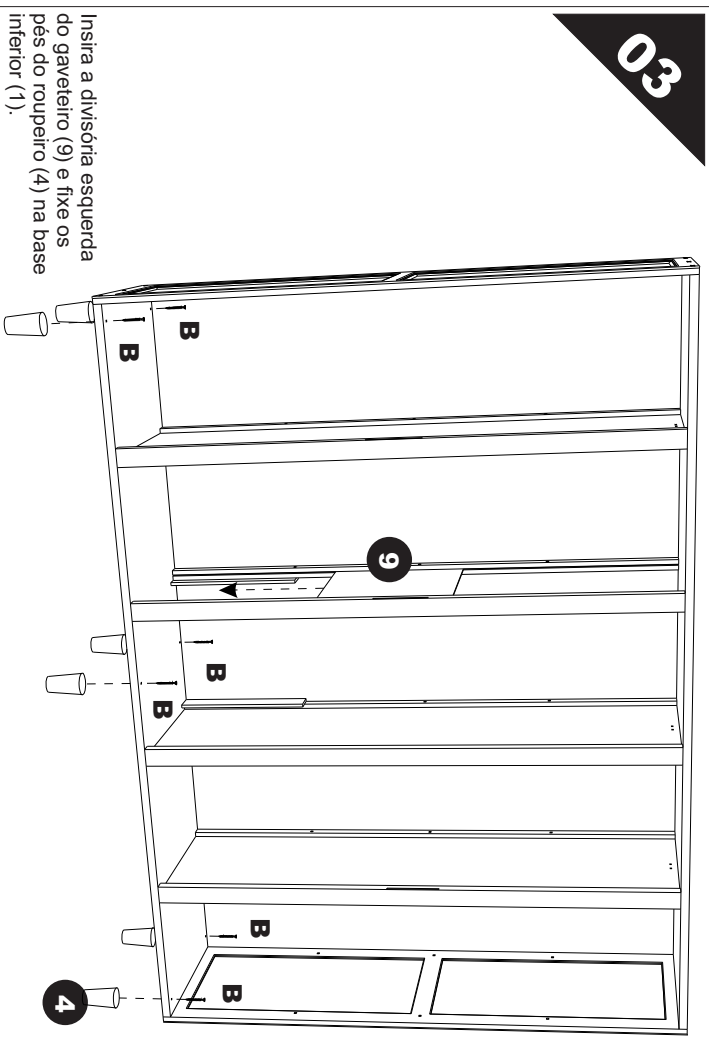
**03**

Insera a divisória esquerda do gaveteiro (9) e fixe os pés do roupeiro (4) na base inferior (1).

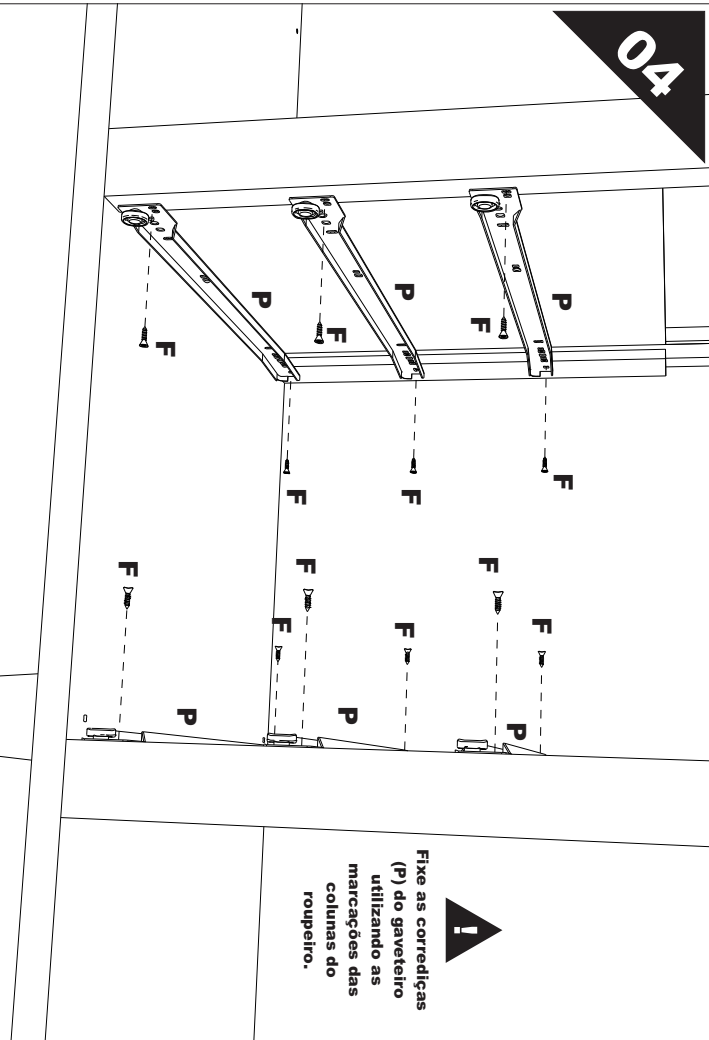
**04**

**I**  
Fixe as correias (P) do gaveteiro utilizando as marcações das colunas do roupeiro.

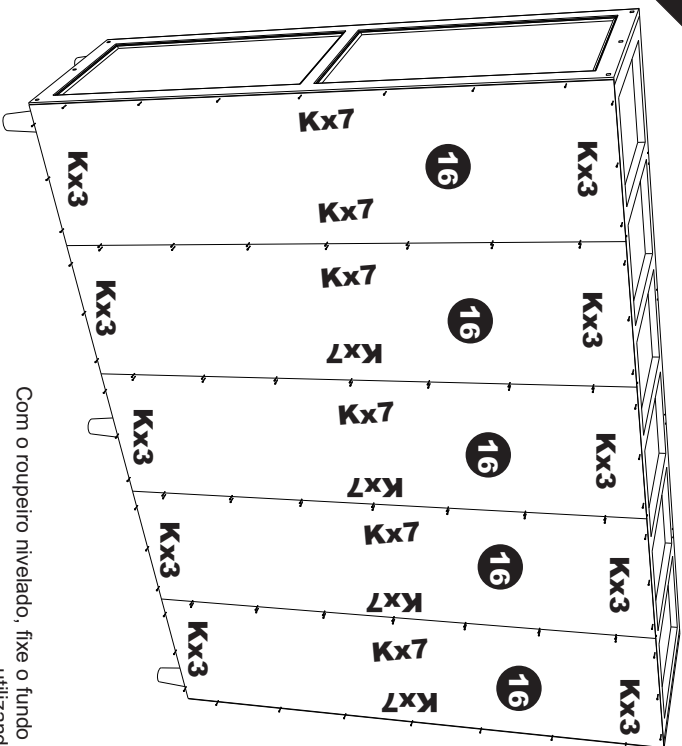
**05**

Com o roupeiro nivelado, fixe o fundo do roupeiro (16) utilizando os pregos (K).

**06**

Insira os suportes para prateleira (L) nos furos localizados no interior do roupeiro e coloque as prateleiras (13, 14 e 15) assim como o tampo do gaveteiro (20).

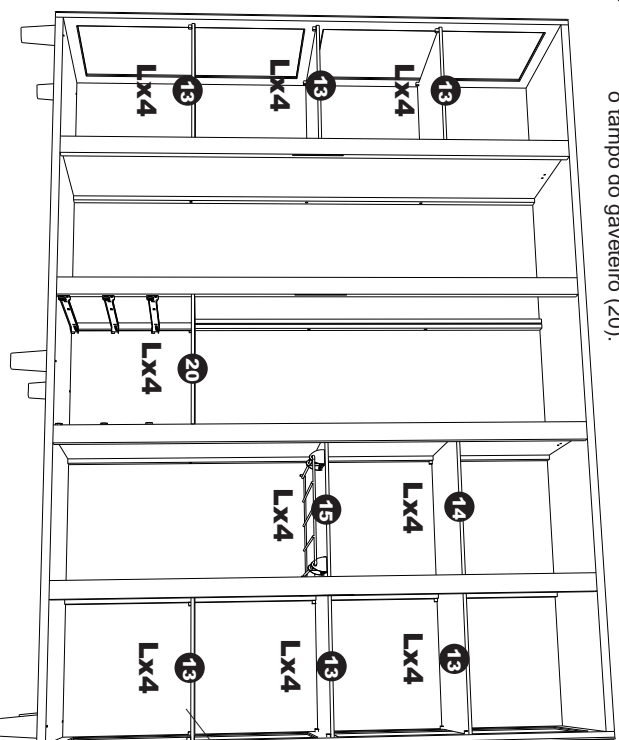

DETALHE 01

**DETALHE 01****07**

Fixe a parte traseira do calceiro (12) utilizando as cantoeiras (N) e os parafusos 3,5x10 (O).

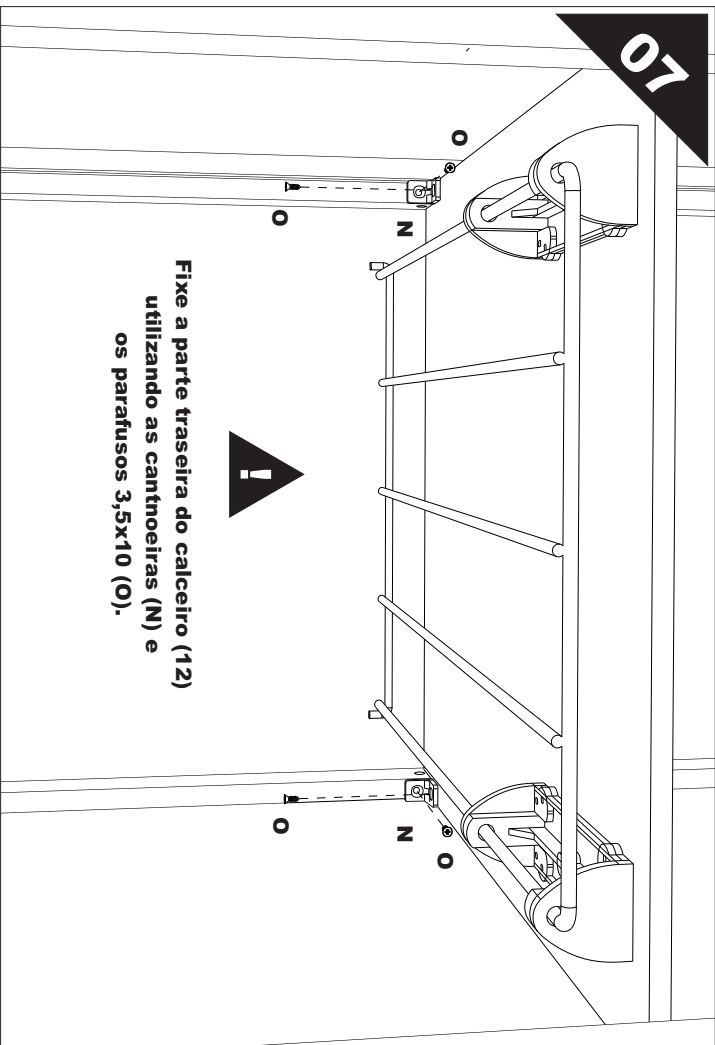
**08**

Fixe os suportes para cabideiro (U) na divisória central da porta completa (5) e na divisória direita do gaveteiro completa (6). Depois encaixe o cabideiro (19) nos suportes (U).



09

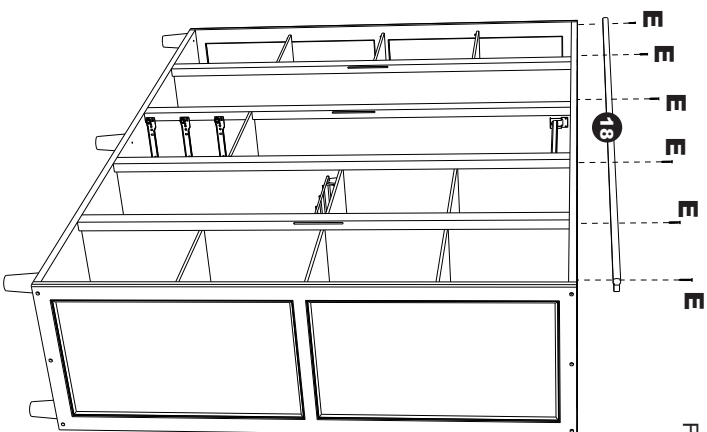

Fixe a moldura (18) no topo do roupeiro.

11

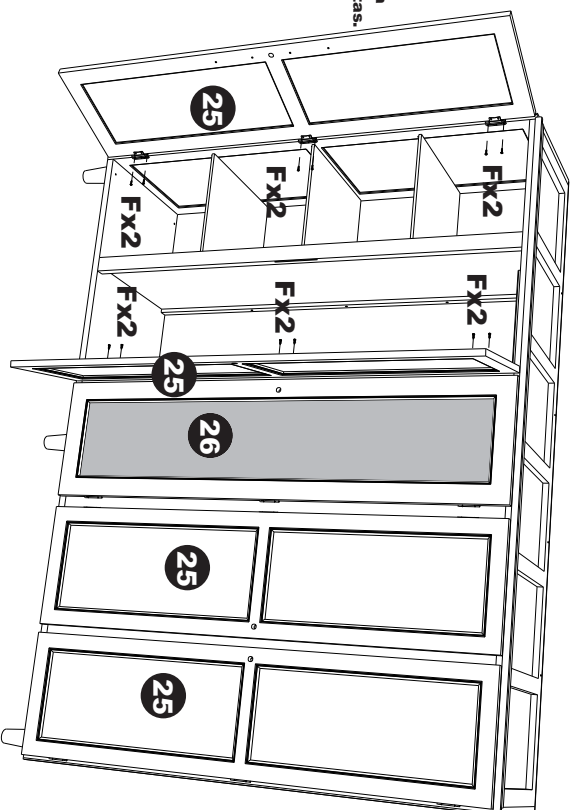

Repita o passo para instalar as outras portas.

Fixe as portas no roupeiro de modo que fiquem alinhadas em suas alturas e centralizadas entre as colunas e as laterais do roupeiro.

10

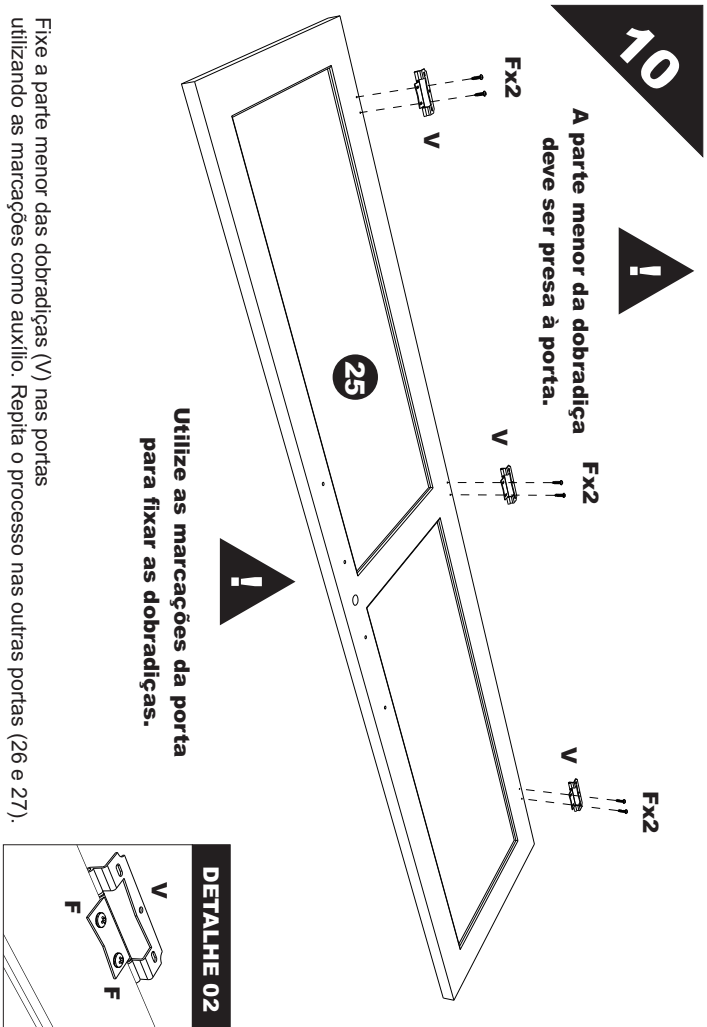

A parte menor da dobradiça deve ser presa à porta.

Utilize as marcações da porta para fixar as dobradiças.

DETALHE 02

Fixe a parte menor das dobradiças (V) nas portas utilizando as marcações como auxílio. Repita o processo nas outras portas (26 e 27).

12

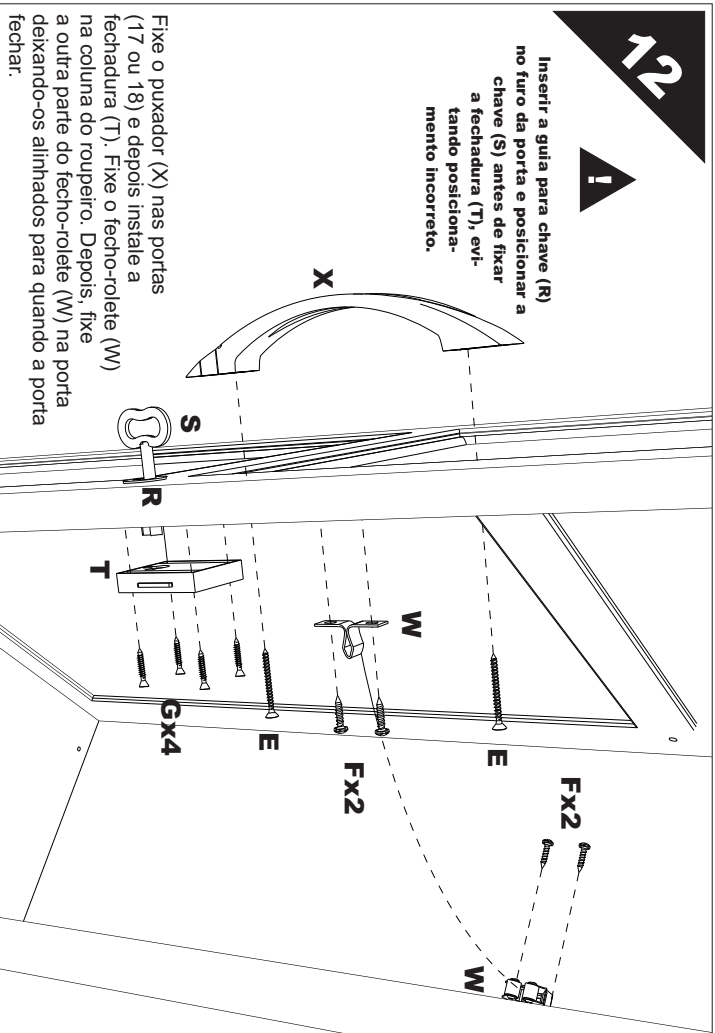

Insertir a guia para chave (R) no furo da porta e posicionar a chave (S) antes de fixar a fechadura (T), evitando posicionamento incorreto.

Fixe o puxador (X) nas portas (17 ou 18) e depois instale a fechadura (T). Fixe o fecho-roléte (W) na coluna do roupeiro. Depois, fixe a outra parte do fecho-roléte (W) na porta deixando-os alinhados para quando a porta fechar.

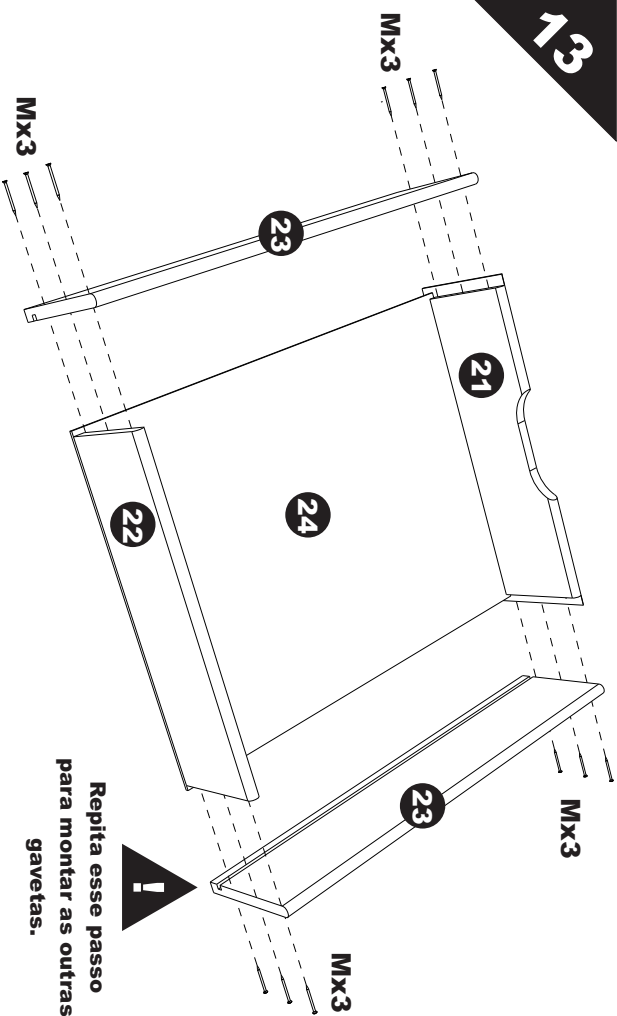
**13**

**Repita esse passo para montar as outras gavetas.**

Tomando como base o fundo da gaveta (24), encaixe as laterais (23) e a travessa frontal da gaveta (21), fixando-as utilizando os pregos 12x12 (M). Por último, posicione a travessa traseira (22) e fixe-a utilizando os pregos 12x12 (M).

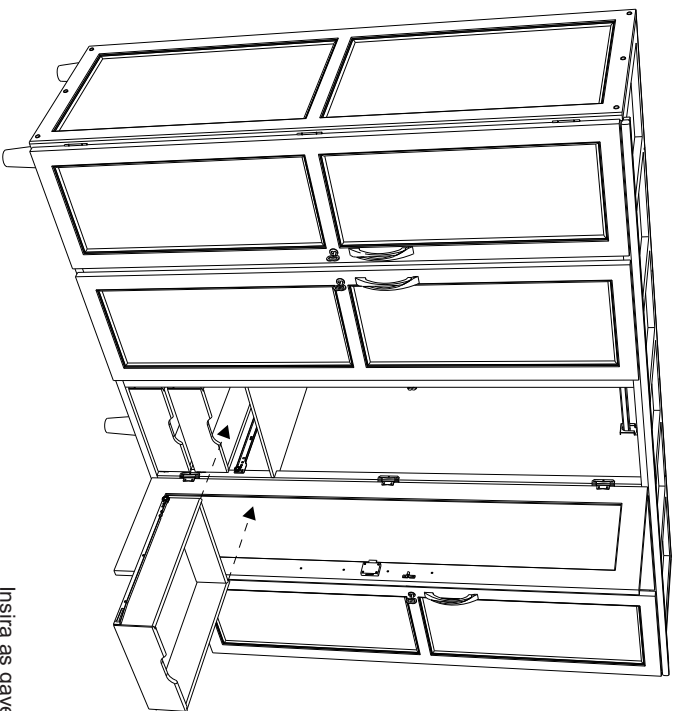
**15**

Insira as gavetas no roupeiro.

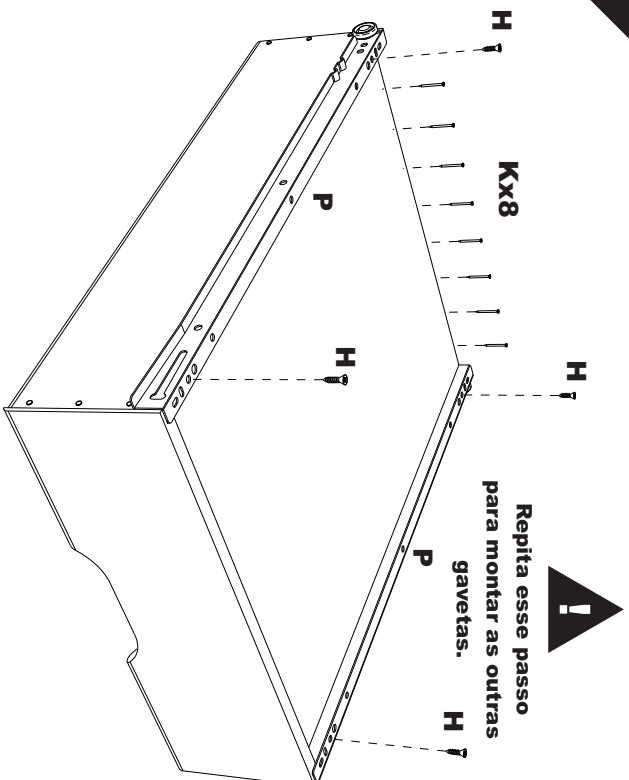
**14**

**Repita esse passo para montar as outras gavetas.**

Fixe a outra parte das corredeiras (P) nas laterais da gaveta utilizando os parafusos 3,5x14 (H). Depois, fixe a parte traseira do fundo utilizando os pregos 10x10 (K).

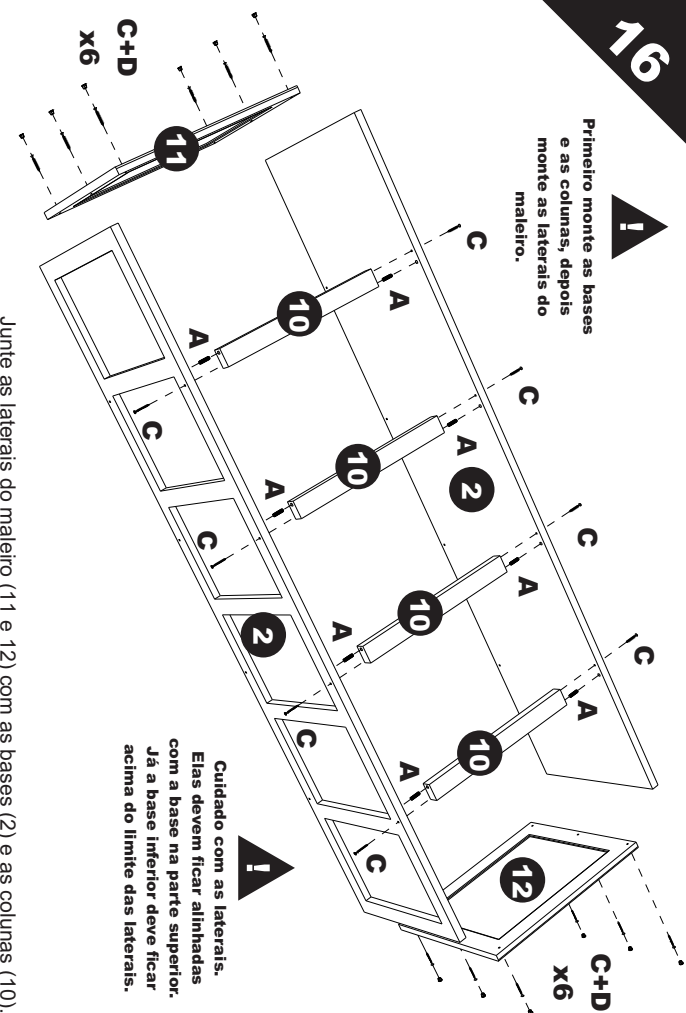
**16**

**Primeiro monte as bases e as colunas, depois monte as laterais do maleiro.**

**Cuidado com as laterais. Elas devem ficar alinhadas com a base na parte superior. Já a base inferior deve ficar acima do limite das laterais.**

Junte as laterais do maleiro (11 e 12) com as bases (2) e as colunas (10).

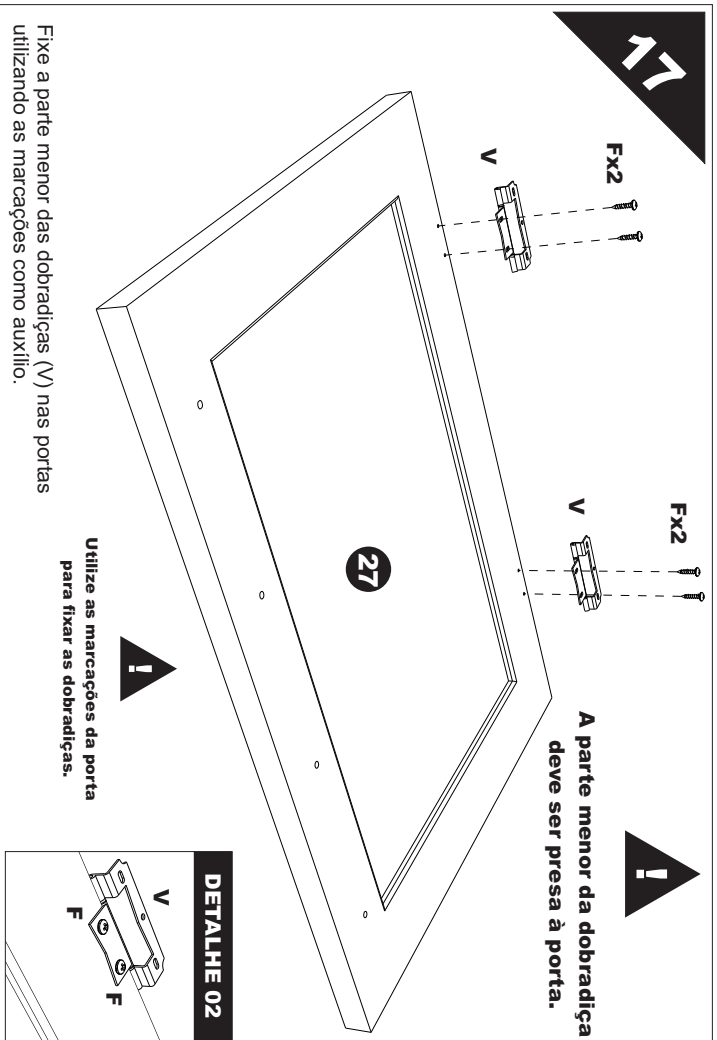

17

Fixe a parte menor das dobradiças (V) nas portas utilizando as marcações como auxílio.

Utilize as marcações da porta para fixar as dobradiças.

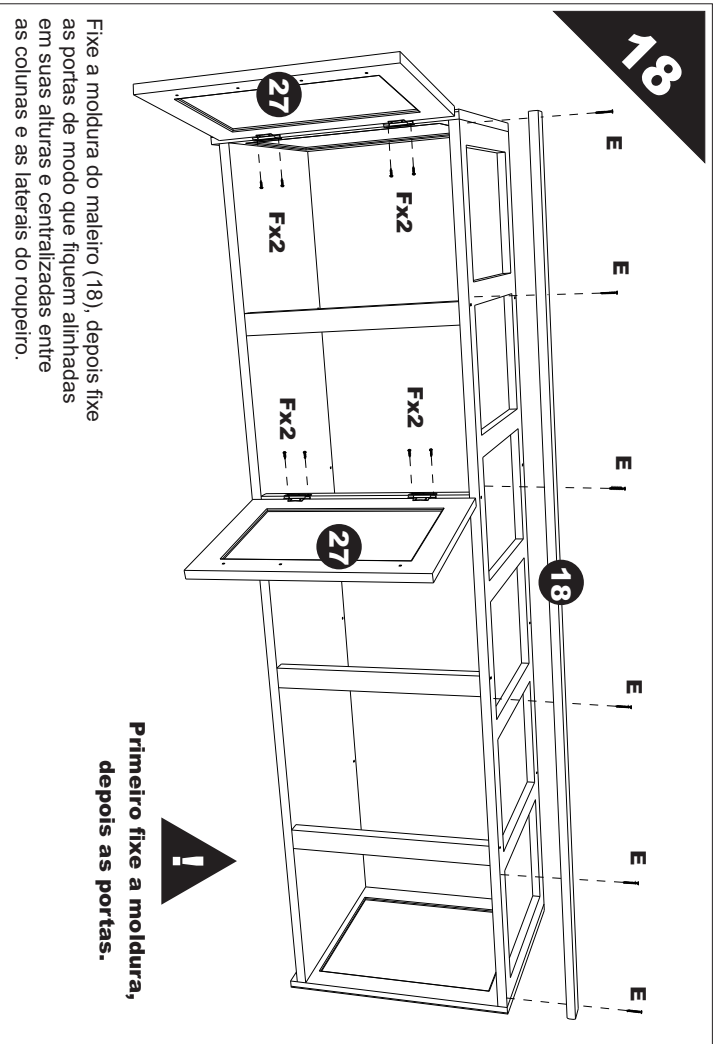

18

Fixe a moldura do madeiro (18), depois fixe as portas de modo que fiquem alinhadas em suas alturas e centralizadas entre as colunas e as laterais do roupeiro.

Primeiro fixe a moldura, depois as portas.

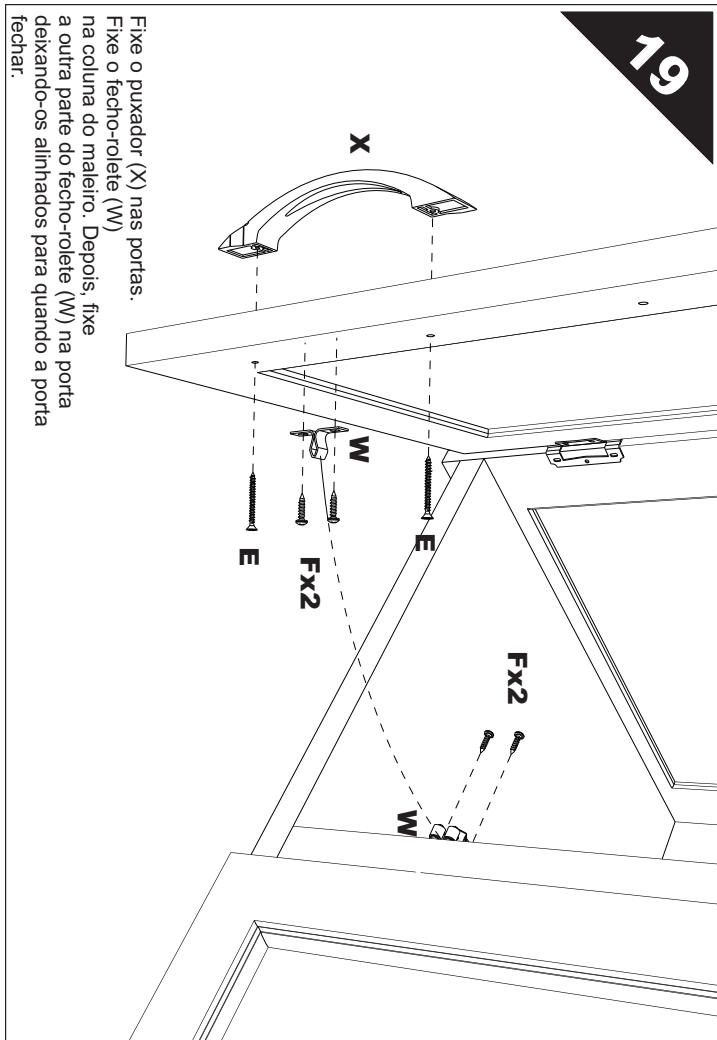

19

Fixe o puxador (X) nas portas. Fixe o fecho-roléte (W) na coluna do madeiro. Depois, fixe a outra parte do fecho-roléte (W) na porta deixando-os alinhados para quando a porta fechar.

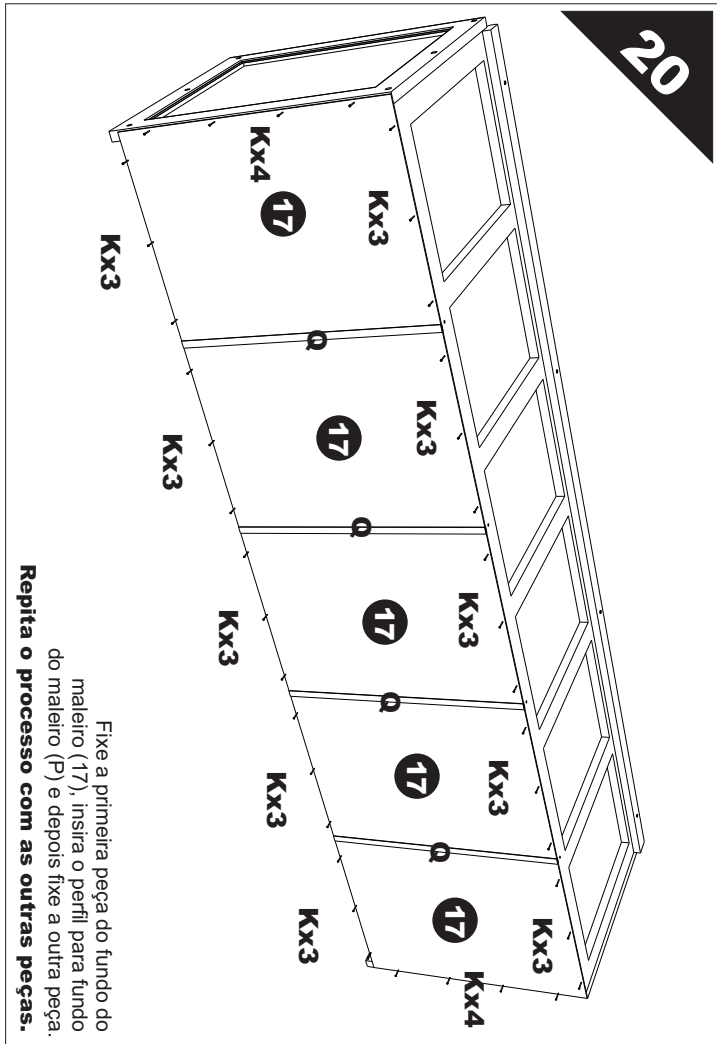

20

Fixe a primeira peça do fundo do madeiro (17). Insira o perfil para fundo do madeiro (P) e depois fixe a outra peça. Repita o processo com as outras peças.

21

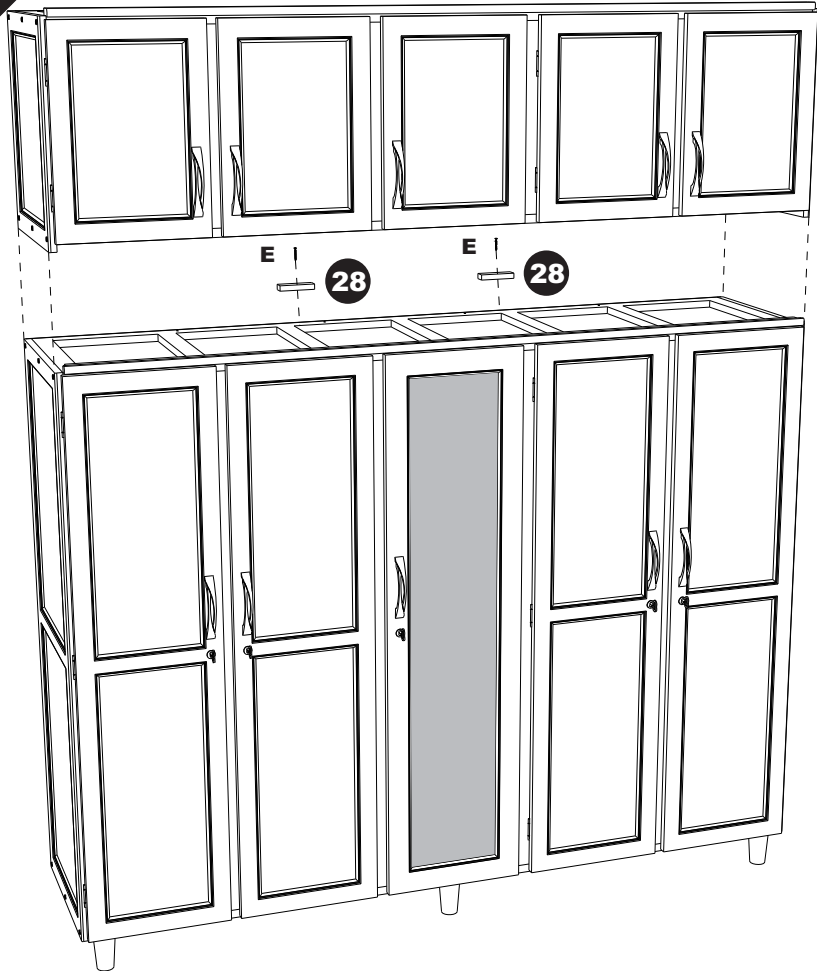

Coloque os apoios do maleiro (28) nos locais indicados e fixe-os utilizando os parafusos 4x30 (E). Depois alinhe o maleiro sobre o roupeiro.

**MÓVEL CONCLUÍDO**

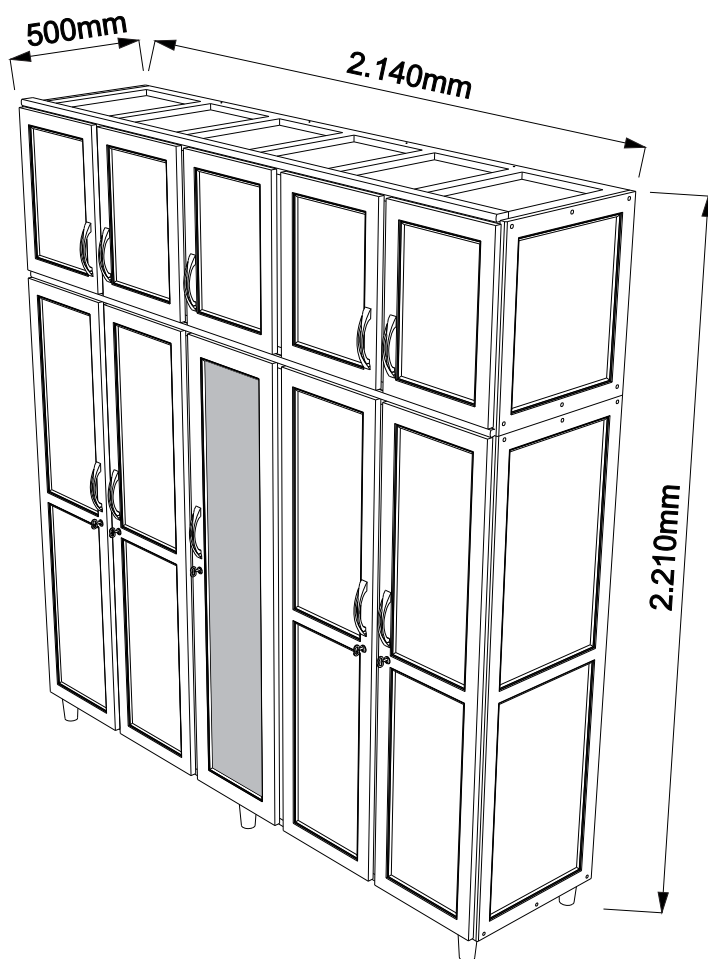

# Agora que você já comprou o seu móvel, ele merece ser montado do jeito certo.

Erros de montagem causam mais de **60%** dos danos em móveis.

## Por que contratar?

Tranquilidade do **início ao fim** da montagem



### PROFISSIONAIS QUALIFICADOS

Especialistas certificados na **MadeiraMadeira Serviços**.



### FERRAMENTAS PROFISSIONAIS

que **protegem** seus móveis.



### AGENDAMENTO EM 24 HORAS

escolha a data e o turno **ideais para** você.



### GARANTIA DE 3 MESES

de cobertura **completa**.

**Mais de 1 MILHÃO DE MONTAGENS**  
★ com avaliação **4.7** ★

#### Mariana S., São Paulo

"Chegaram no horário e montaram tudo rapidamente. Serviço incrível!"



#### Carlos R., Belo Horizonte

"Tentei montar sozinho e foi um desastre. Com a **MadeiraMadeira Serviços** ficou perfeito."



#### Ana P., Rio de Janeiro

"Agendamento ágil e **montagem pontual e perfeita**. Recomendo demais!"



**Agende agora pelo QR Code**

Madeira**Madeira** Serviços · Atendimento em todo o Brasil



Escaneie o QRCode