

CRISTALEIRA 4P COZINHA JOY

Bem-vindo

A Serpil traz até você soluções práticas de design com manuais de montagem e instalação detalhados para possibilitar o pleno aproveitamento do potencial dos produtos.

Para assegurar a garantia, é recomendada a prévia conferência de partes e componentes, bem como a leitura dos passos e suas ilustrações.

Preservar este documento é essencial para a adequada manutenção de seu móvel, o que engloba os possíveis ciclos de montagem e desmontagem.

Em caso de dúvidas, contate a Serpil que atende pelo fone 49.3366.6300 de Segunda a Sexta, das 7:30 às 11:45 e 13:30 a 18:00.

Recomendações

Os parafusos devem ser apertados periodicamente.

Evitar batidas e o contato com objetos cortantes.

Observar as cargas máximas suportáveis, quando houver, conforme o desenho esquemático no final do documento.

Partes do produto protegidas da incidência de luz estão sujeitas a alterações de tonalidade diferentemente das expostas. Somente o uso freqüente pode amenizar esta ocorrência.

Algumas pinturas novas, embora atóxicas, podem apresentar odores. Para amenizá-los, mantenha o móvel em local arejado por aproximadamente três dias.

Manutenção e Limpeza









Pano levemente umedecido com água, seguido de pano seco.

*Nunca utilizar produtos químicos ou abrasivos.

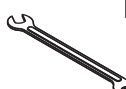
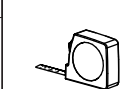

Pessoas necessárias para montar este produto

Abaixo sinalizadas, as ferramentas não fornecidas mas necessárias para a montagem do produto.

 Martelo Borracha	 Martelo	 Chave Phillips	 Chave Fenda	 Chave Phillips Pequena
 Furadeira com Broca de 5mm	 Chave de Boca de xmm	 Trena	 Nível	 Escada

PARTES DO PRODUTO		
ITEM	QTDE	NOME DA PEÇA
1	1	LATERAL DIREITA SUPERIOR
2	1	LATERAL ESQUERDA SUPERIOR
3	2	PRATELEIRA SUPERIOR
4	2	TRAVESSA SUPERIOR
5	1	TAMPO CRISTALEIRA 4P
6	1	TAMPO INTERMEDIARIO CRISTALEIRA 4P
7	1	LATERAL DIREITA INFERIOR
8	1	LATERAL ESQUERDA INFERIOR
9	1	BASE CRISTALEIRA 4P
10	4	PÉ
11	1	PRATELEIRA
12	2	FUNDO TOTAL INFERIOR
13	2	FUNDO TOTAL SUPERIOR
14	1	FUNDO TOTAL SUPERIOR CENTRAL
15	2	PORTA INFERIOR
16	2	PORTA MONTADA
17	6	VIDROS DAS PORTAS

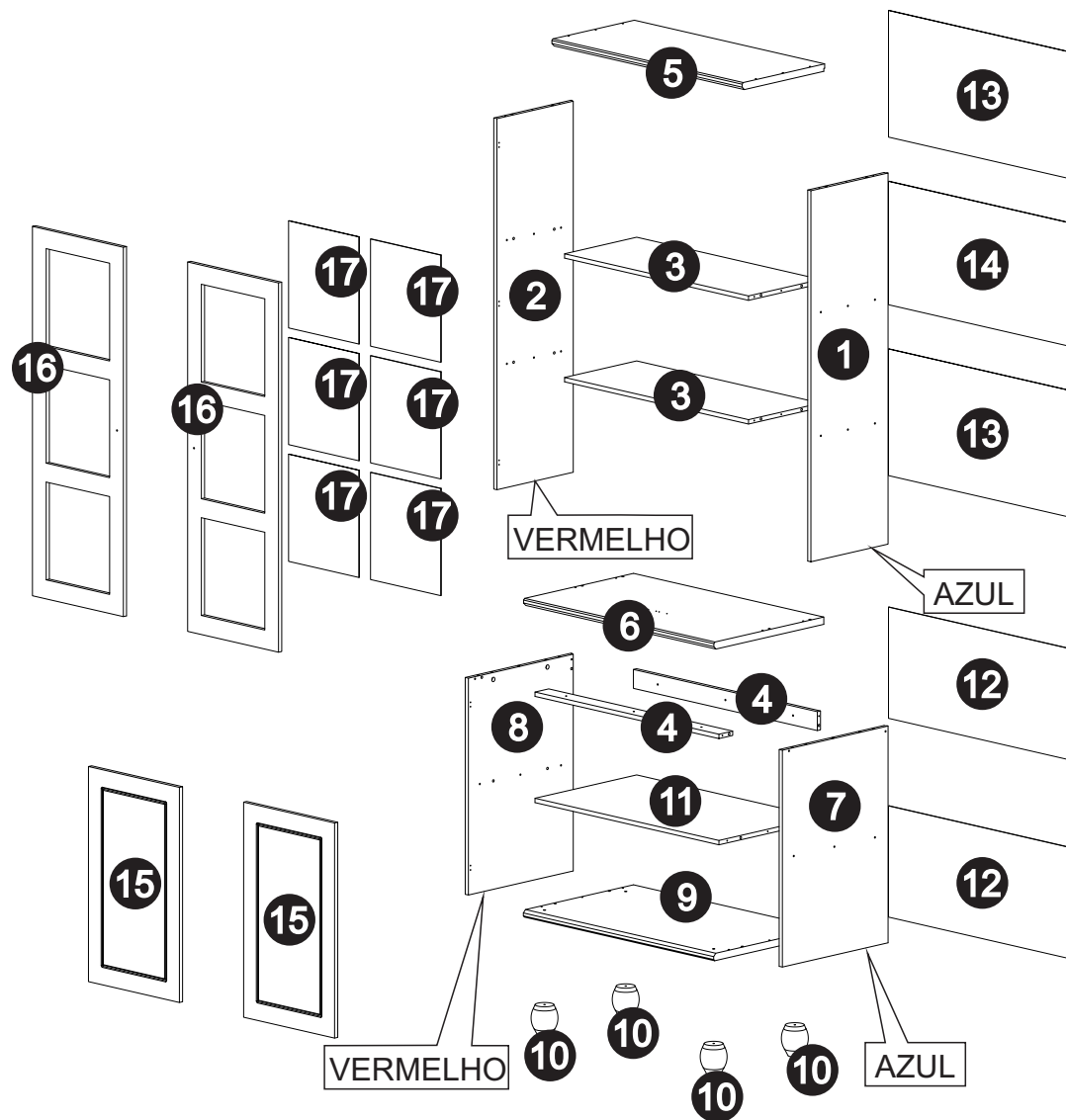

COMPONENTES



A- Cavilha 8x30 (34x)
Cod 323

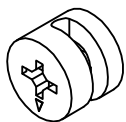

B- Tambor MiniFix 15x11,9 ou
14,7x11 - 13332 (4x) Cod 2900

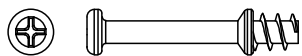

C- Haste Mini-Fix Simles
ZB BC (4x) Cod 2743

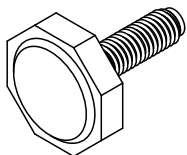

D- Sapata Reguladora 1/4"
(4x)

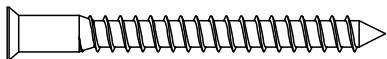

E- Parafuso Allen Soberbinho ZB
5,0x50mm Cab. 7mm (38x) Cod 2828

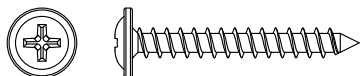

F- Parafuso FL PHS ZB
3,5x30mm (3x)

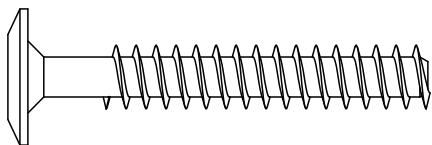

G- Parafuso Allen ZB 7,0X70mm
Cab.13mm (4x) Cod 2821



H- Parafuso CH PHS ZB
3,5X14mm (54x)



I- Parafuso FL PHS ZB
3,5x14mm (12x) Cod 2844

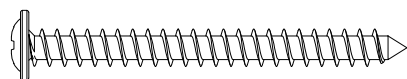

J- Parafuso FL PHS ZB 5,0x50mm
(1x) Cod 585

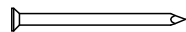

K- Prego 10x10 (66x)
Cod 375



L- Parafuso MQ FL M4X22
(4x) Cod 10147

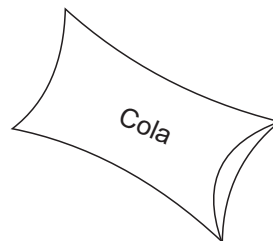

M- Sache Cola (1x)
Cod 382 (sem escala)

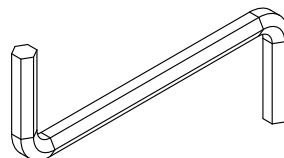

N- Chave Allen 3mm
(1x) Cod 2926

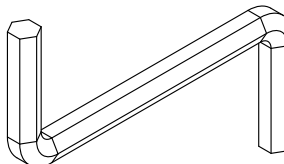

O- Chave Allen 4mm
(1x) Cod 2927

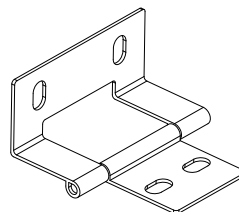

P-Dobradiça JOY
(10x)

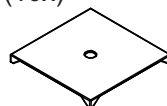

Q- Chapinha Fixa Fundo
Roupeiro ZB COD0804001
(24x) COD 2736

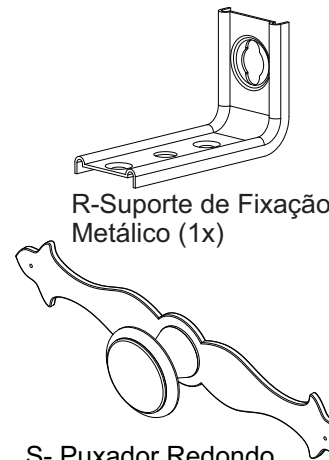

R-Suporte de Fixação
Metálico (1x)

S- Puxador Redondo
FRI 220 C/ Espelho Grande
OV (2x) Cod 45250

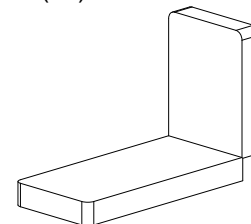

T-Suporte de Fixação
Metálico (1x)

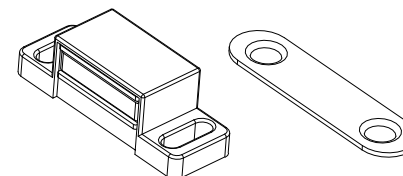

U- Fecho Magnético (SOPRANO)
(6x) Cod 333

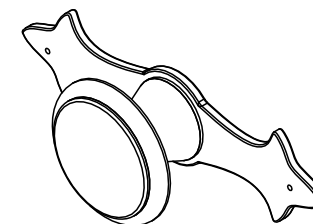

V- Puxador Redondo FRI 220
C/espelho pequeno OV (2x)
Cod 45251



W- Prego Latonado 1,5x15mm
(8x) Cod 46127

KIT FIXAÇÃO DE VIDRO



X- Parafuso CH PHS ZB
3,0x12mm (60x) Cod 532

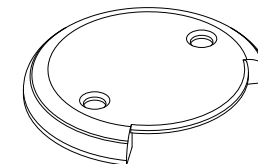

Y- Fixador de Vidro Canto
08.03.075 (R) Branco (24x)
Cod 48786

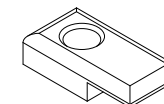

Z- Fixador Vidro Central 08.
03.030 (R) Branco (reto) (12x)
Cod 48784

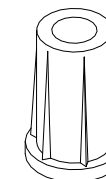

AA- Bucha Sapata 1/4 PT
OC:2731574 (4x) Cod 41292

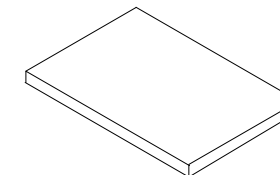

AB- Espaçador 55x55x3 mm
(2X) Cod 41749

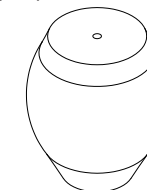

AC- Pé JOY NOGUEIRA
(4x) Cod 45587

Utilizar a régua abaixo para medir os componentes.

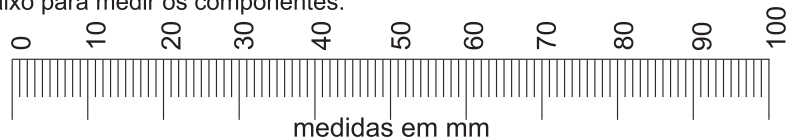

medidas em mm

Pré-montagem

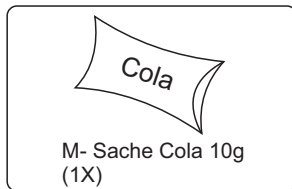
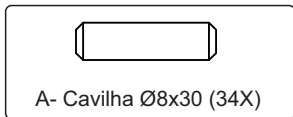
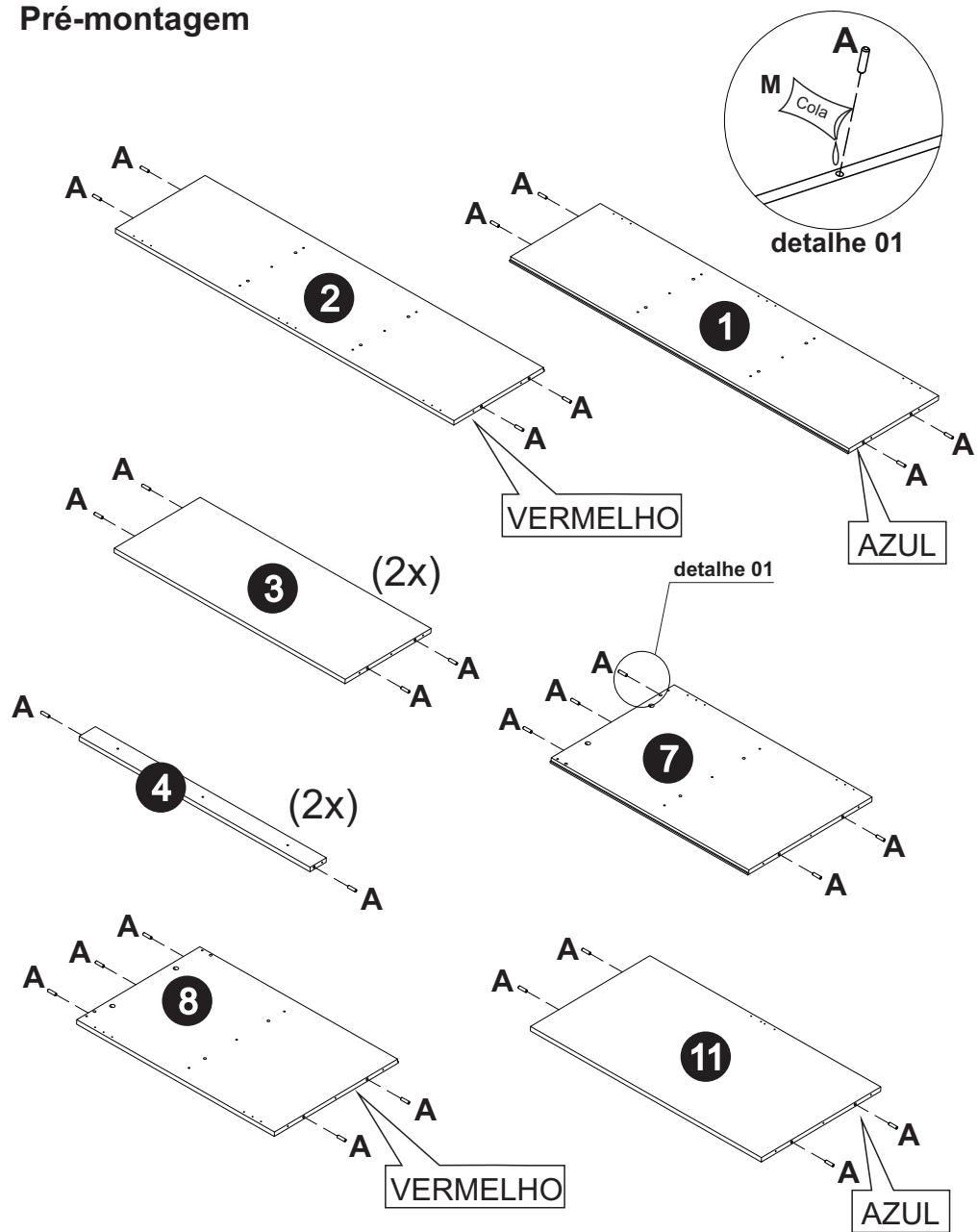

Passo 01

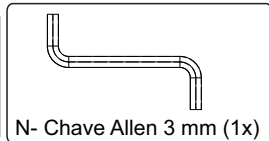
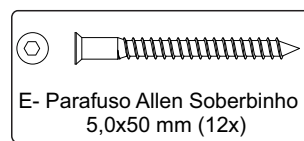
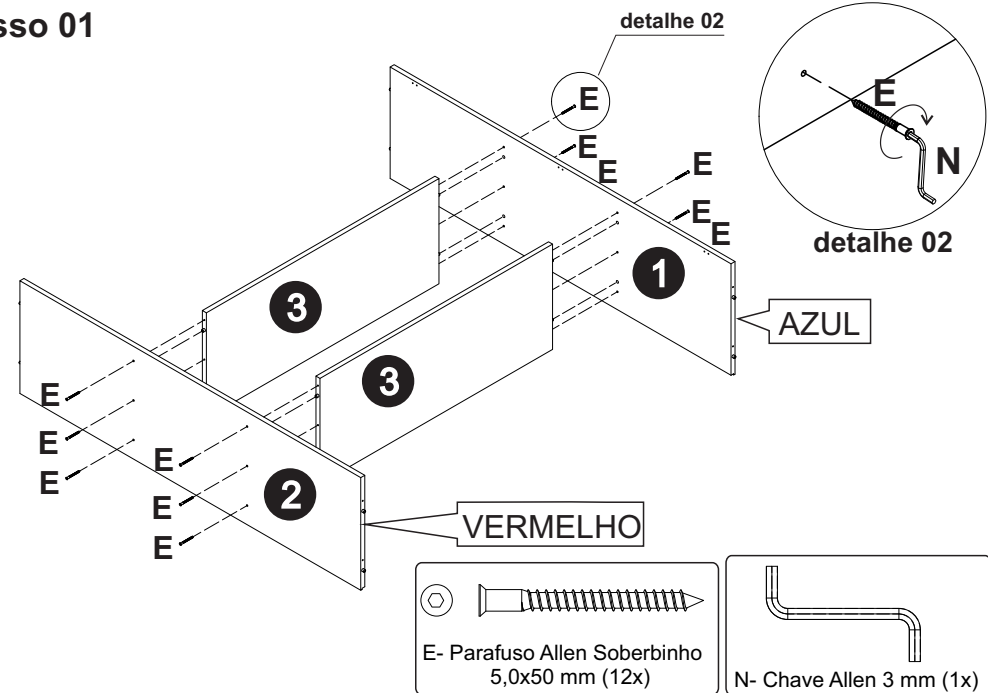

Passo 02

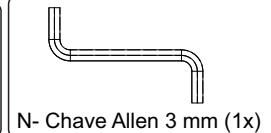
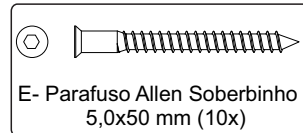
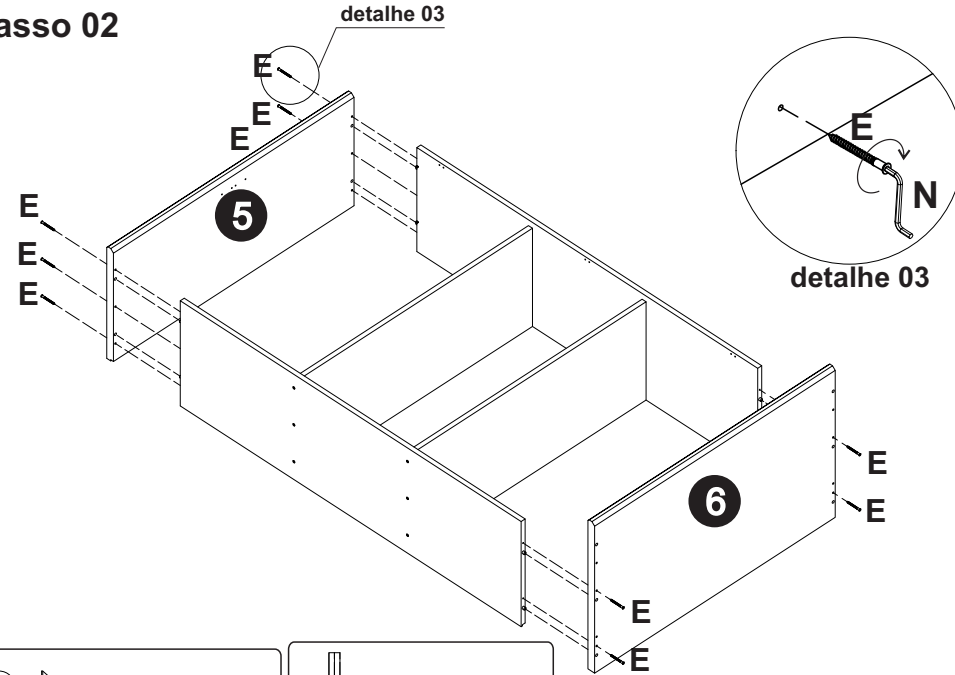

Passo 03

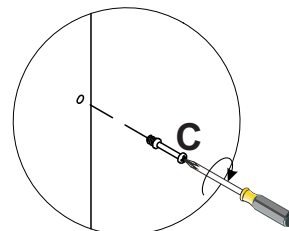
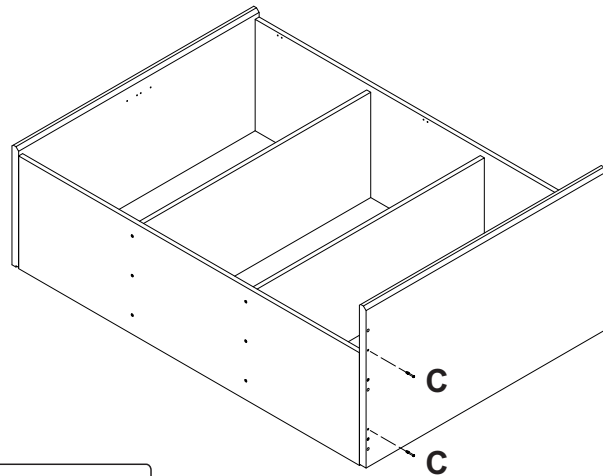

detalhe 04

detalhe 04

C

C

C

C

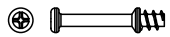

C- Haste Mini-Fix (4x)

Passo 05

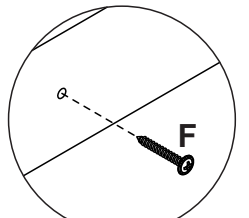
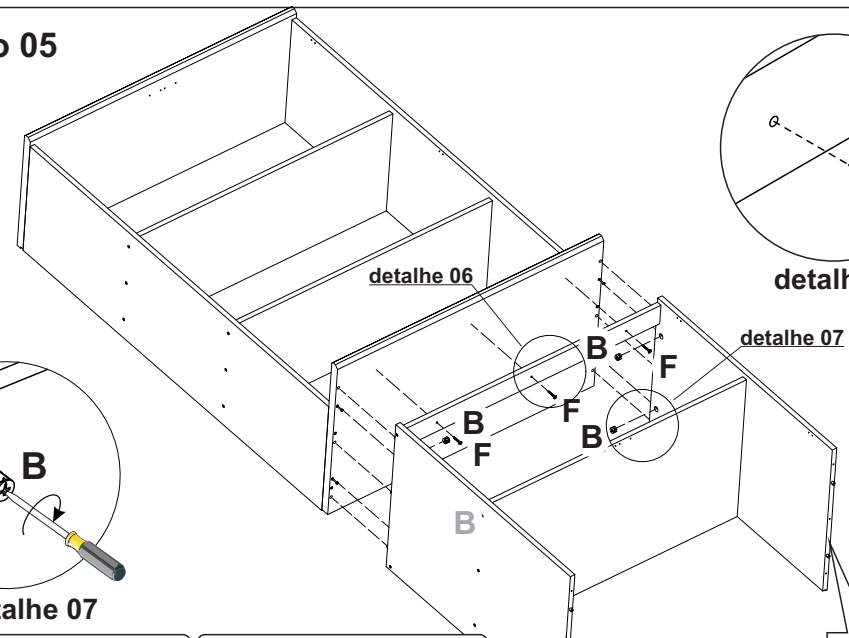

detalhe 06

detalhe 06

detalhe 07

B

F

B

F

B

F

B

F

B

F

B

F

B

F

B

F

B

F

B

F

B

F

AZUL

VERMELHO

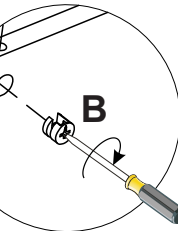

detalhe 07



B- Tambor Mini-Fix (4x)

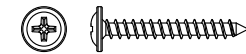

F- Parafuso FL PHS ZB 3,5x30mm (3x)

Passo 04

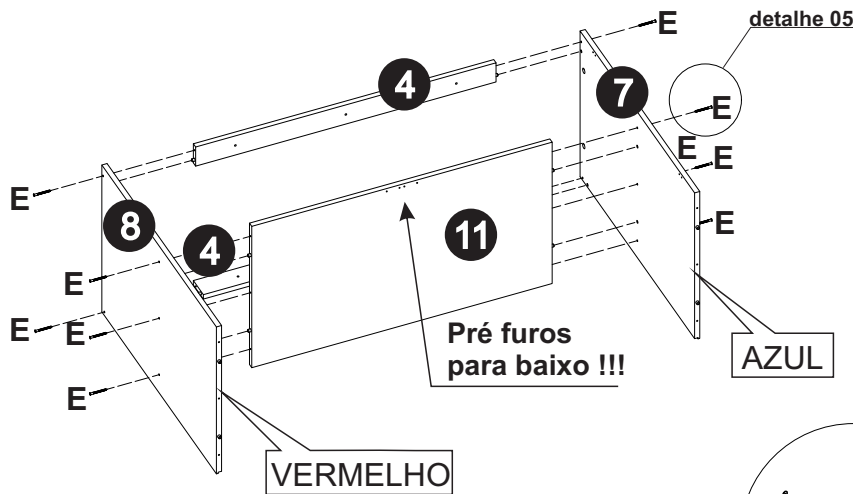

detalhe 05

E

E

E

E

E

E

E

E

E

E

E

Pré furos para baixo !!!

AZUL

VERMELHO

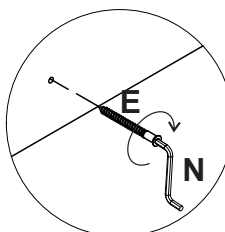

detalhe 05

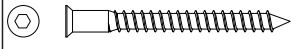

E- Parafuso Allen Soberbinho 5,0x50 mm (10x)



N- Chave Allen 3 mm (1x)

Passo 06

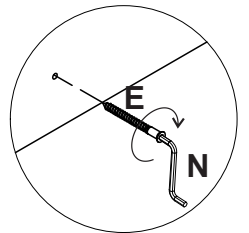
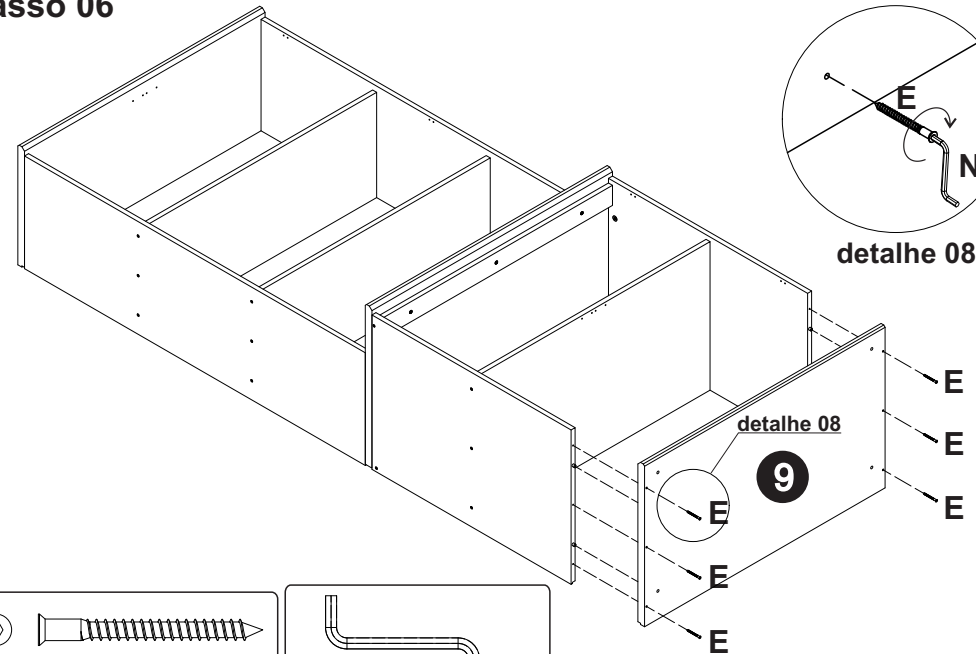

detalhe 08

E

E

E

detalhe 08

E

E

E

E

E

E

E

E

E

E

E

E

E

E

E

E

E

E

E

E

E

E

E

E

E

E

E

E

E

E

E

E

E

E

E

E

E

E

E

E

E

E

E

E

E

E

E

E

E

E

E

E

E

E

E

E

E

E

E

E

E

E

E

E

E

E

E

E

E

E

E

E

E

E

E

E

E

E

E

E

E

E

E

E

E

E

E

E

E

E

E

E

E

E

E

E

E

E

E

E

E

E

E

E

E

E

E

E

E

E

E

E

E

E

E

E

E

E

E

E

E

E

E

E

E

E

E

E

E

E

E

E

E

E

E

E

E

E

E

E

E

E

E

E

E

E

E

E

E

E

E

E

E

E

E

E

E

E

E

E

E

E

E

E

E

E

E

E

E

E

E

E

E

E

E

E

E

E

E

E

E

E

E

E

E

E

E

E

E

E

E

E

E

E

E

E

E

E

E

E

E

E

E

E

E

E

E

E

E

E

E

E

E

E

E

E

E

E

E

E

E

E

E

E

E

E

E

E

Passo 07

Após o produto montado, faça a regulação da Sapata "D" conforme nivelamento do piso.

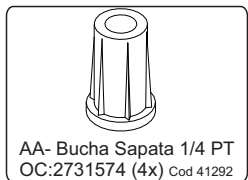
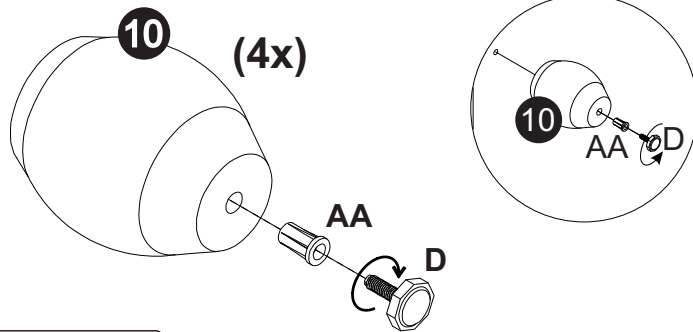

Passo 08

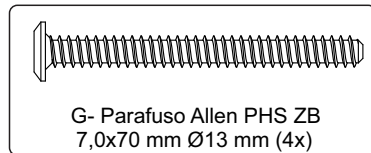
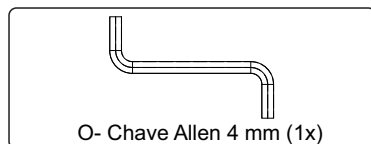
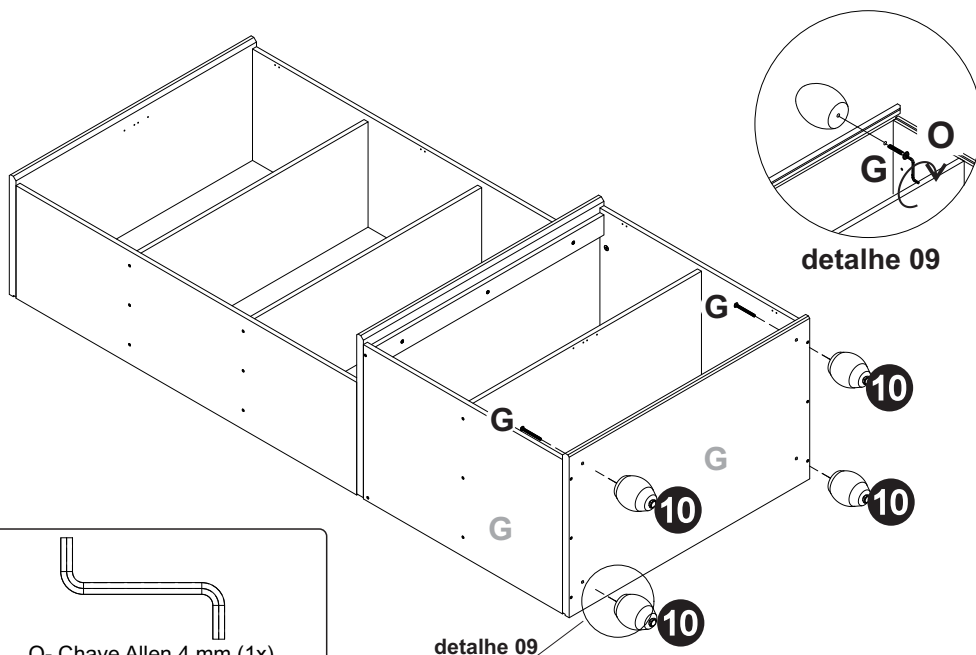

Passo 09

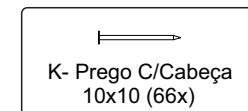
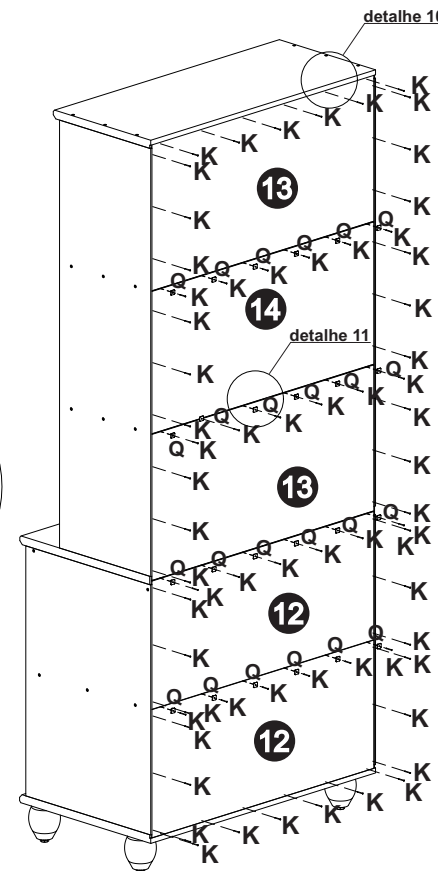
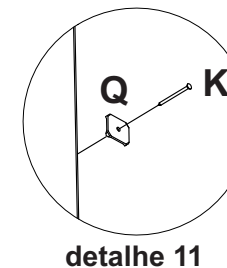
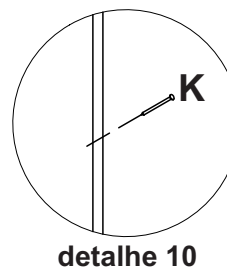

Passo 10

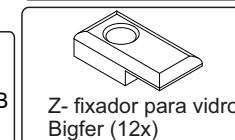
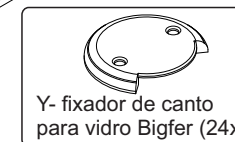
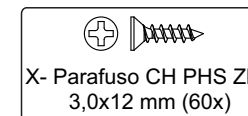
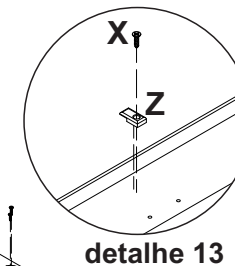
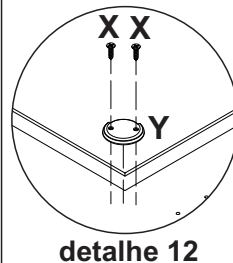
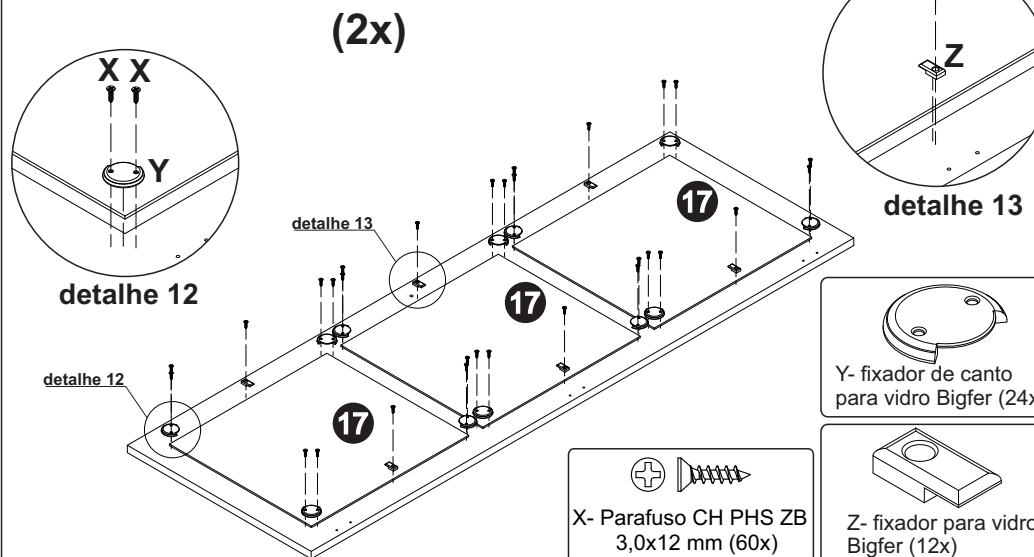

Passo 14

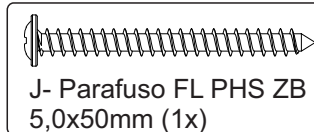
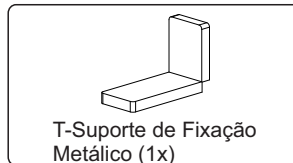
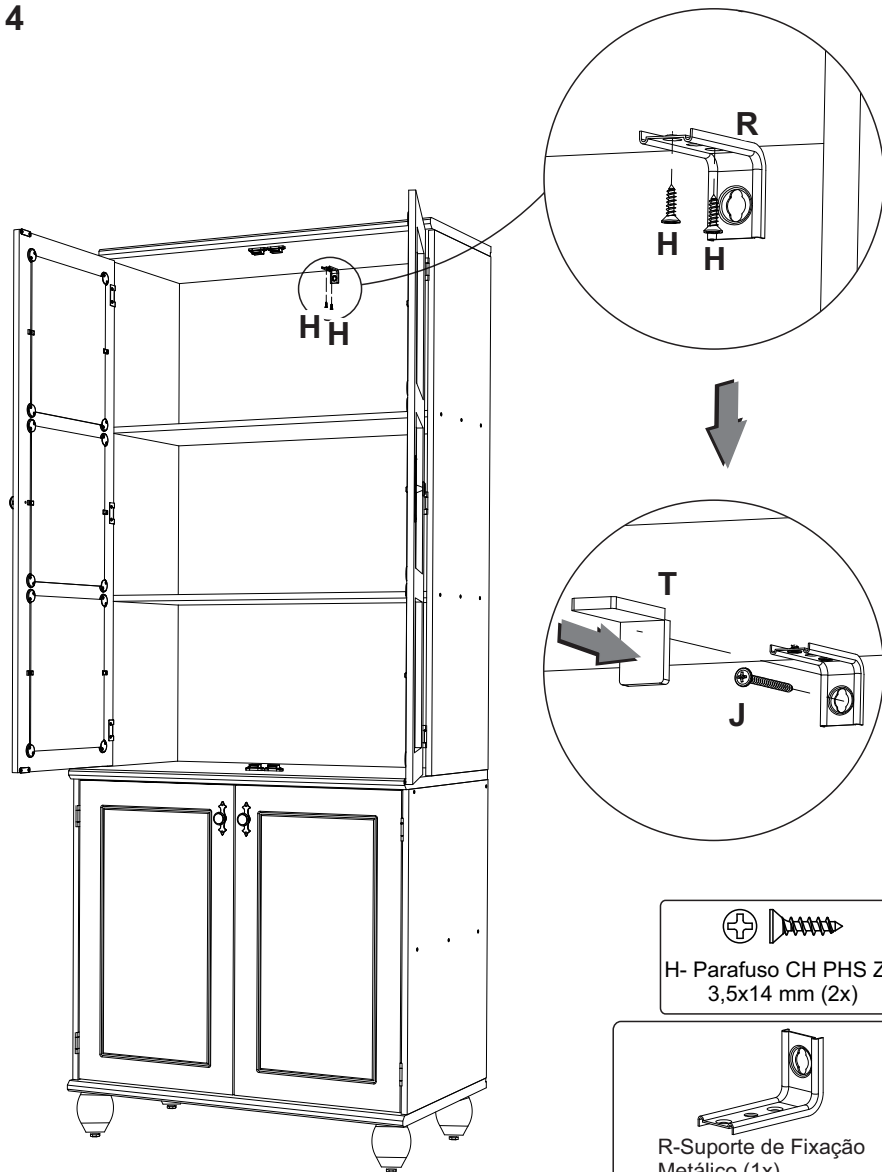

SERPIL
www.serpil.com.br

Garantia Serpil Móveis Ltda

A Serpil Móveis Ltda, denominada Serpil, tem uma preocupação enorme com a satisfação de seus clientes, com a qualidade de seus produtos. Para tanto, apresenta o Certificado de Garantia.

Para que os produtos Serpil estejam assegurados pela garantia conferida por este certificado, o consumidor / cliente deverá adotar os seguintes critérios e cuidados:

1. Uso adequado e normal dos produtos Serpil, evitando maus cuidados, exposição excessiva ao sol, calor e umidade, pois podem causar alteração na cor original dos móveis.
2. Deverá ser observado o adequado cuidado com o deslocamento dos móveis, bem como com manutenção e limpeza, não podendo ser utilizados produtos de limpeza não recomendados ou abrasivos.
3. Em caso de transferência do produto para locais diversos, esta só poderá ocorrer através de profissionais especializados, pois avarias no manuseio ao transporte, não estão contemplados na garantia.
4. O desgaste normal do tempo decorrente do uso e a existência de agentes externos capazes de influenciar em sua conservação, importam na extinção da garantia.
5. A garantia aqui conferida limita-se ao móvel, não se ampliando aos produtos a ele agregados, como vidros, ferragens, aramados e acessórios que não sejam de fabricação da Serpil Móveis.

OS PRAZOS DE GARANTIA

1. Será de Noventa (90) dias o prazo para defeitos aparentes e de fácil constatação;
2. Será de Seis (6) meses a garantia do Móvel por defeitos de fabricação, este em condições normais de uso e as demais condições do presente certificado, contados da data de emissão da nota fiscal.

DA EXTENSÃO DE GARANTIA

A garantia aqui conferida compreende o reparo ou substituição das peças com defeito de fabricação, contanto que constatados e certificados por lojistas que mantenham relações de compra e venda mercantil com a Serpil. Não está coberta pela garantia a quebra do móvel em função do excesso de peso. Para tanto observar no manual de montagem os pesos e as distribuições indicados.

Móveis não mais fabricados pela Serpil, não estão cobertos pela garantia, conforme Código de Defesa do Consumidor, artigo 32.

INSTRUÇÕES DE LIMPEZA, MONTAGEM E CONSERVAÇÃO

1. Para maior durabilidade, recomendamos que a limpeza dos móveis Serpil seja efetuada apenas com pano levemente umedecido em sabão neutro e flanela seca, não é recomendado nenhum tipo de produto como: lustra móveis, óleos ou polidores.
2. A montagem deverá ser feita obedecendo às instruções do manual de instalação e montagem, que será fornecido ao cliente/consumidor com o produto no momento da entrega. A instalação e montagem por conta do cliente/consumidor torna inaplicável a presente garantia, assim como todo e qualquer recorte ou adaptações realizadas nos móveis.
3. Não serão responsabilidades da Serpil problemas que tenham origem na utilização do produto de forma inadequada ou na exposição do mesmo a intempéries, além da ação de cupins ou outras pragas e ainda no armazenamento do móvel em locais impróprios e não detetizados periodicamente.

OBSERVAÇÕES FINAIS

A presente garantia deverá ser exercida nos prazos aqui indicados, mediante apresentação do presente certificado e Nota Fiscal.

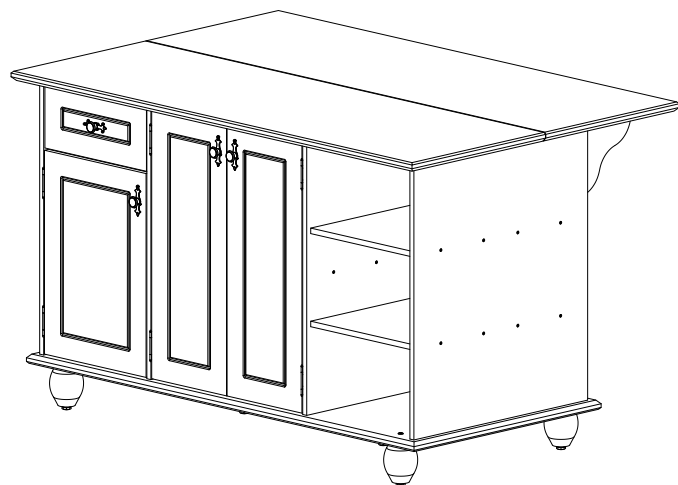

ILHA
COZINHA JOY

Bem-vindo

A Serpil traz até você soluções práticas de design com manuais de montagem e instalação detalhados para possibilitar o pleno aproveitamento do potencial dos produtos.

Para assegurar a garantia, é recomendada a prévia conferência de partes e componentes, bem como a leitura dos passos e suas ilustrações.

Preservar este documento é essencial para a adequada manutenção de seu móvel, o que engloba os possíveis ciclos de montagem e desmontagem.

Em caso de dúvidas, contate a Serpil que atende pelo fone 49.3366.6300 de Segunda a Sexta, das 7:30 às 11:45 e 13:30 a 18:00.

Recomendações

Os parafusos devem ser apertados periodicamente.

Evitar batidas e o contato com objetos cortantes.

Observar as cargas máximas suportáveis, quando houver, conforme o desenho esquemático no final do documento.

Partes do produto protegidas da incidência de luz estão sujeitas a alterações de tonalidade diferentemente das expostas. Somente o uso freqüente pode amenizar esta ocorrência.

Algumas pinturas novas, embora atóxicas, podem apresentar odores. Para amenizá-los, mantenha o móvel em local arejado por aproximadamente três dias.







Manutenção e Limpeza

Pano levemente umedecido com água, seguido de pano seco.

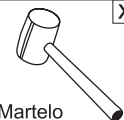
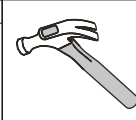
*Nunca utilizar produtos químicos ou abrasivos.

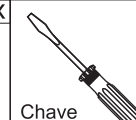
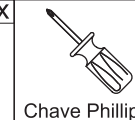
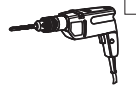
Pessoas necessárias para montar este produto

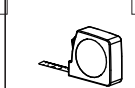
Abaixo sinalizadas, as ferramentas não fornecidas mas necessárias para a montagem do produto.

 Martelete Borracha	 Martelo	 Chave Phillips	 Chave Fenda	 Chave Phillips Pequena
 Furadeira com Broca de 5mm	 Chave de Boca de xmm	 Trena	 Nível	 Escada

PARTES DO PRODUTO		
ITEM	QTDE	NOME DA PEÇA
1	1	LATERAL DIREITA
2	1	DIVISÓRIA DIREITA
3	1	DIVISÓRIA ESQUERDA
4	1	LATERAL ESQUERDA
5	3	PRATELEIRA MENOR
6	1	PRATELEIRA MAIOR
7	1	FUNDO TOTAL
8	1	BASE DA ILHA
9	3	REFORÇO DO TAMPO
10	6	PÉ
11	1	MONTANTE 1 DO TAMPO DA ILHA
12	1	MONTANTE 2 DO TAMPO DA ILHA
13	2	PORTA CENTRAL
14	1	PORTA LATERAL
15	1	FRENTE DE GAVETA
16	1	LATERAL DIREITA DE GAVETA
17	1	LATERAL ESQUERDA DE GAVETA
18	1	FUNDO DE GAVETA
19	1	TRASEIRO DE GAVETA
20	3	CLEAT

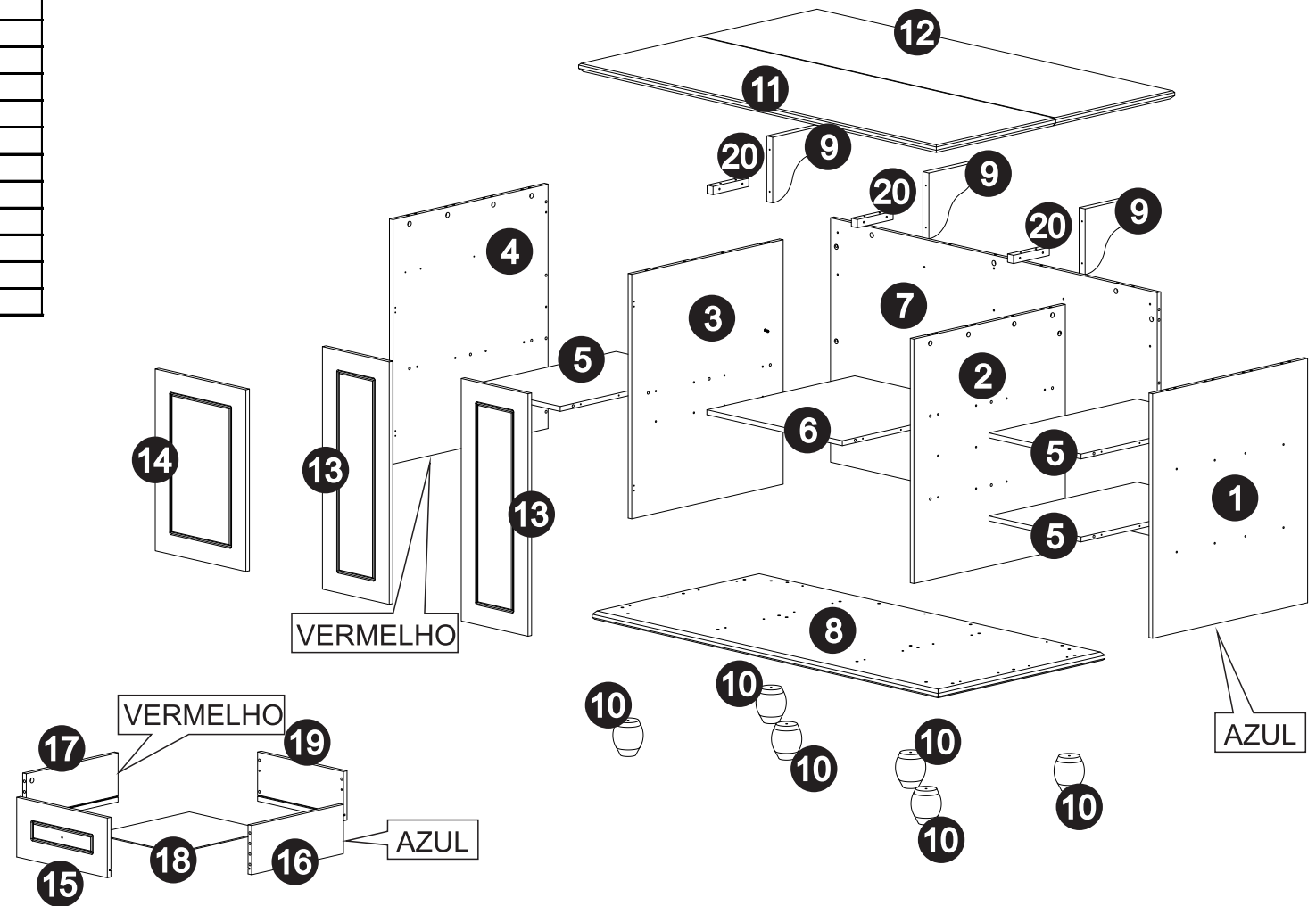

COMPONENTES



A- Cavilha 8x30 (76x)
Cod 323

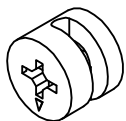

B- Tambor MiniFix 15x11,9 ou
14,7x11 - 13332 (35x) Cod 2900

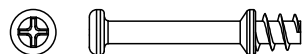

C- Haste Mini-Fix Simles
ZB BC (16x) Cod 2743

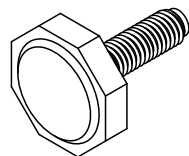

D- Sapata Reguladora 1/4"
(6x)

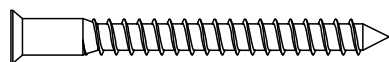

E- Parafuso Allen Soberbinho ZB
5,0x50mm Cab. 7mm (59x) Cod 2828

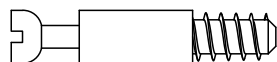

F- Haste Minifix Rosca 16mm ZN BC
(19x) (0909052411) Cod 2742

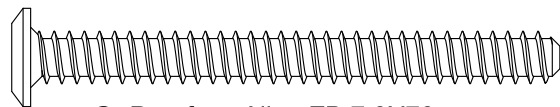

G- Parafuso Allen ZB 7,0x70mm
Cab.13mm (6x) Cod 2821



H- Parafuso CH PHS ZB
3,5x14mm (42x)

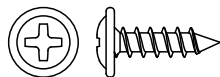

I- Parafuso FL PHS ZB
3,5x14mm (6x) Cod 2844

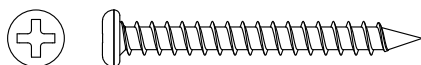

J- Parafuso PN PHS ZB
4,0x40mm (12x)

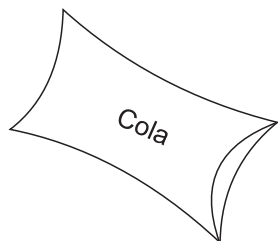

K- Sacle Cola (1x)
Cod 382 (sem escala)



L- Parafuso MQ FL M4x22
(4x) Cod 10147



M- Tampa Tambor Adesivo
Creme Fosco 18mm (4x)

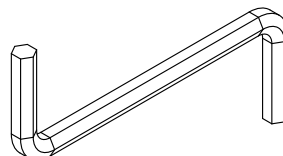

N- Chave Allen 3mm
(1x) Cod 2926

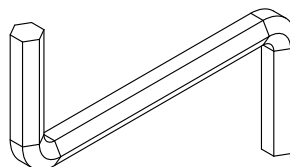

O- Chave Allen 4mm
(1x) Cod 2927

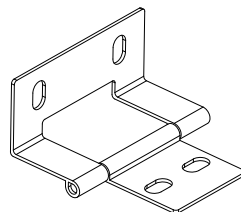

P- Dobradiça JOY
(6x)



Q- Bucha Sapata 1/4 PT
OC:2731574 (6x) Cod 41292

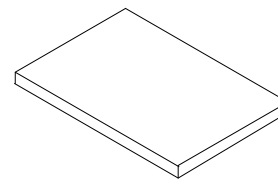

R- Espaçador 55x55x3 mm
(2X) Cod 41749

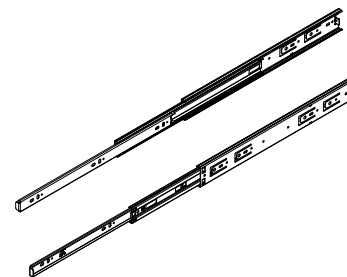

S- Corrediça metal telescópica
400mm (SOPRANO) (1x) COD 2678

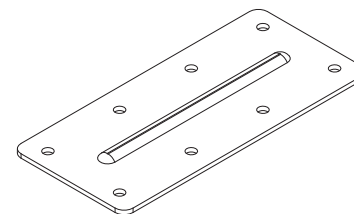

T- Chapinha Junção de Borda
04.04.292 Bigfer (2x) Cod 48649

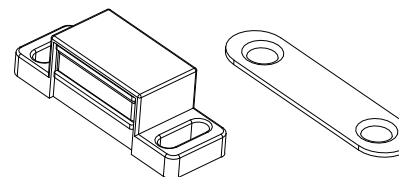

U- Fecho Magnético (SOPRANO)
(3x) Cod 333

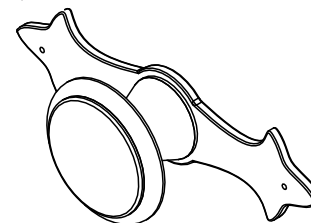

V- Puxador Redondo FRI 220
C/espelho pequeno OV (4x)
Cod 45251



W- Prego Latonado 1,5x15mm
(8x) Cod 46127

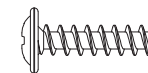

X- Parafuso FL PHS ZB
4,0x16mm (16x) Cod 2842

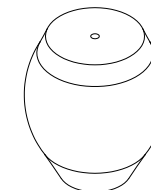

Y- Pé JOY NOGUEIRA
(6x) Cod 45587

Utilizar a régua abaixo para medir os componentes.

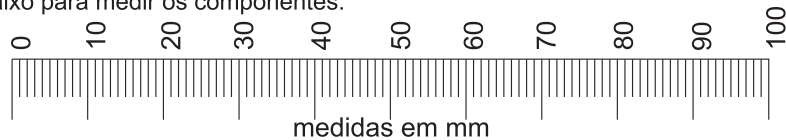

Passo 03

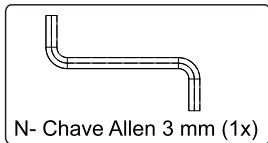
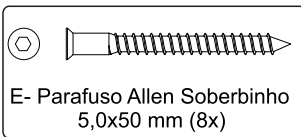
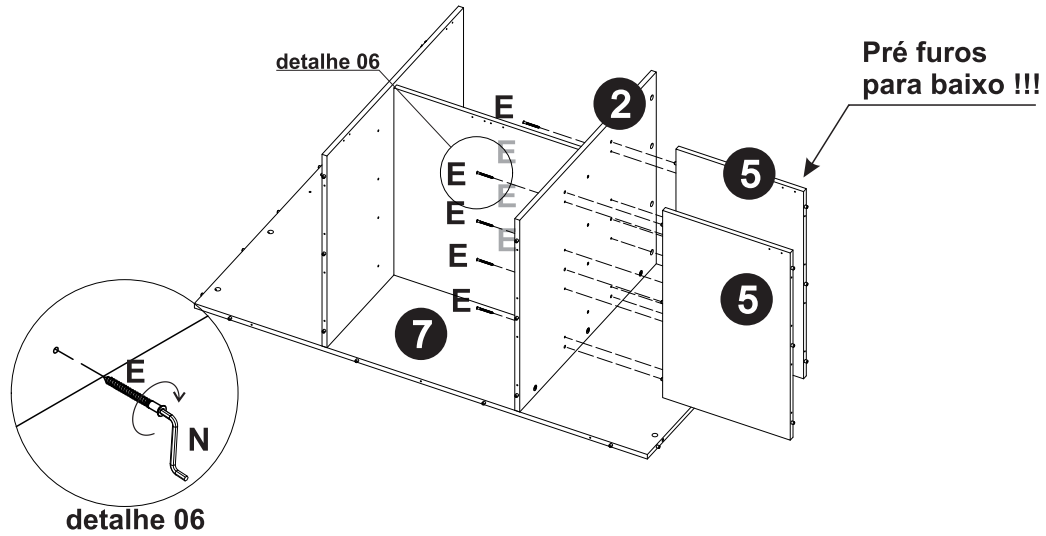

Passo 05

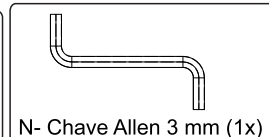
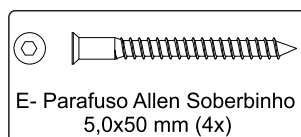
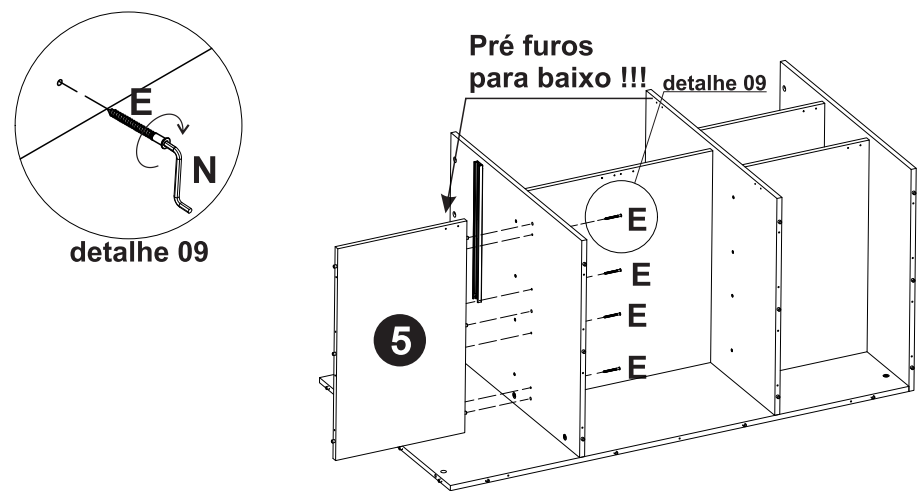

Passo 04

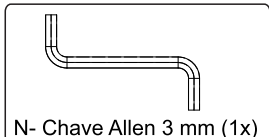
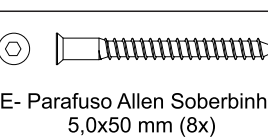
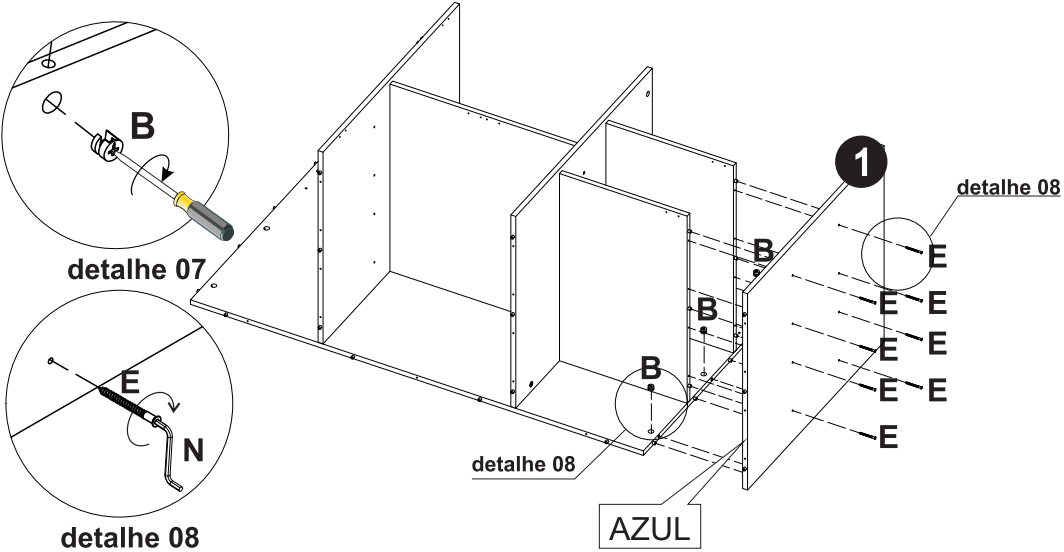

Passo 06

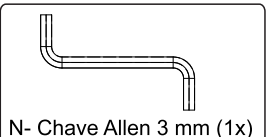
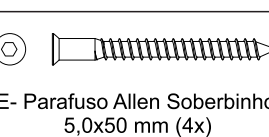
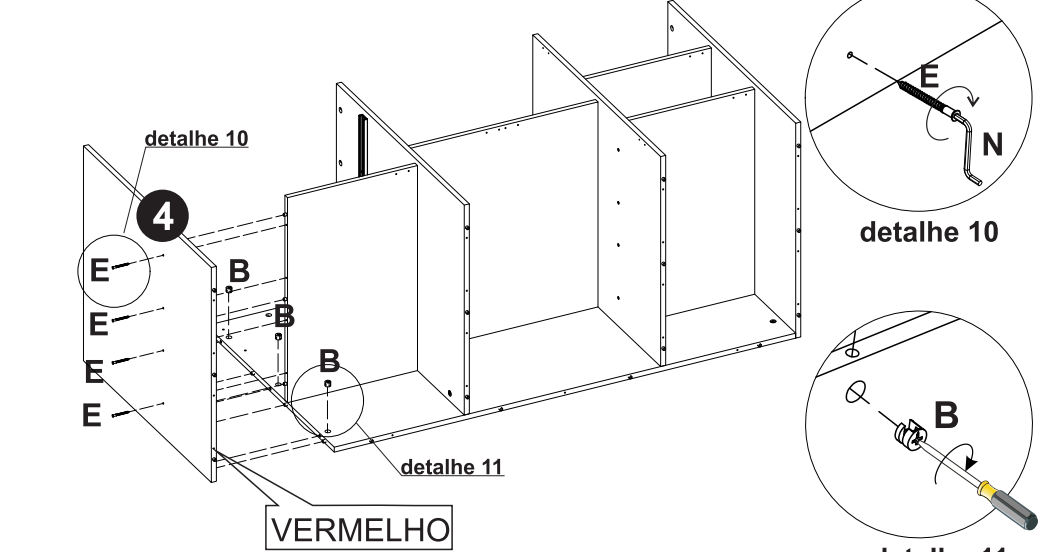

Passo 07

Após o produto montado, faça a regulagem da Sapata "D" conforme nivelamento do piso.

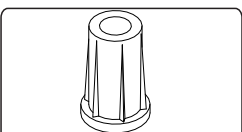
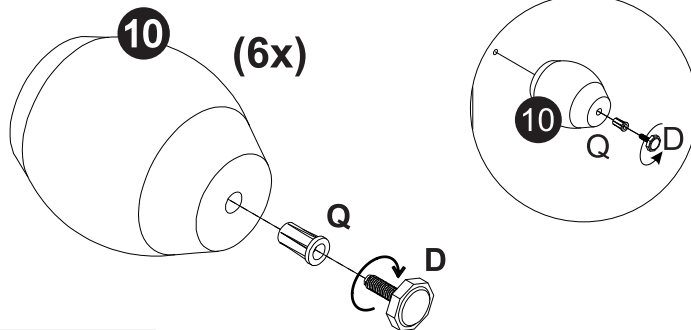

Q- Bucha Sapata 1/4 PT
OC:2731574 (6x) Cod 41292



D- Sapata Reguladora
1/4" (6x)

Passo 08

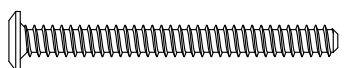
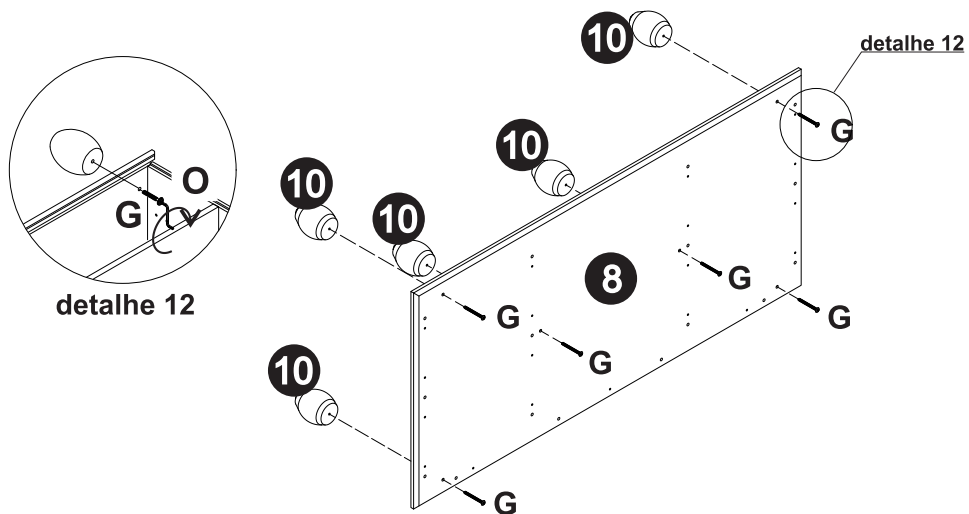

G- Parafuso Allen PHS ZB
7,0x70 mm Ø13 mm (6x)



O- Chave Allen 4 mm (1x)

Passo 09

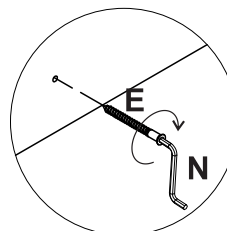

detalhe 13

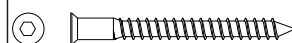
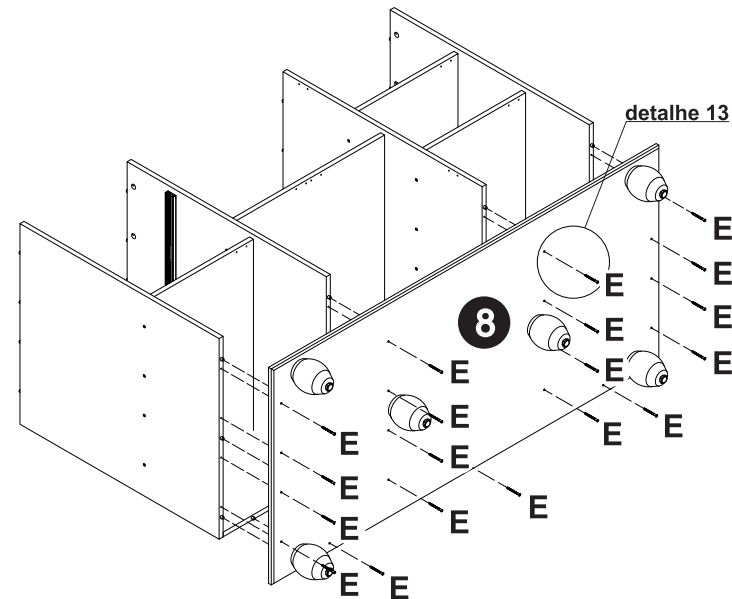

E- Parafuso Allen Soberbinho
5,0x50 mm (19x)

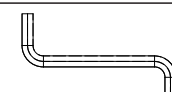

N- Chave Allen 3 mm (1x)

Passo 10

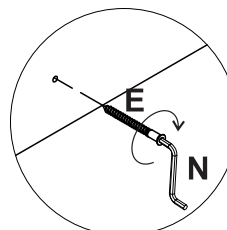

detalhe 14

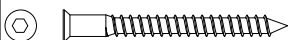
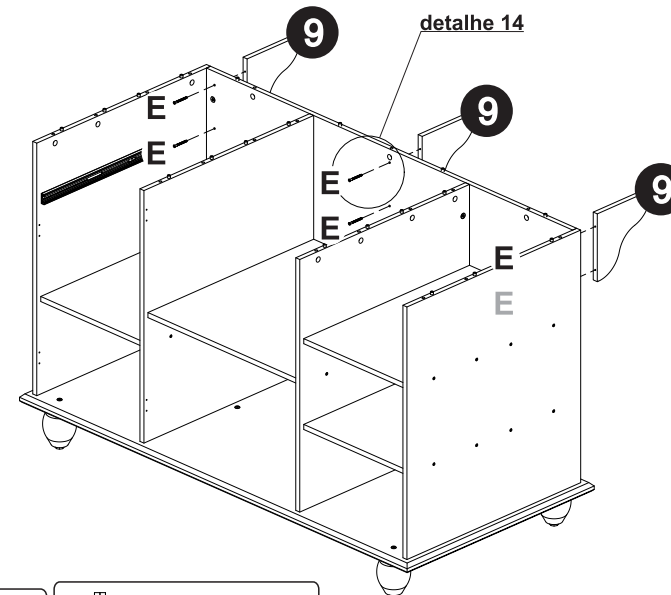

E- Parafuso Allen Soberbinho
5,0x50 mm (6x)

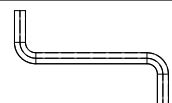

N- Chave Allen 3 mm (1x)

Passo 11

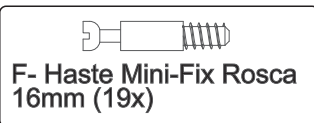
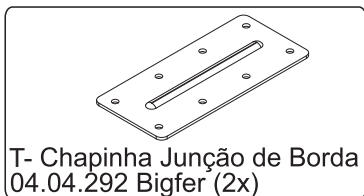
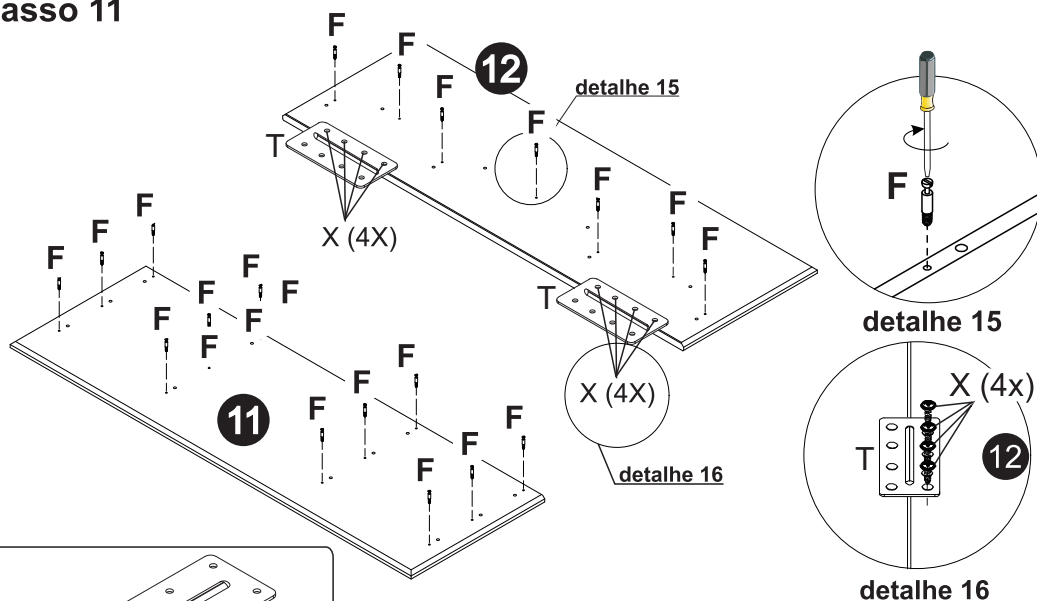

Passo 13

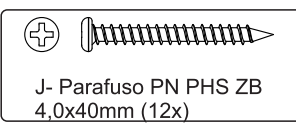
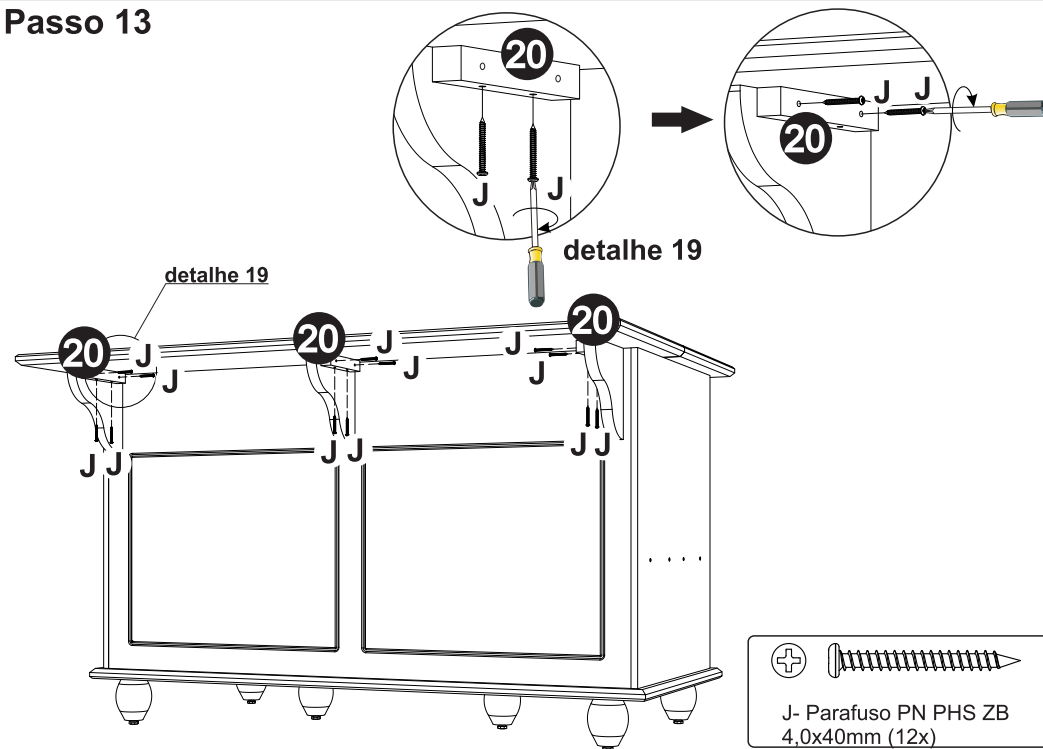

Passo 12

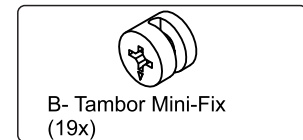
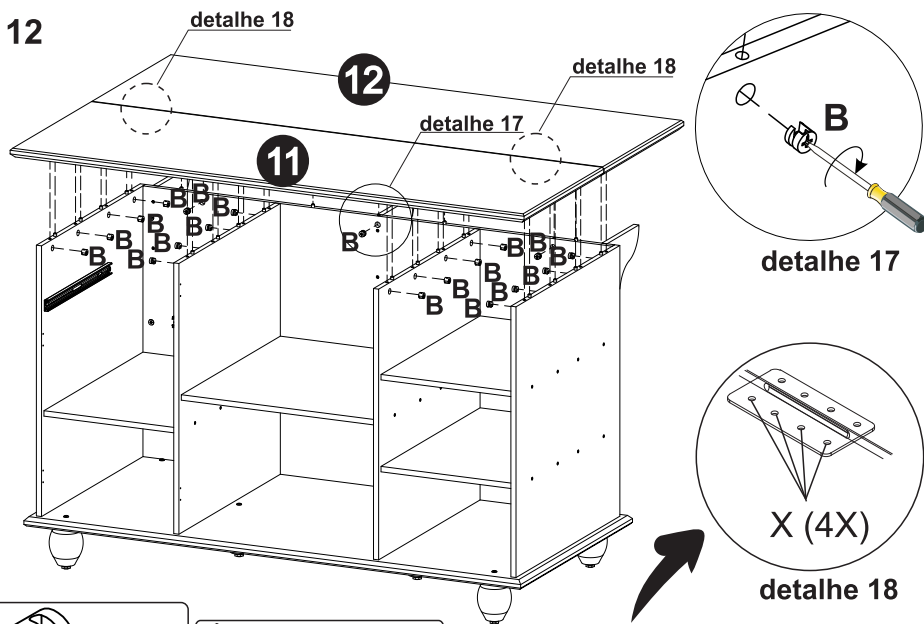

Para finalizar a fixação da chapinha junção (T), deve-se fixar a outra fileira de parafusos no montante do tampo esquerdo (11)

Passo 14

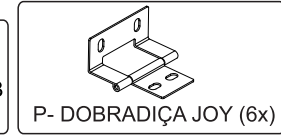
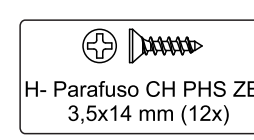
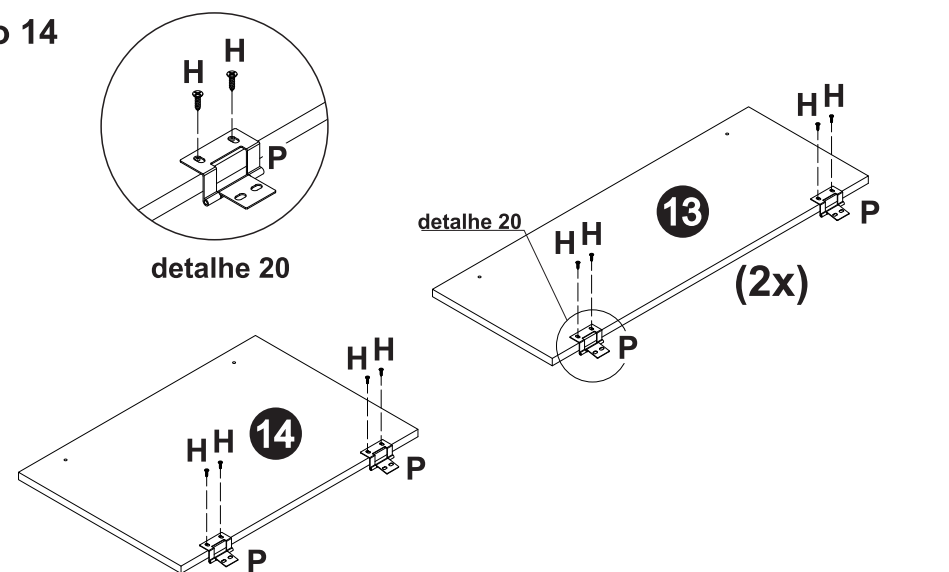

Passo 15

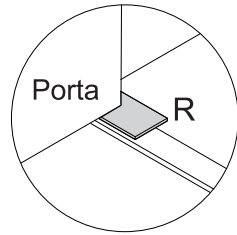

Porta R
detalhe 21

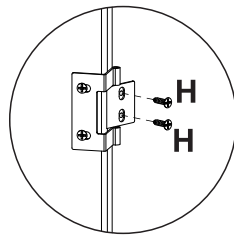

detalhe 22

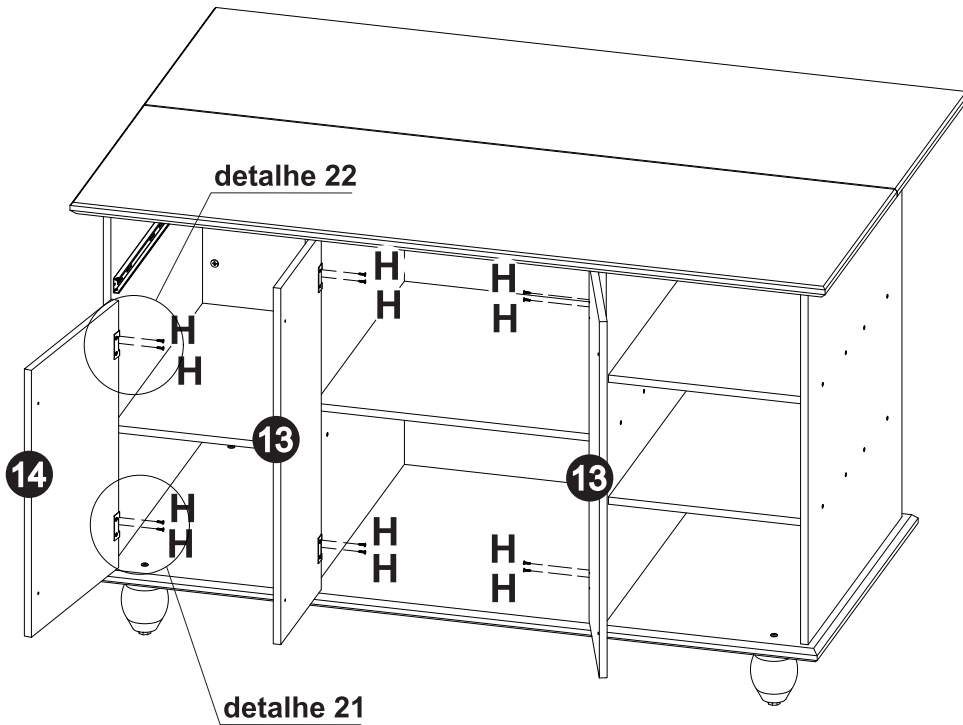

detalhe 22

detalhe 21

Passo 16

Com uma broca de Ø5mm, perfure a porta inferior por completo usando como guia o pré furo na parte superior.

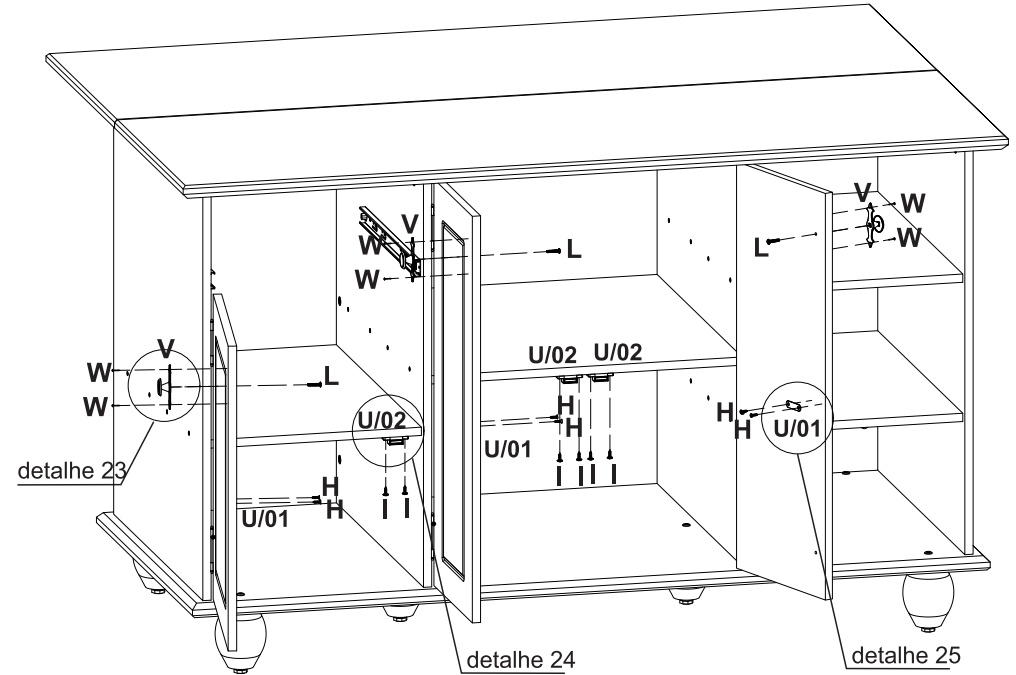
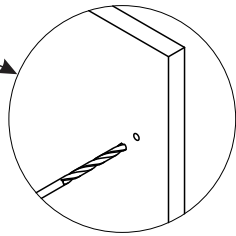

detalhe 23

detalhe 24

detalhe 25

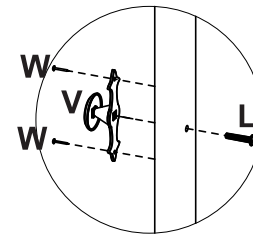

detalhe 23

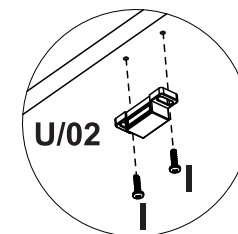

detalhe 24

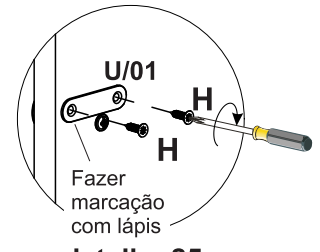

detalhe 25

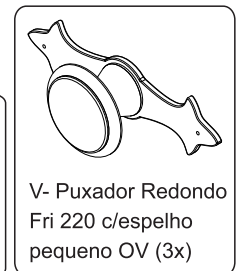
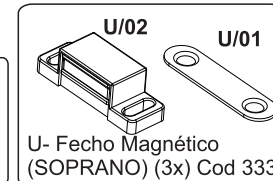
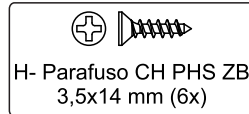
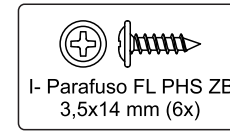
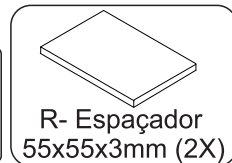
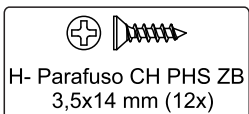

Passo 17

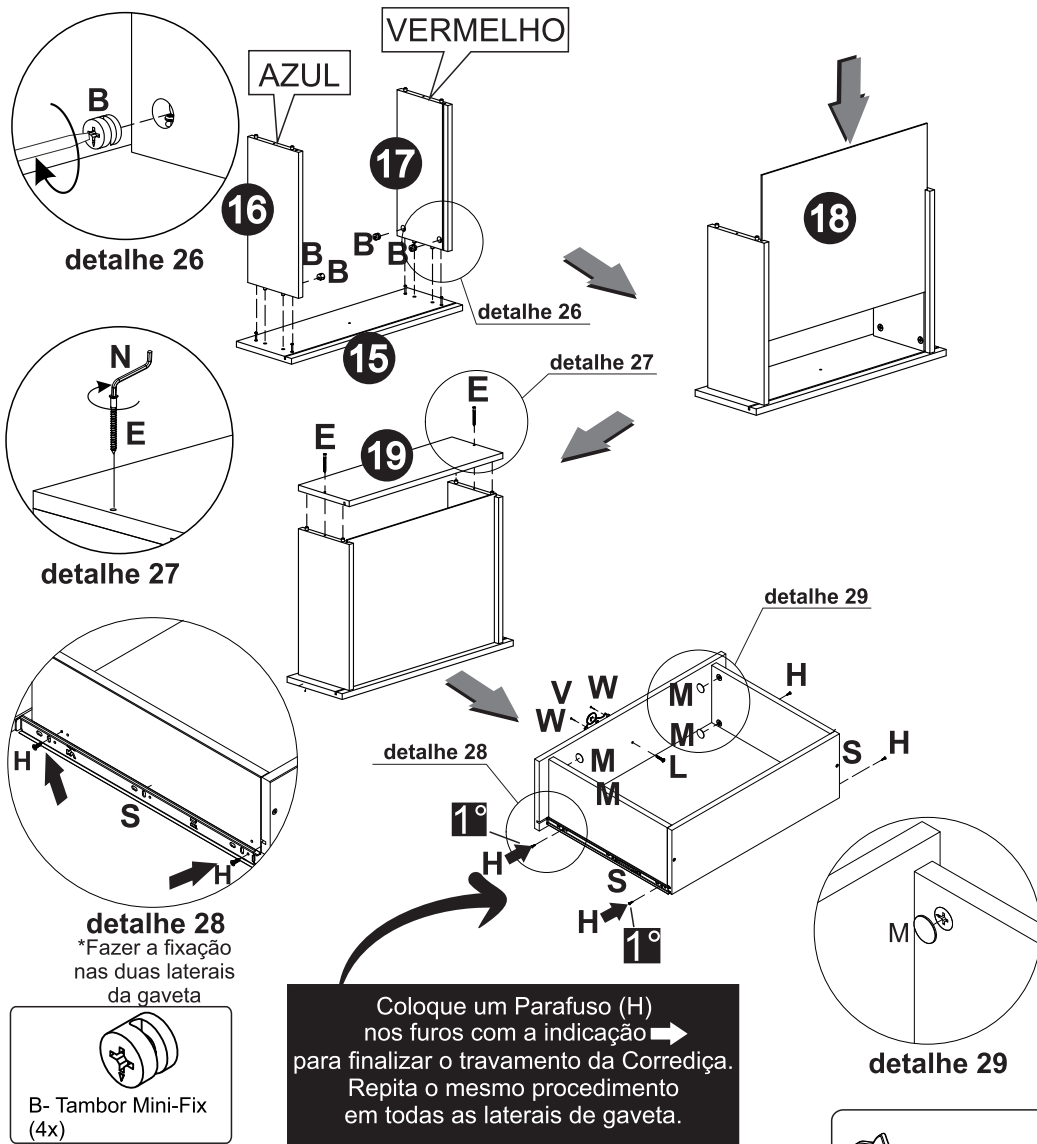

B- Tambor Mini-Fix (4x)

E- Parafuso Allen Soberbinho 5,0x50 mm (2x)

H- Parafuso CH PHS ZB 3,5x14 mm (4x)

L- Parafuso MQ FL M4X22 mm (1x)

V- Puxador Redondo FRI 220 C/espelho pequeno OV (1x) Cod 45251

M- Tampa Tambor Adesivo 18 mm (4x)

N- Chave Allen 3 mm (1x)

S- Corrediça metal telescópica 400mm (SOPRANO) (1x)

W- Pregão Latonado 1,5X15mm (2x)

Passo 18

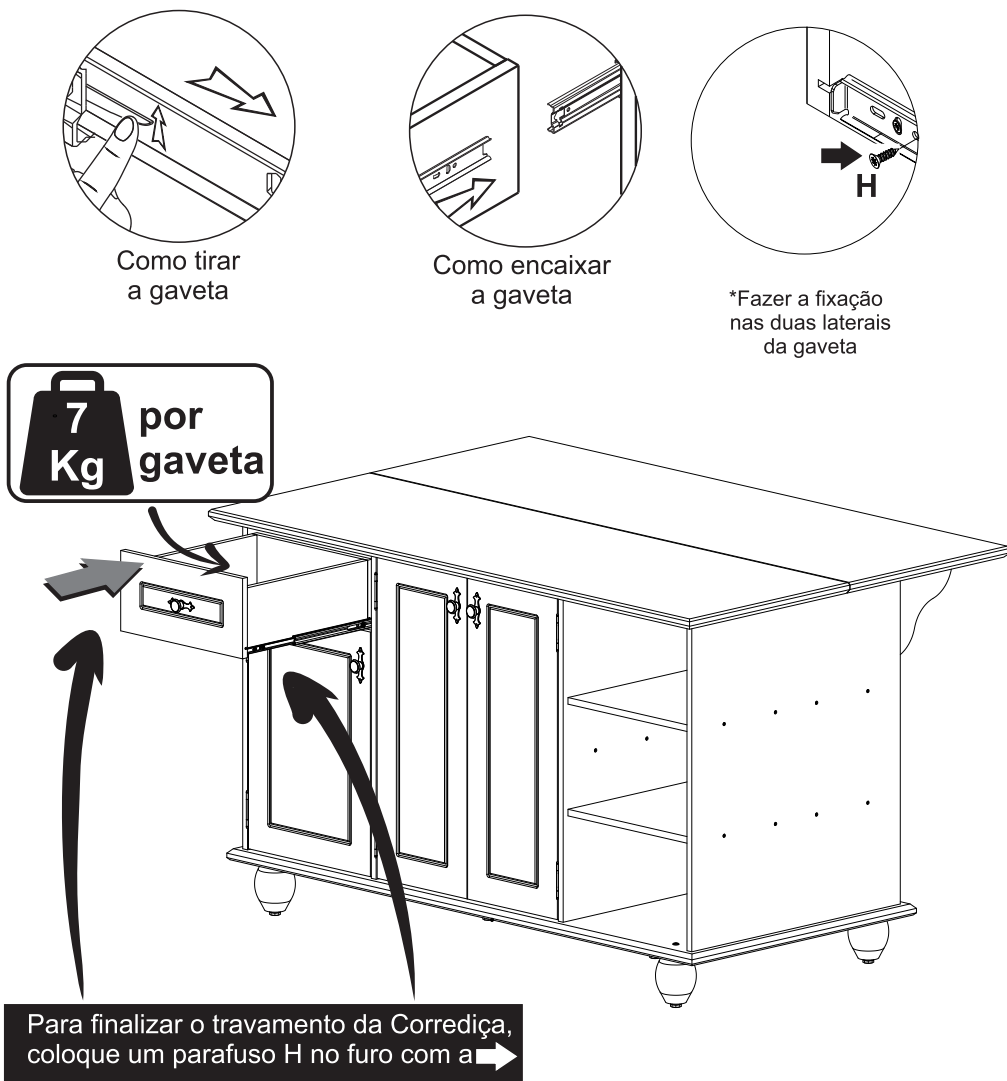

Para finalizar o travamento da Corrediça, coloque um parafuso H no furo com a

H- Parafuso CH PHS ZB 3,5x14 mm (2x)

A Serpil Móveis Ltda, denominada Serpil, tem uma preocupação enorme com a satisfação de seus clientes, com a qualidade de seus produtos. Para tanto, apresenta o Certificado de Garantia.

Para que os produtos Serpil estejam assegurados pela garantia conferida por este certificado, o consumidor / cliente deverá adotar os seguintes critérios e cuidados:

1. Uso adequado e normal dos produtos Serpil, evitando maus cuidados, exposição excessiva ao sol, calor e umidade, pois podem causar alteração na cor original dos móveis.
2. Deverá ser observado o adequado cuidado com o deslocamento dos móveis, bem como com manutenção e limpeza, não podendo ser utilizados produtos de limpeza não recomendados ou abrasivos.
3. Em caso de transferência do produto para locais diversos, esta só poderá ocorrer através de profissionais especializados, pois avarias no manuseio ao transporte, não estão contemplados na garantia.
4. O desgaste normal do tempo decorrente do uso e a existência de agentes externos capazes de influenciar em sua conservação, importam na extinção da garantia.
5. A garantia aqui conferida limita-se ao móvel, não se ampliando aos produtos a ele agregados, como vidros, ferragens, aramados e acessórios que não sejam de fabricação da Serpil Móveis.

OS PRAZOS DE GARANTIA

1. Será de Noventa (90) dias o prazo para defeitos aparentes e de fácil constatação;
2. Será de Seis (6) meses a garantia do Móvel por defeitos de fabricação, este em condições normais de uso e as demais condições do presente certificado, contados da data de emissão da nota fiscal.

DA EXTENSÃO DE GARANTIA

A garantia aqui conferida compreende o reparo ou substituição das peças com defeito de fabricação, contanto que constatados e certificados por lojistas que mantenham relações de compra e venda mercantil com a Serpil. Não está coberta pela garantia a quebra do móvel em função do excesso de peso. Para tanto observar no manual de montagem os pesos e as distribuições indicados.

Móveis não mais fabricados pela Serpil, não estão cobertos pela garantia, conforme Código de Defesa do Consumidor, artigo 32.

INSTRUÇÕES DE LIMPEZA, MONTAGEM E CONSERVAÇÃO

1. Para maior durabilidade, recomendamos que a limpeza dos móveis Serpil seja efetuada apenas com pano levemente umedecido em sabão neutro e flanela seca, não é recomendado nenhum tipo de produto como: lustra móveis, óleos ou polidores.
2. A montagem deverá ser feita obedecendo às instruções do manual de instalação e montagem, que será fornecido ao cliente/consumidor com o produto no momento da entrega. A instalação e montagem por conta do cliente/consumidor torna inaplicável a presente garantia, assim como todo e qualquer recorte ou adaptações realizadas nos móveis.
3. Não serão responsabilidades da Serpil problemas que tenham origem na utilização do produto de forma inadequada ou na exposição do mesmo a intempéries, além da ação de cupins ou outras pragas e ainda no armazenamento do móvel em locais impróprios e não detetizados periodicamente.

OBSERVAÇÕES FINAIS

A presente garantia deverá ser exercida nos prazos aqui indicados, mediante apresentação do presente certificado e Nota Fiscal.

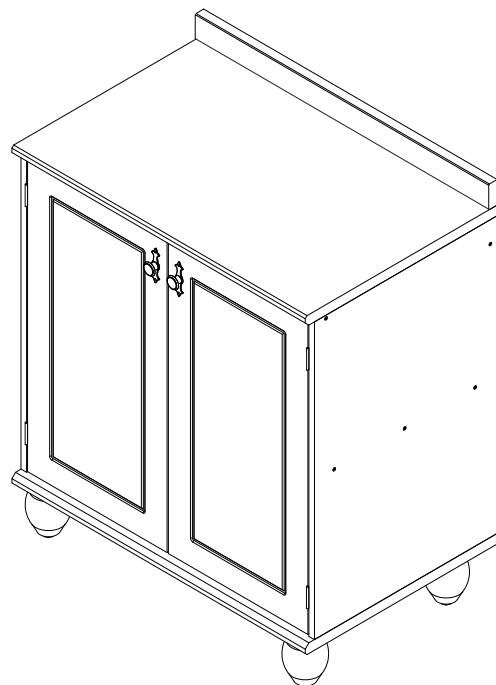

BALCÃO 2P

LINHA JOY

***VENDA DE TAMPO SEPARADAMENTE**

Bem-vindo

A Serpil traz até você soluções práticas de design com manuais de montagem e instalação detalhados para possibilitar o pleno aproveitamento do potencial dos produtos.

Para assegurar a garantia, é recomendada a prévia conferência de partes e componentes, bem como a leitura dos passos e suas ilustrações.

Preservar este documento é essencial para a adequada manutenção de seu móvel, o que engloba os possíveis ciclos de montagem e desmontagem.

Em caso de dúvidas, contate a Serpil que atende pelo fone 49.3366.6300 de Segunda a Sexta, das 7:30 às 11:45 e 13:30 a 18:00.

Recomendações

Para a montagem deste produto, são necessárias 2 pessoas.

Os parafusos devem ser apertados periodicamente.

Evitar batidas e o contato com objetos cortantes.

Observar as cargas máximas suportáveis, quando houver, conforme o desenho esquemático no final do documento.

Partes do produto protegidas da incidência de luz estão sujeitas a alterações de tonalidade diferentemente das expostas. Somente o uso freqüente pode amenizar esta ocorrência.

Algumas pinturas novas, embora atóxicas, podem apresentar odores. Para amenizá-los, mantenha o móvel em local arejado por aproximadamente três dias.

Manutenção e Limpeza









Pano levemente umedecido com água, seguido de pano seco.

*Nunca utilizar produtos químicos ou abrasivos.

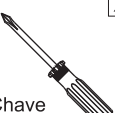
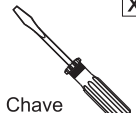

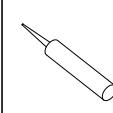
Pessoas necessárias para montar este produto

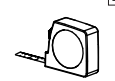
Abaixo sinalizadas, as ferramentas não fornecidas mas necessárias para a montagem do produto.

 X Martelo Borracha	 X Martelo	 X Chave Phillips	 X Chave Fenda	 X Chave Phillips Pequena	 X Silicone
 X Furadeira com Broca de 5mm	 X Chave de Boca de xxmm	 X Trena	 X Nível	 X Escada	

PARTES DO PRODUTO		
ITEM	QTDE	NOME DA PEÇA
1	1	LATERAL DIREITA
2	1	LATERAL ESQUERDA
3	1	PRATELEIRA
4	1	TRAVESSA SUPERIOR FRONTAL
5	1	TRAVESSA SUPERIOR TRASEIRA
6	1	BASE
7	1	TAMPO
8	2	FUNDO TOTAL
9	2	PORTA
10	4	PÉ
11	1	ESPELHO SUPERIOR

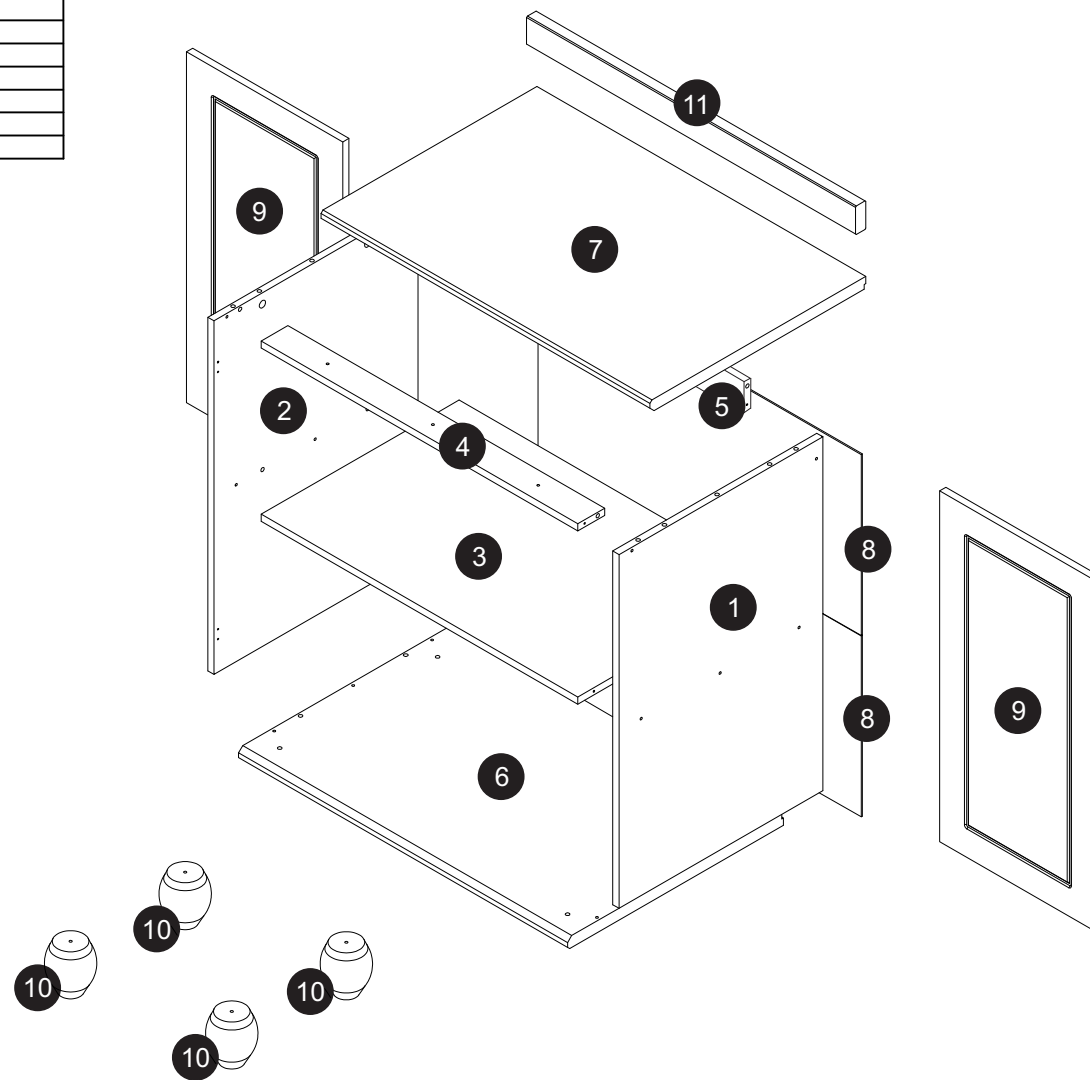

COMPONENTES

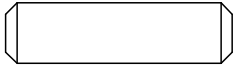

A- Cavilha 8x30mm (18x)
Cod 323

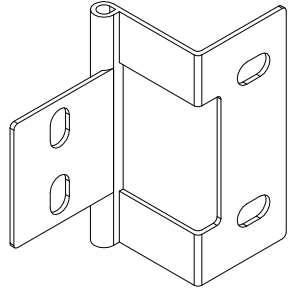

B- Dobradiça OV - JOY Cozinha
(4x) Cod 48861

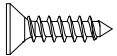

C- Parafuso CH PHS ZB 3,5x14mm
(20x) Cod 808

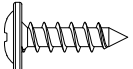

D- Parafuso FL PHS ZB 3,5x14mm
(4x) Cod 2844

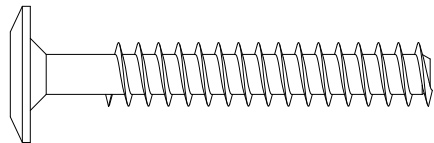

E- Parafuso Allen ZB 7,0x70mm
Cab 13mm (4x) Cod 2821

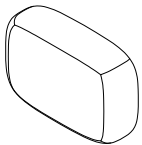

F- Sacle Cola (1x)
Cod 382



G- Parafuso Allen Soberinho ZB
5,0X50mm Cab 7mm (16x) Cod 2828

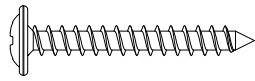

H- Parafuso FL PHS ZB 3,5x30
(3x) Cod 2846

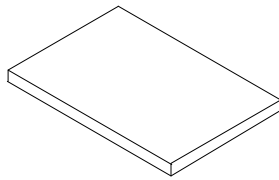

i- Espaçador 55x55x3 mm
(2X) Cod 41749

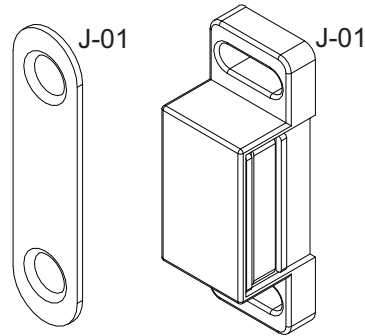

J- Fecho Magnético (SOPRANO)
(2x) Cod 333

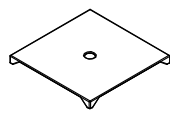

K- Chapinha Fixa Fundo
Roupeiro ZB (0804001)
(5x) Cod 2736

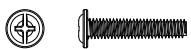

L- Parafuso MQ FL M4x22
OV (2x) Cod 10147

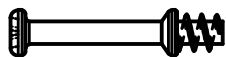

M- Haste MiniFix Simples
ZB BC (4x) Cod 2743

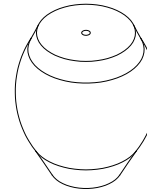

N- Pé JOY NOGUEIRA
(4x) Cod 45587



O- Prego Latonado 1,5x15mm
(NOVO) (4x) Cod 46127

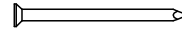

P- Prego 10x10 (27x)
Cod 375



Q- Tampa Tambor Adesivo
Creme 22mm (4x) Cod 2911

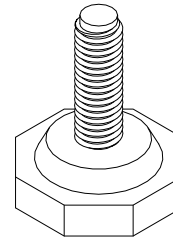

R- Sapata Sextavada
Regulável 1/84x7/8 (r)
PT (4x) Cod 41291

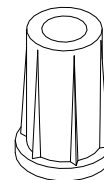

S- Bucha Sapata 1/4 PT
OC:2731574 (4x) Cod 41292

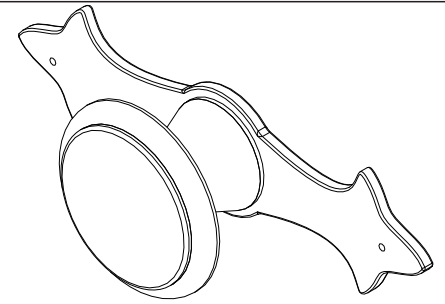

T- Puxador Redondo Fri 220
c/espelho pequeno OV (2X)
Cod 45251

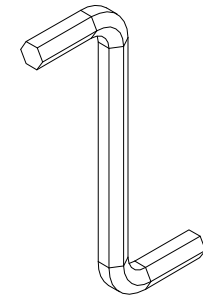

U- Chave Allen 4mm
(1x) Cod 2927



V- Tambor MiniFix 15x11,9 ou
14,7x11 - 13332 (4x) Cod 2900

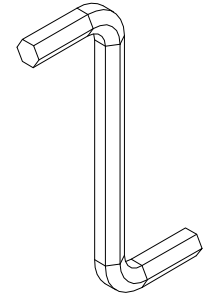

W- Chave Allen 3mm
(1x) Cod 2926

Utilizar a régua abaixo para medir os componentes.



medidas em mm

Pré-montagem

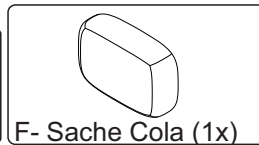
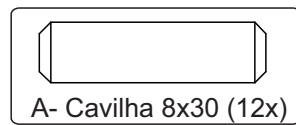
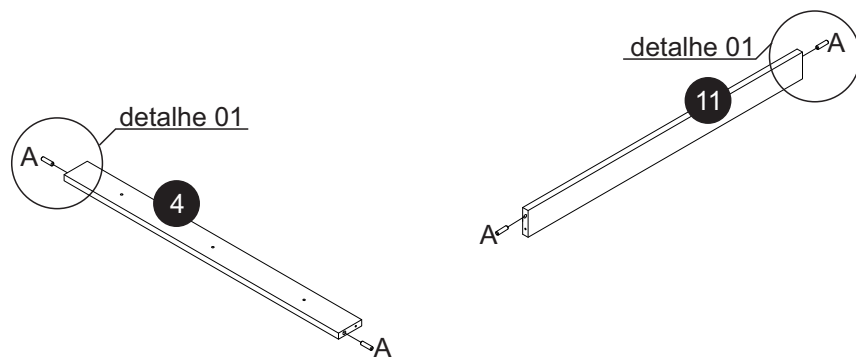
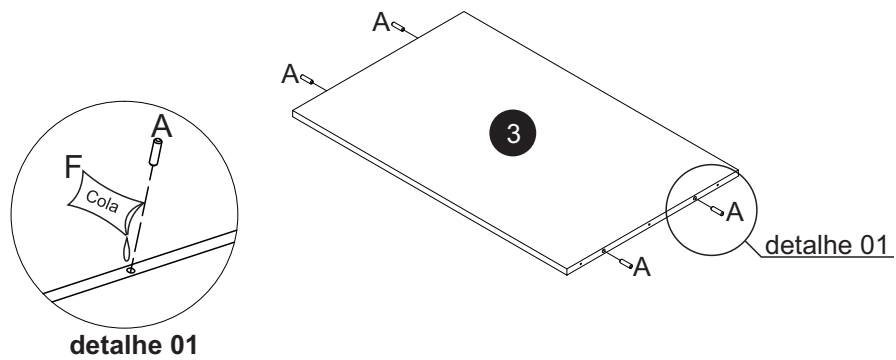

Passo 01

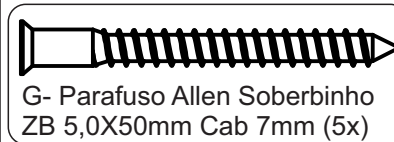
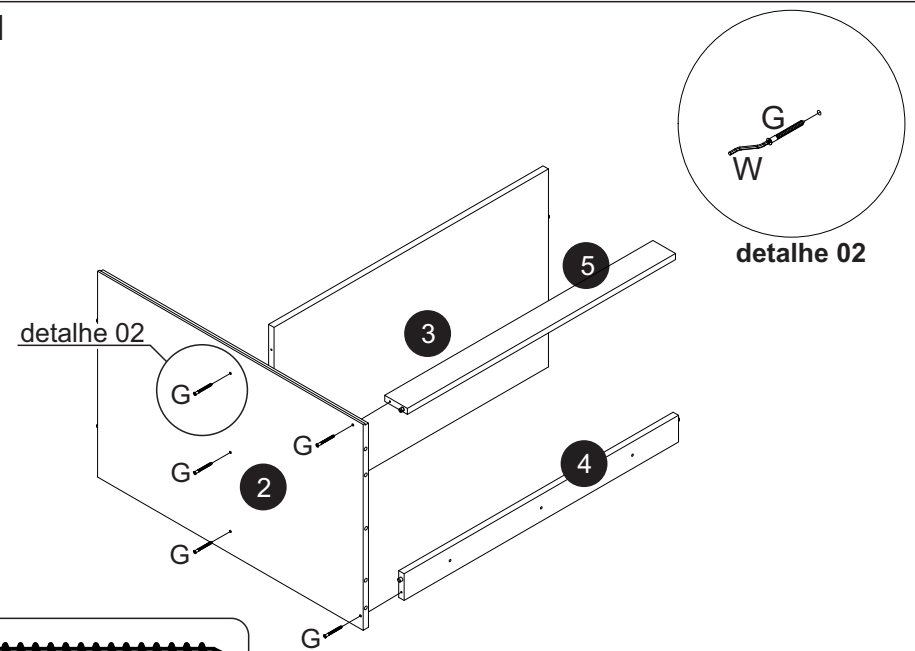

Passo 02

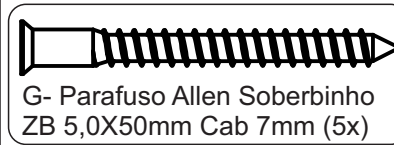
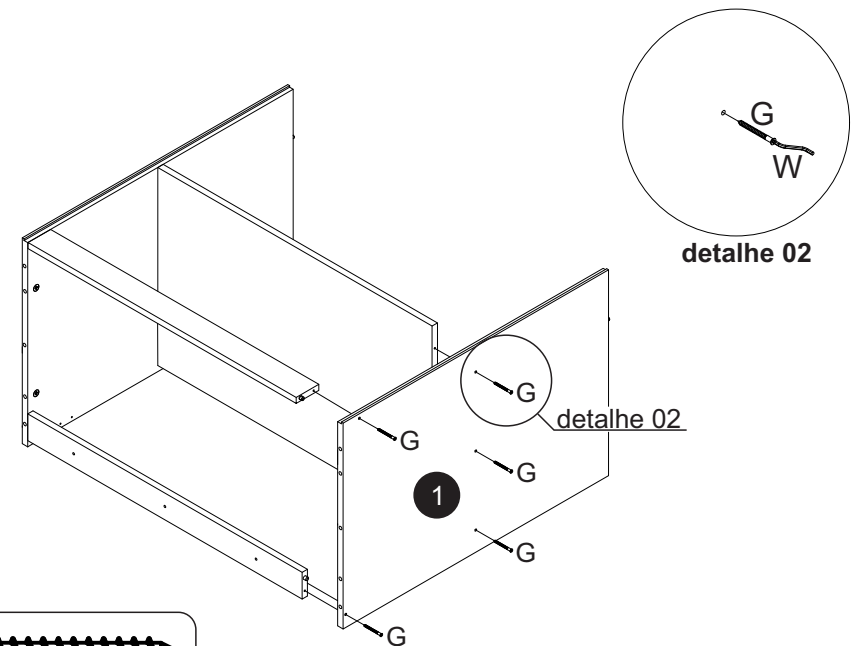

Passo 03

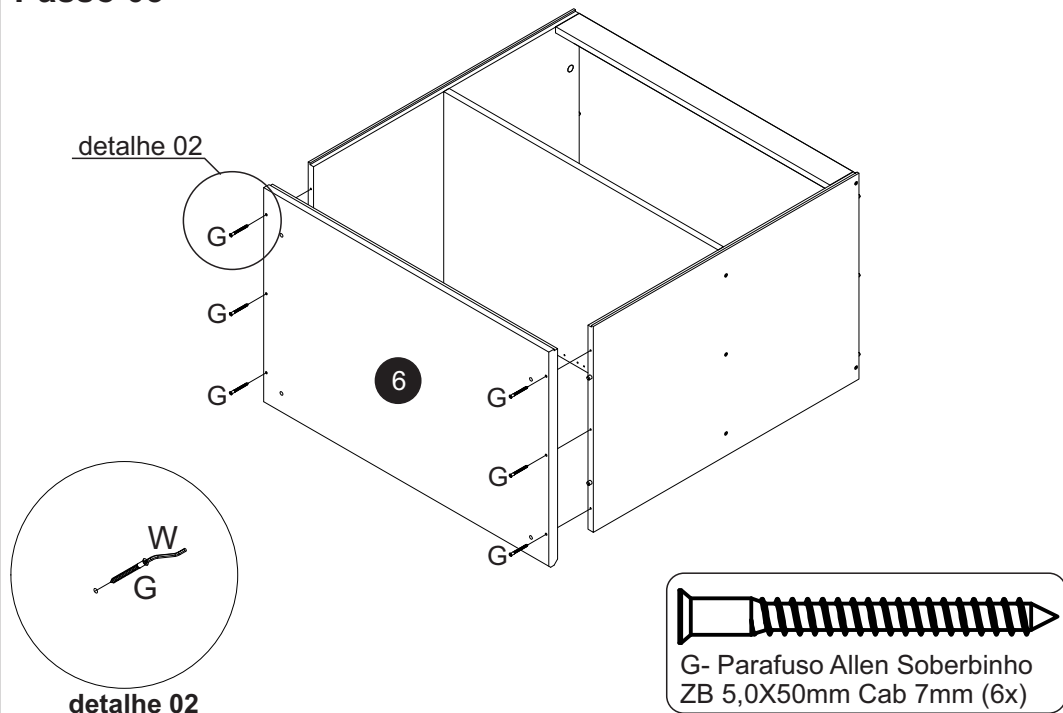

Passo 04

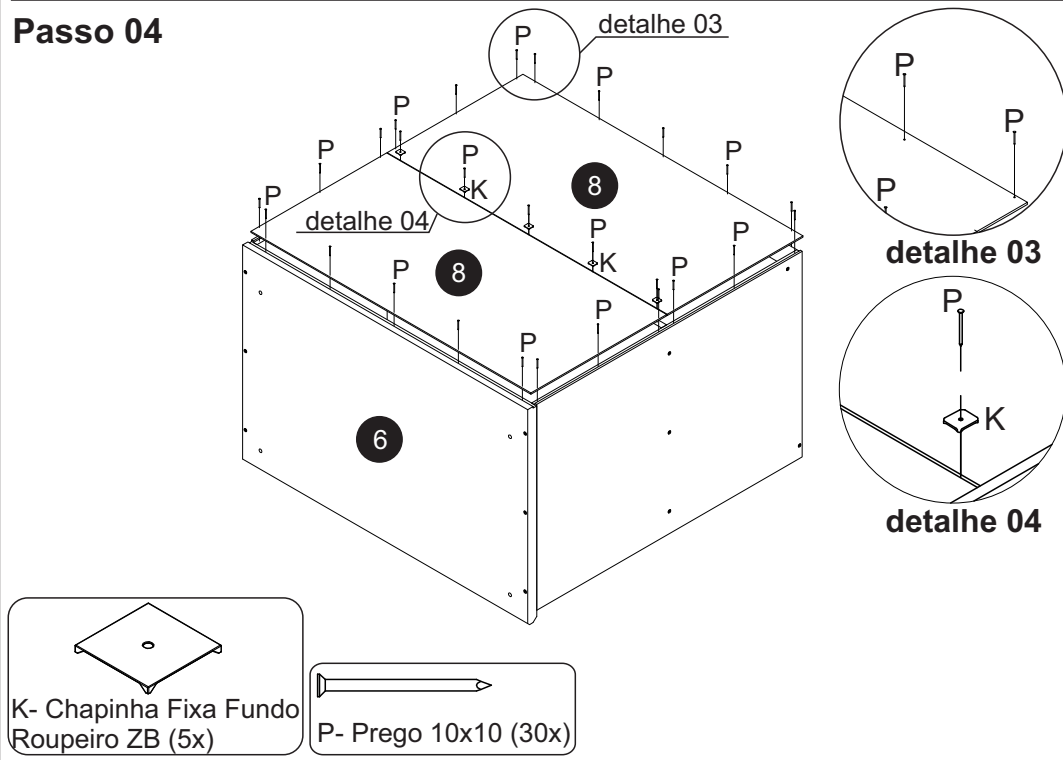

Passo 05

Posicione o móvel conforme ilustração

Após o produto montado, faça a regulagem da sapata (R) conforme nivelamento do piso.

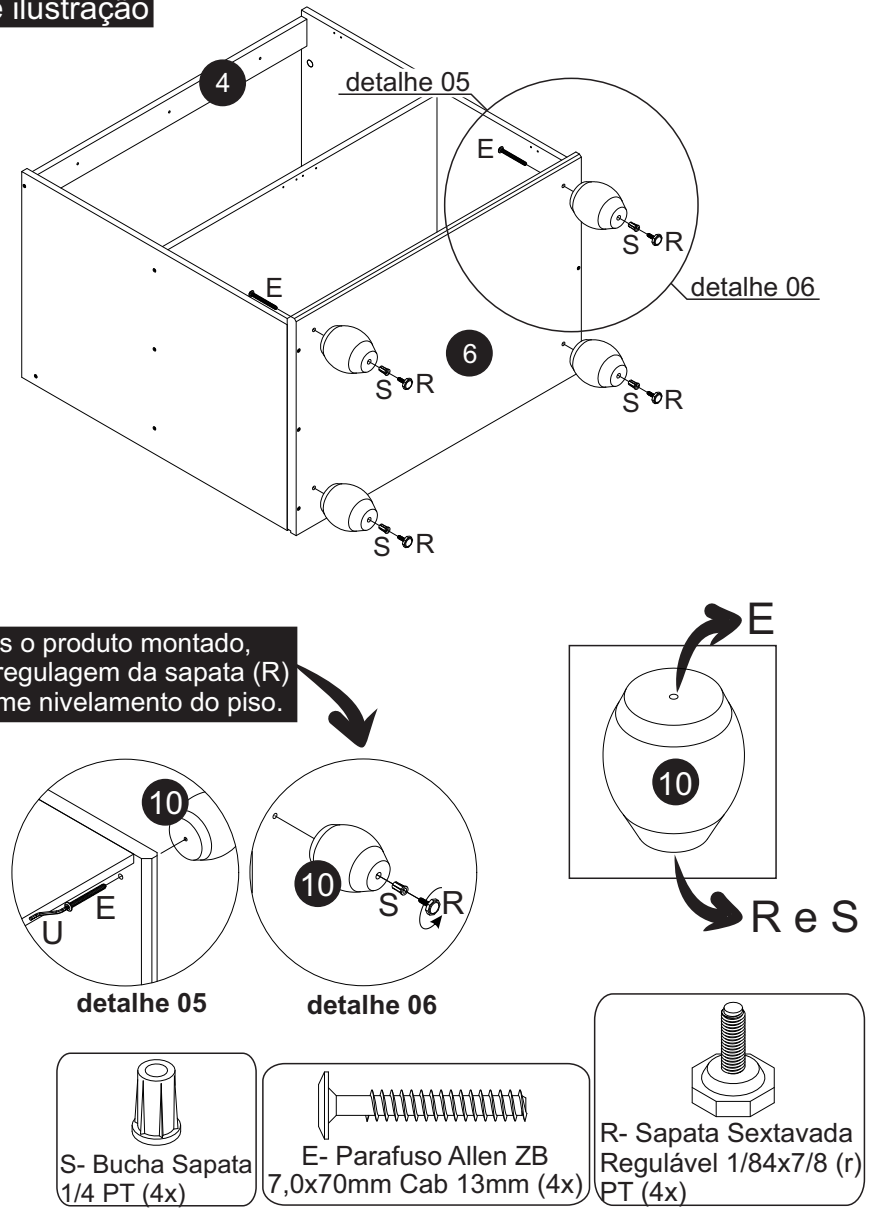

Passo 06

2x

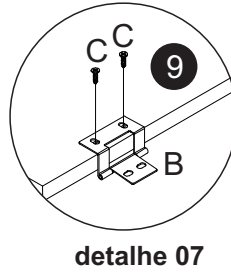
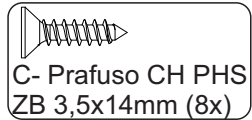
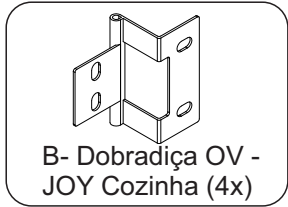
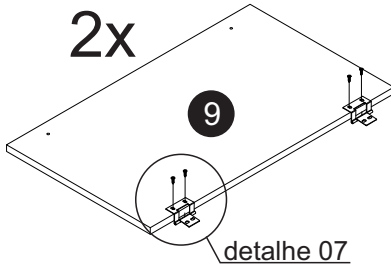

Passo 07

Após fixar as portas faça a furação dos puxadores nas duas portas com broca 5mm

Realize a montagem das duas portas (9) conforme mostra-se nos detalhes 08 e 09

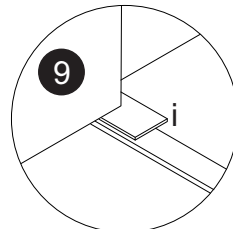
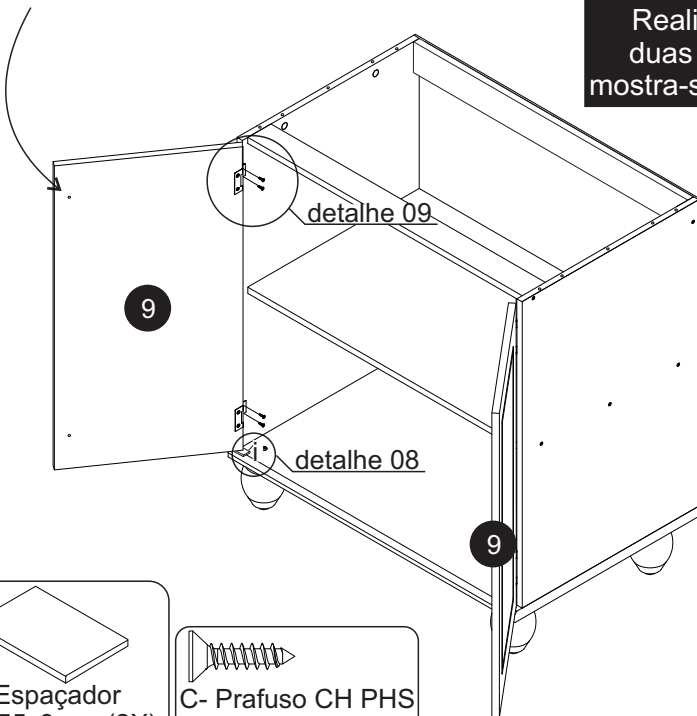

detalhe 08

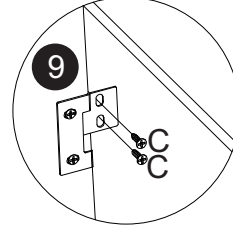

detalhe 09

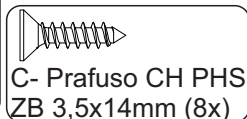
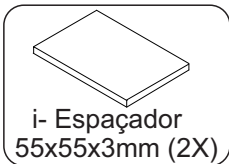

Passo 08

Realize a montagem das duas portas (9) conforme mostra-se nos detalhe 10, 11 e 12

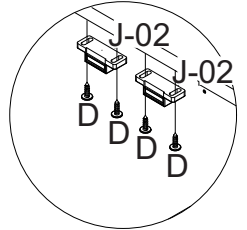
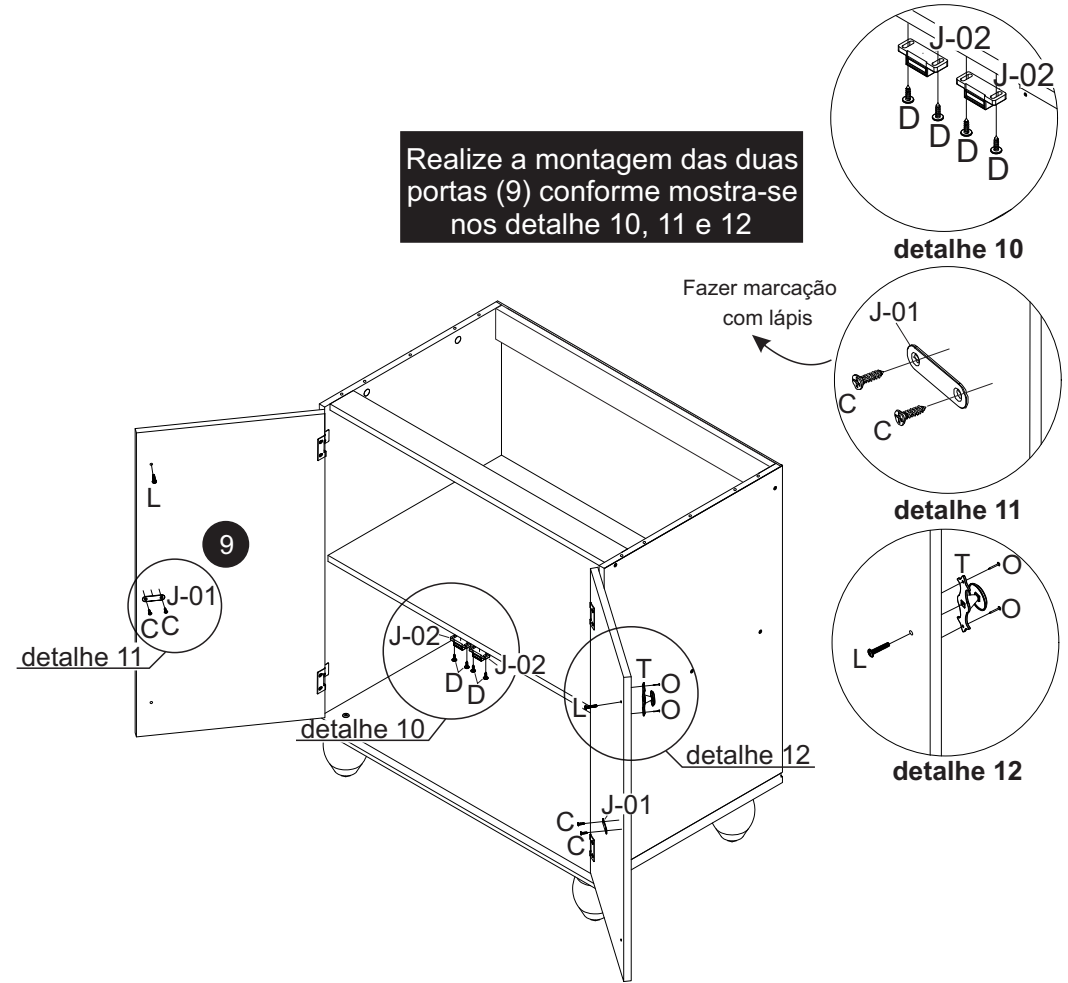

detalhe 10

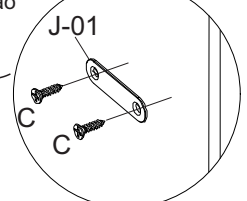

detalhe 11

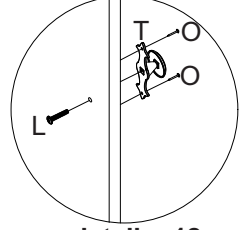

detalhe 12

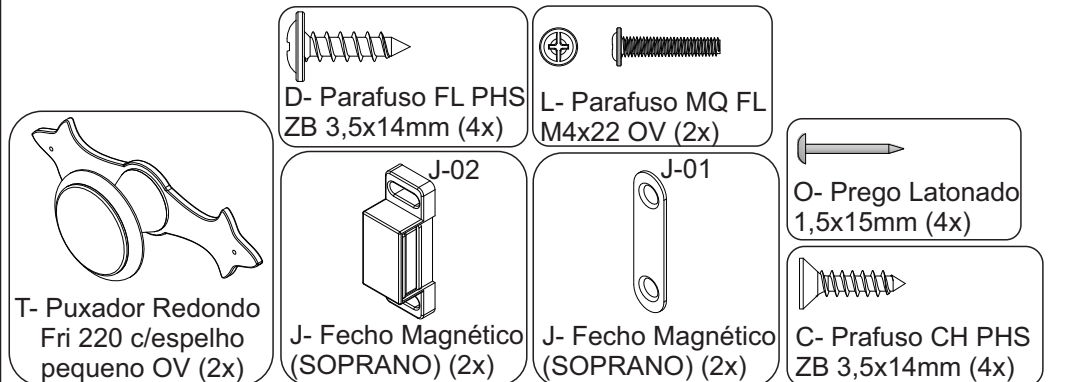

Caso não opte por utilizar o tampo de madeira, aplique a tampa adesiva nos furos indicados

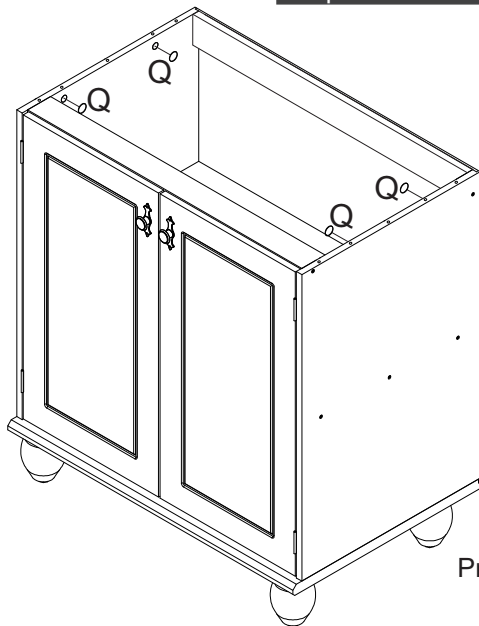

Produto Finalizado

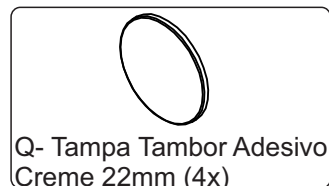

Q- Tampa Tambor Adesivo Creme 22mm (4x)

Para fixar o tampo siga os passos a seguir:

Pré-montagem - TAMPO

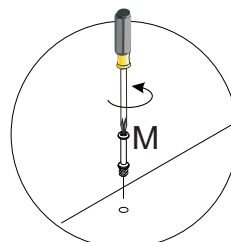
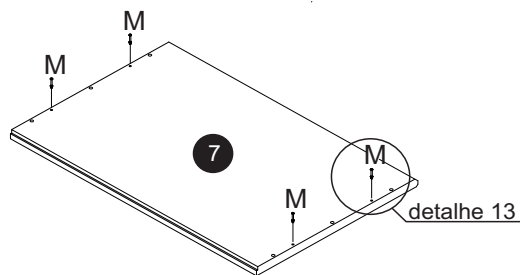

detalhe 13

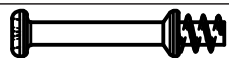

M- Haste MiniFix Simples ZB BC (4x)

Pré-montagem - MÓDULO PREVIAMENTE MONTADO

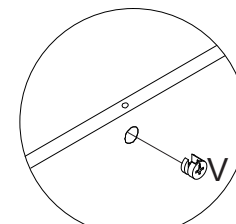
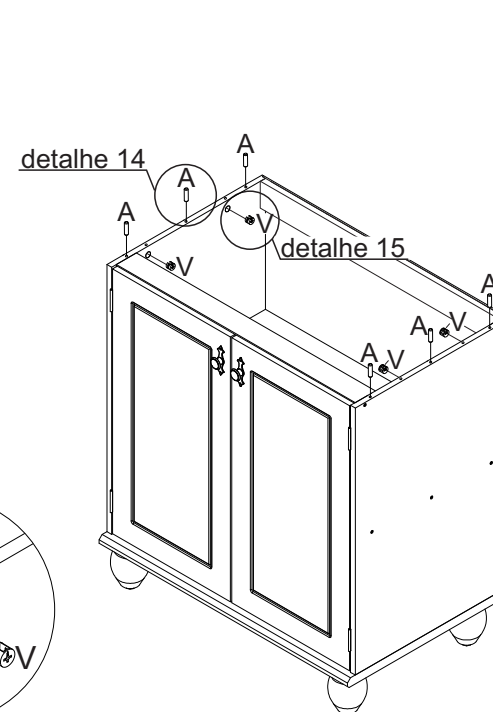

detalhe 15

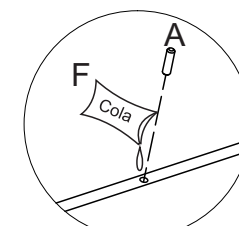

detalhe 14

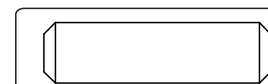

A- Cavilha 8x30 (6x)

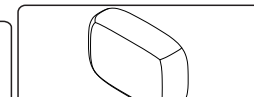

F- Sache Cola (1x)



V- Tambor MiniFix 15x11,9 ou 14,7x11 (4x)

Passo 09

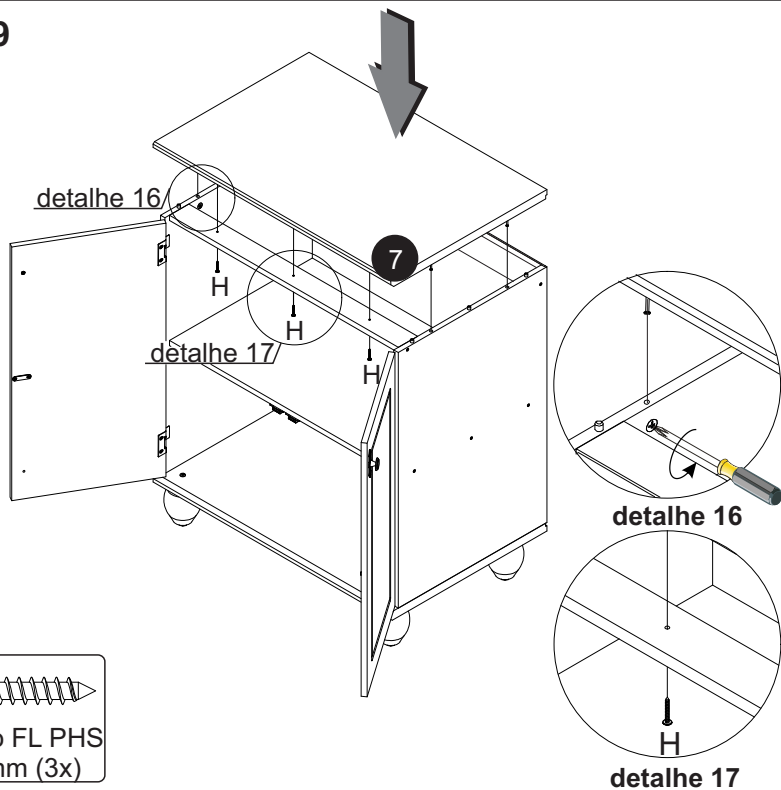

Passo 10

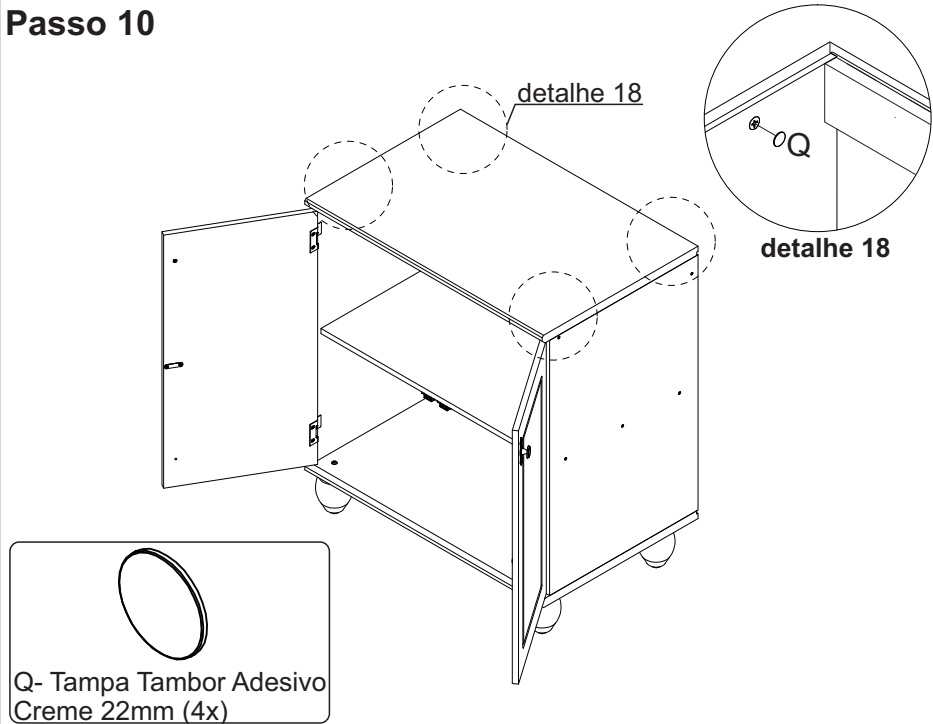

Passo 12

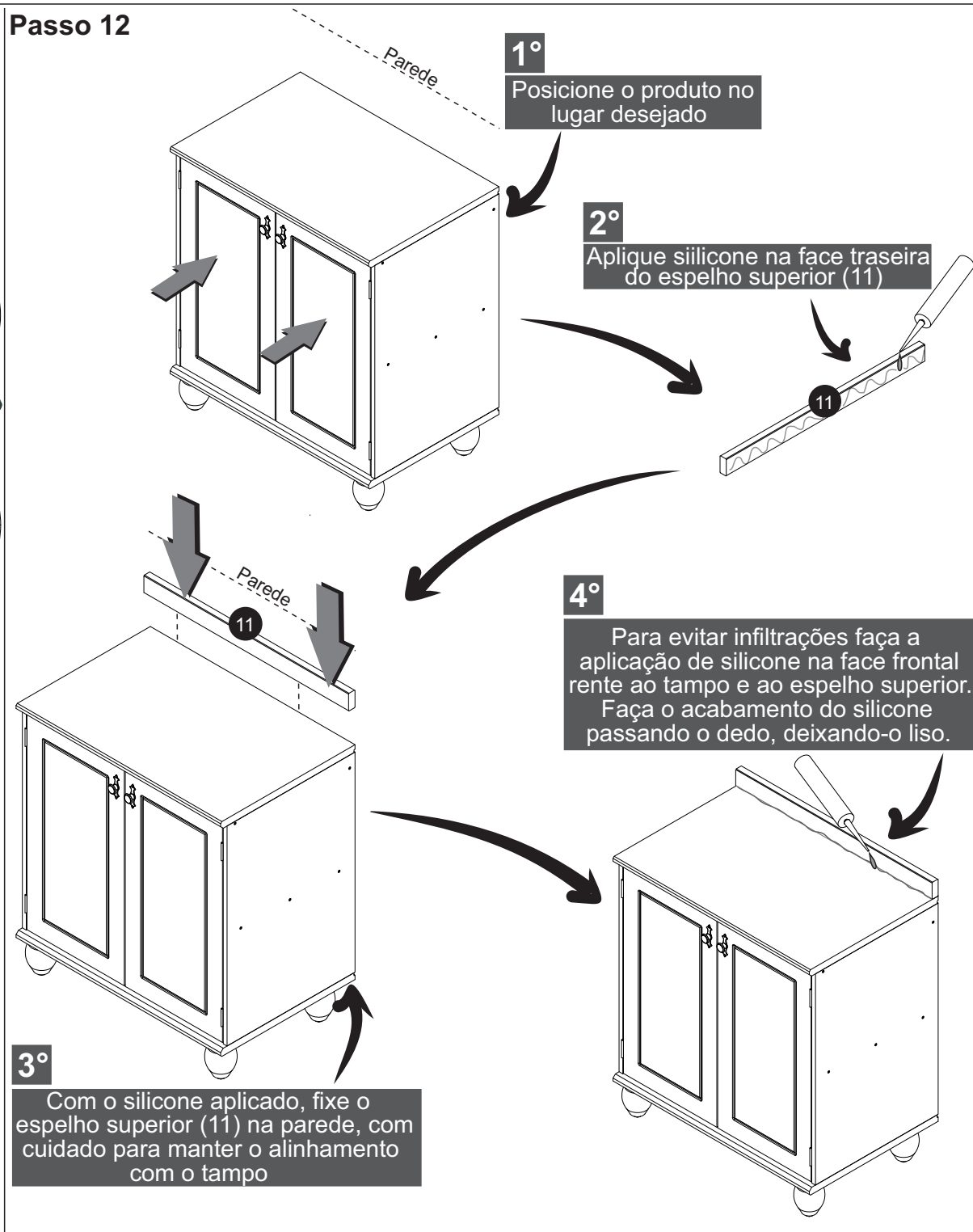

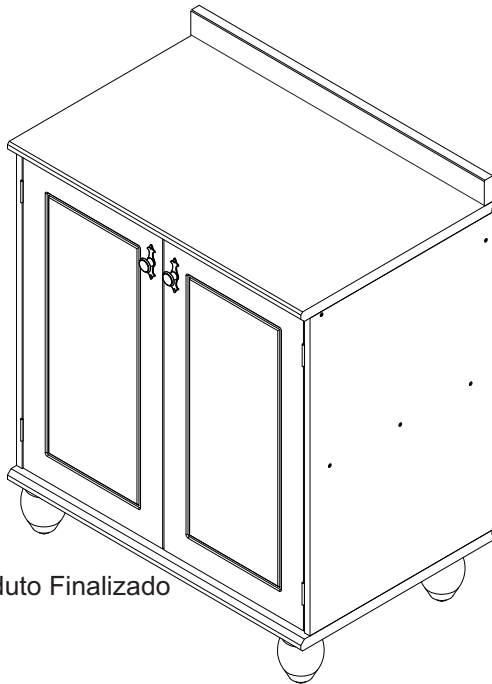

Produto Finalizado

A Serpil Móveis Ltda, denominada Serpil, tem uma preocupação enorme com a satisfação de seus clientes, com a qualidade de seus produtos. Para tanto, apresenta o Certificado de Garantia.

Para que os produtos Serpil estejam assegurados pela garantia conferida por este certificado, o consumidor / cliente deverá adotar os seguintes critérios e cuidados:

1. Uso adequado e normal dos produtos Serpil, evitando maus cuidados, exposição excessiva ao sol, calor e umidade, pois podem causar alteração na cor original dos móveis.
2. Deverá ser observado o adequado cuidado com o deslocamento dos móveis, bem como com manutenção e limpeza, não podendo ser utilizados produtos de limpeza não recomendados ou abrasivos.
3. Em caso de transferência do produto para locais diversos, esta só poderá ocorrer através de profissionais especializados, pois avarias no manuseio ao transporte, não estão contemplados na garantia.
4. O desgaste normal do tempo decorrente do uso e a existência de agentes externos capazes de influenciar em sua conservação, importam na extinção da garantia.
5. A garantia aqui conferida limita-se ao móvel, não se ampliando aos produtos a ele agregados, como vidros, ferragens, aramados e acessórios que não sejam de fabricação da Serpil Móveis.

OS PRAZOS DE GARANTIA

1. Será de Noventa (90) dias o prazo para defeitos aparentes e de fácil constatação;
2. Será de Seis (6) meses a garantia do Móvel por defeitos de fabricação, este em condições normais de uso e as demais condições do presente certificado, contados da data de emissão da nota fiscal.

DA EXTENSÃO DE GARANTIA

A garantia aqui conferida compreende o reparo ou substituição das peças com defeito de fabricação, contanto que constatados e certificados por lojistas que mantenham relações de compra e venda mercantil com a Serpil. Não está coberta pela garantia a quebra do móvel em função do excesso de peso. Para tanto observar no manual de montagem os pesos e as distribuições indicados.

Móveis não mais fabricados pela Serpil, não estão cobertos pela garantia, conforme Código de Defesa do Consumidor, artigo 32.

INSTRUÇÕES DE LIMPEZA, MONTAGEM E CONSERVAÇÃO

1. Para maior durabilidade, recomendamos que a limpeza dos móveis Serpil seja efetuada apenas com pano levemente umedecido em sabão neutro e flanela seca, não é recomendado nenhum tipo de produto como: lustra móveis, óleos ou polidores.
2. A montagem deverá ser feita obedecendo às instruções do manual de instalação e montagem, que será fornecido ao cliente/consumidor com o produto no momento da entrega. A instalação e montagem por conta do cliente/consumidor torna inaplicável a presente garantia, assim como todo e qualquer recorte ou adaptações realizadas nos móveis.
3. Não serão responsabilidades da Serpil problemas que tenham origem na utilização do produto de forma inadequada ou na exposição do mesmo a intempéries, além da ação de cupins ou outras pragas e ainda no armazenamento do móvel em locais impróprios e não detetizados periodicamente.

OBSERVAÇÕES FINAIS

A presente garantia deverá ser exercida nos prazos aqui indicados, mediante apresentação do presente certificado e Nota Fiscal.

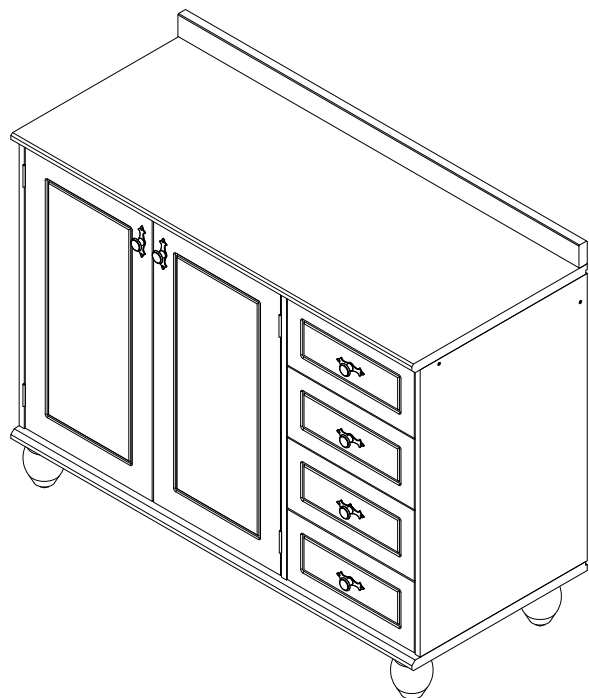

Balcão 2p 4g

Linha Joy

***VENDA DE TAMPO SEPARADAMENTE**

Bem-vindo

A Serpil traz até você soluções práticas de design com manuais de montagem e instalação detalhados para possibilitar o pleno aproveitamento do potencial dos produtos.

Para assegurar a garantia, é recomendada a prévia conferência de partes e componentes, bem como a leitura dos passos e suas ilustrações.

Preservar este documento é essencial para a adequada manutenção de seu móvel, o que engloba os possíveis ciclos de montagem e desmontagem.

Em caso de dúvidas, contate a Serpil que atende pelo fone 49.3366.6300 de Segunda a Sexta, das 7:30 às 11:45 e 13:30 a 18:00.

Recomendações

Para a montagem deste produto, são necessárias 2 pessoas.

Os parafusos devem ser apertados periodicamente.

Evitar batidas e o contato com objetos cortantes.

Observar as cargas máximas suportáveis, quando houver, conforme o desenho esquemático no final do documento.

Partes do produto protegidas da incidência de luz estão sujeitas a alterações de tonalidade diferentemente das expostas. Somente o uso freqüente pode amenizar esta ocorrência.

Algumas pinturas novas, embora atóxicas, podem apresentar odores. Para amenizá-los, mantenha o móvel em local arejado por aproximadamente três dias.

Manutenção e Limpeza









Pano levemente umedecido com água, seguido de pano seco.

*Nunca utilizar produtos químicos ou abrasivos.

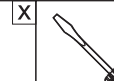
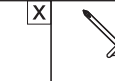

Pessoas necessárias para montar este produto

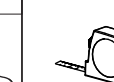
Abaixo sinalizadas, as ferramentas não fornecidas mas necessárias para a montagem do produto.

 X Martelo Borracha	 X Martelo	 X Chave Phillips	 X Chave Fenda	 X Chave Phillips Pequena	 X Silicone
 X Furadeira com Broca de 5mm	 X Chave de Boca de xxmm	 X Trena	 X Nível	 X Escada	

PARTES DO PRODUTO		
ITEM	QTDE	NOME DA PEÇA
1	1	LATERAL DIREITA
2	1	DIVISÓRIA
3	1	LATERAL ESQUERDA
4	1	PRATELEIRA
5	1	TRAVESSA SUPERIOR FRONTAL MAIOR
6	1	TRAVESSA SUPERIOR MAIOR
7	2	PORTA
8	1	BASE
9	2	FUNDO TOTAL
10	5	PÉ
11	1	FUNDO TOTAL DIREITA
12	4	TRASEIRO DE GAVETA
13	4	FRENTE DE GAVETA
14	4	LATERAL DIREITA DE GAVETA
15	4	LATERAL ESQUERDA DE GAVETA
16	4	FUNDO DE GAVETA
17	4	TAMPO
18	1	ESPELHO SUPERIOR
19	1	TRAVESSA SUPERIOR FRONTAL MENOR

OPÇÃO 01: Para Tampo de Madeira ou de Granito

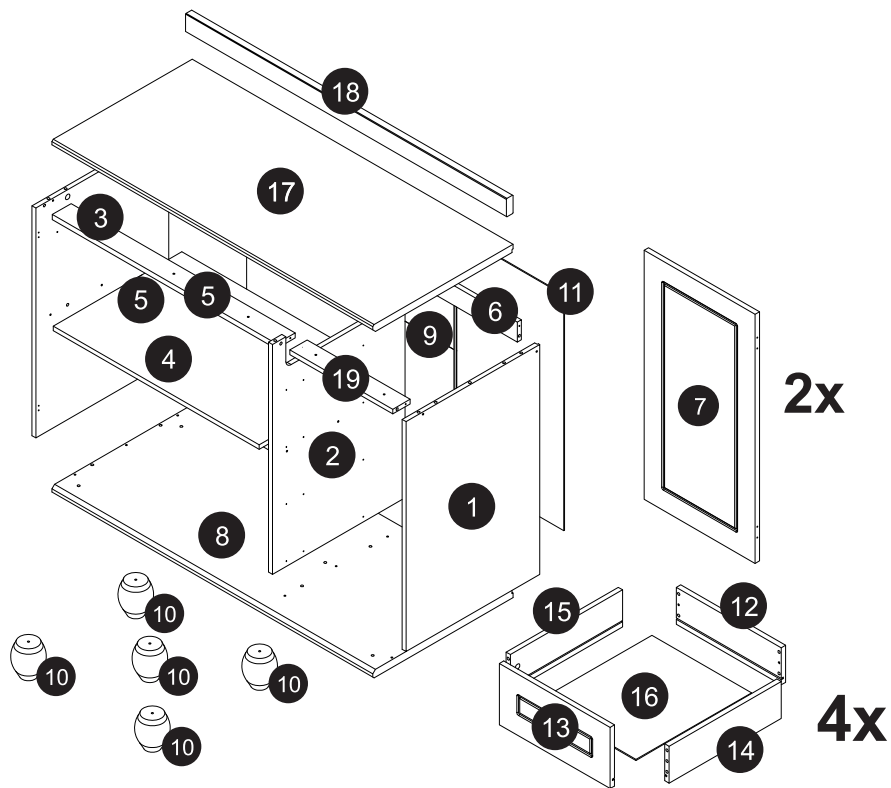

OPÇÃO 02: Para tampo de Inox (Pia)

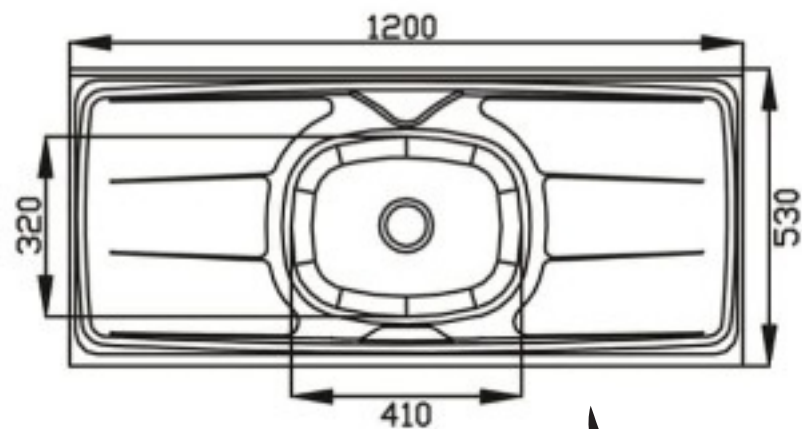

Modelo sugerido

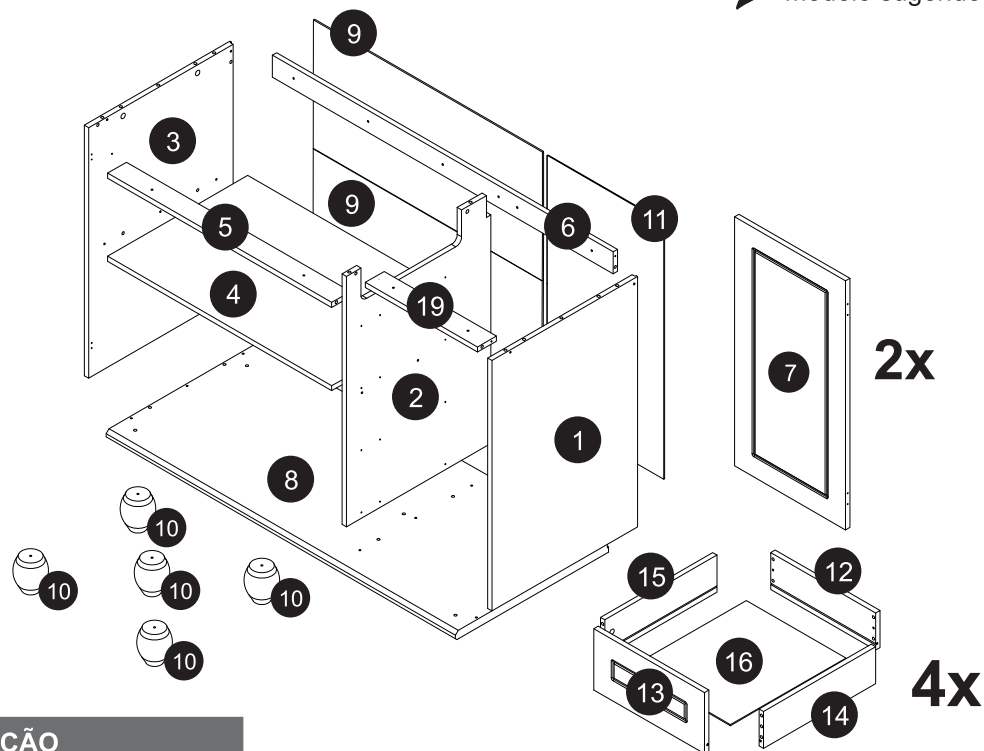

ATENÇÃO
As duas opções de montagem
terão a montagem idêntica, haverá
diferença apenas nos passos 02, 03 e 04.

COMPONENTES



A- Cavilha 8x30mm (54x)
Cod 323



B- Tambor MiniFix 15x11,9 ou
14,7x11 - 13332 (12x) Cod 2900

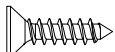

C- Parafuso CH PHS ZB 3,5x14mm
(68x) Cod 808

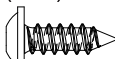

D- Parafuso FL PHS ZB
3,5x14mm (4x) Cod 2844

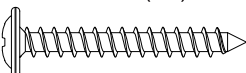

E- Parafuso FL PHS ZB 3,5x30
(5x) Cod 2846

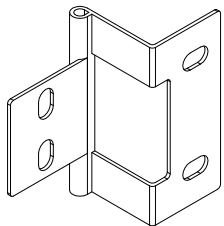

F- Dobradiça OV - JOY Cozinha
(4x) Cod 48861



G- Parafuso Allen Soberinho ZB
5,0x50mm Cab 7mm (28x) Cod 2828

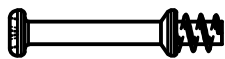

H- Haste MiniFix Simples
ZB BC (12x) Cod 2743

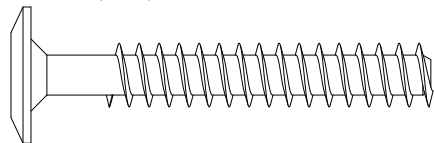

I- Parafuso Allen ZB 7,0x70mm
Cab 13mm (5x) Cod 2821

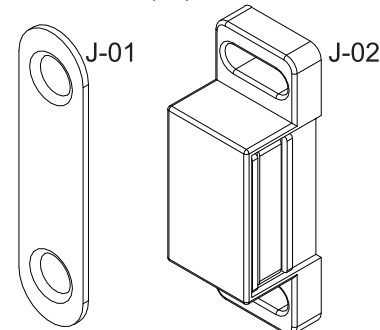

J- Fecho Magnético (SOPRANO)
(2x) Cod 333

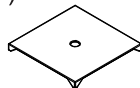

K- Chapinha Fixa Fundo
Roupeiro ZB (0804001)
(10x) Cod 2736



L- Parafuso MQ FL M4x22
OV (6x) Cod 10147

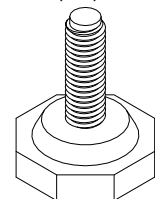

M- Sapata Sextavada
Regulável 1/84x7/8 (r)
PT (5x) Cod 41291



N- Tampa Tambor Adesivo
Creme 22mm (13x) Cod 2911

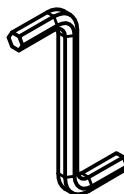

O- Chave Allen 3mm
(1x) Cod 2926

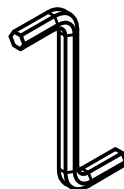

P- Chave Allen 4mm
(1x) Cod 2927

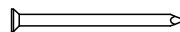

Q- Prego 10x10 (37x)
Cod 375



R- Prego Latonado 1,5x15mm
(NOVO) (12x) Cod 46127

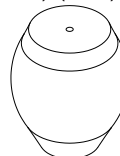

S- Pé JOY NOGUEIRA
(5x) Cod 45587

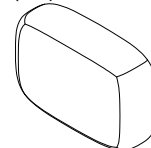

T- Sache Cola 10gr (2x)
Cod 382



U- Cavilha 8x50 (1x) Cod 807

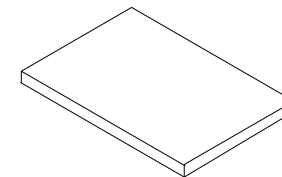

V- Espaçador 55x55x3 mm
(2X) Cod 41749

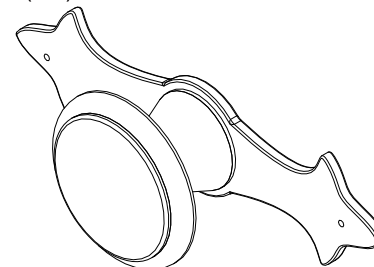

W- Puxador Redondo Fri 220
c/espelho pequeno OV (6X)
Cod 45251

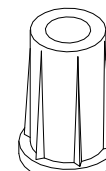

X- Bucha Sapata 1/4 PT
OC:2731574 (5x) Cod 41292

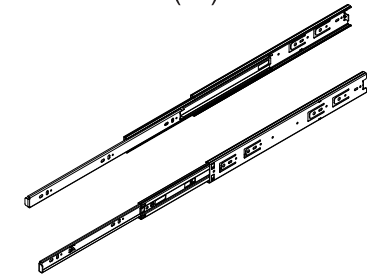

Y- Corrediça metal telescópica
400mm (SOPRANO) (4x) COD 2678

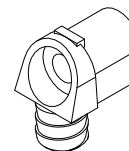

Z- Trapezio (R) BR (4x) Cod 26138

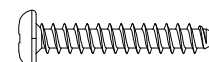

AA- Parafus PN PHS ZB
4,0x25mm (4x) Cod 24173

Utilizar a régua abaixo para medir os componentes.

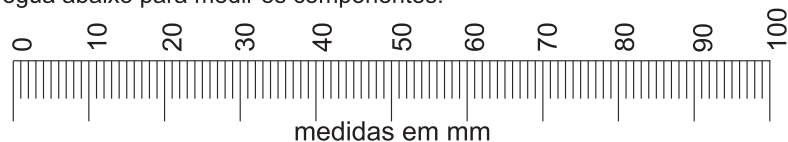

Pré-montagem

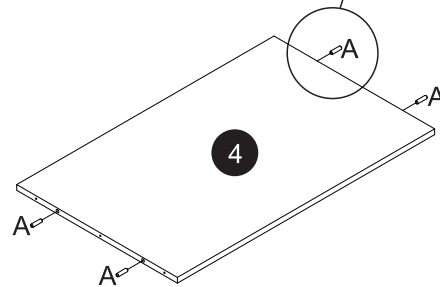
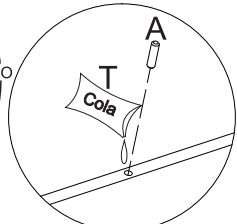
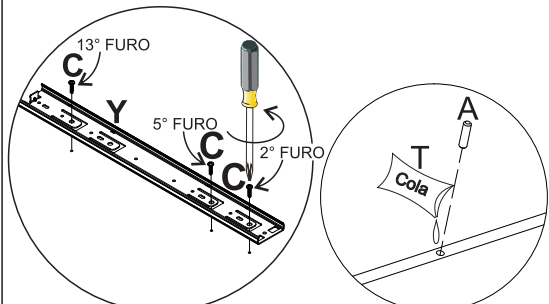
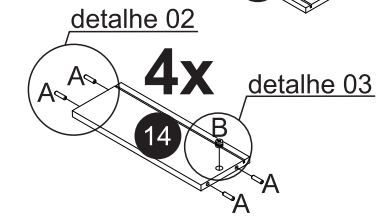
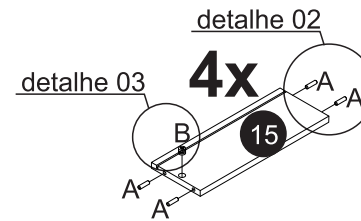
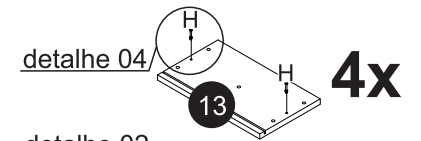
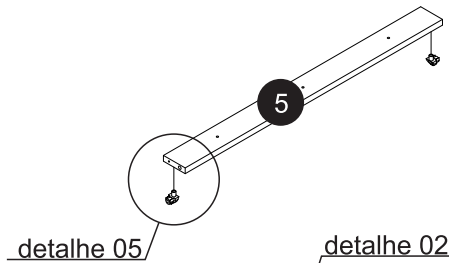
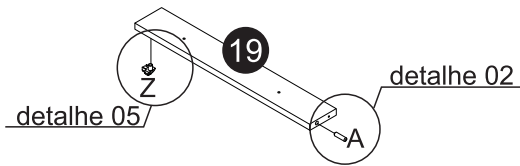
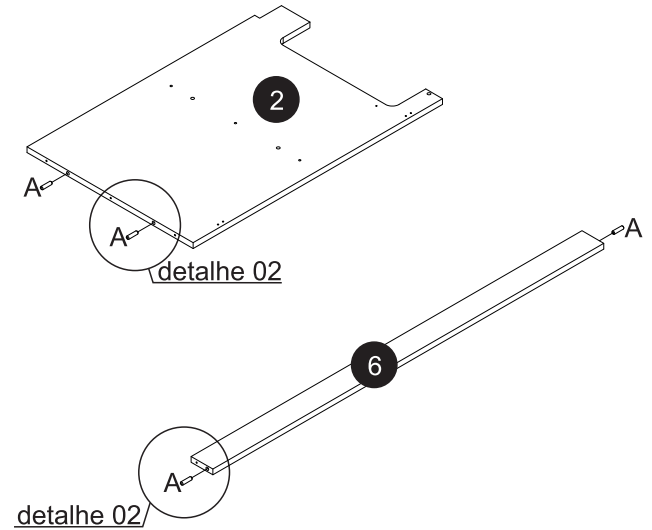
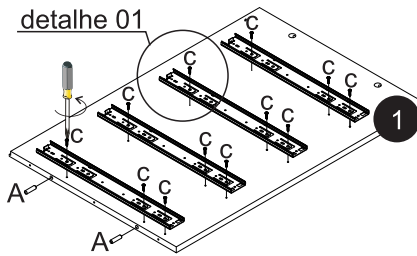
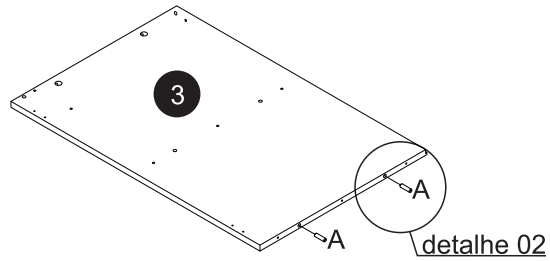

detalhe 01

detalhe 02

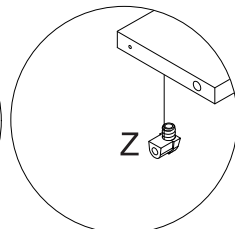
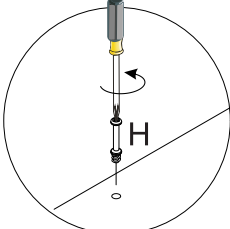
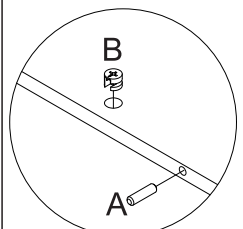

detalhe 03

detalhe 04

detalhe 05

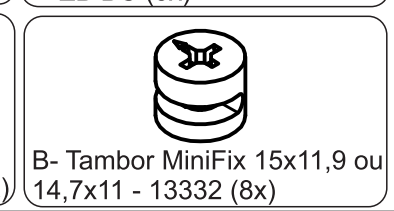
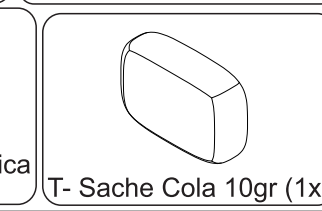
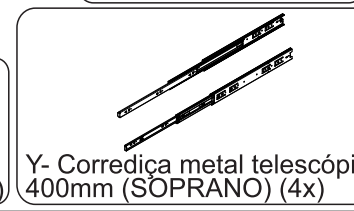
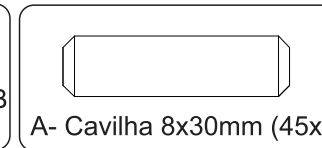
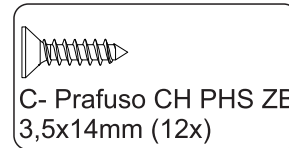
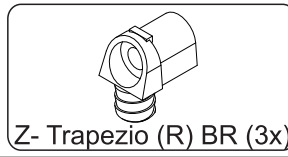

Passo 01

Posicione o móvel
conforme ilustração

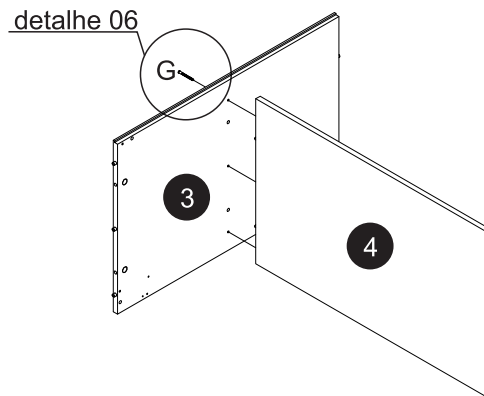

G- Parafuso Allen Soberbinho
ZB 5,0X50mm Cab 7mm (3x)

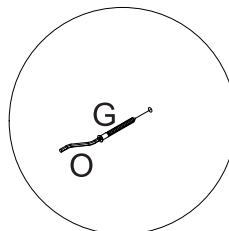

detalhe 06

Passo 02

OPÇÃO DE MONTAGEM 01

OPÇÃO DE MONTAGEM 02

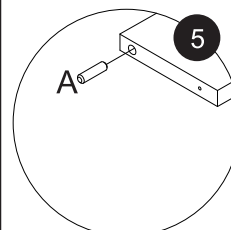
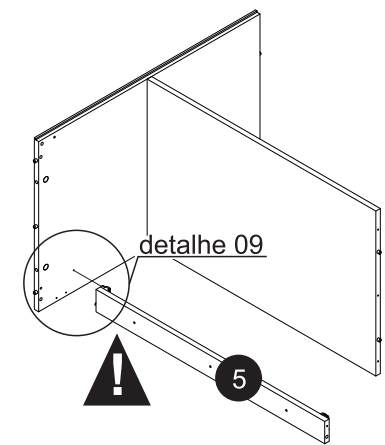
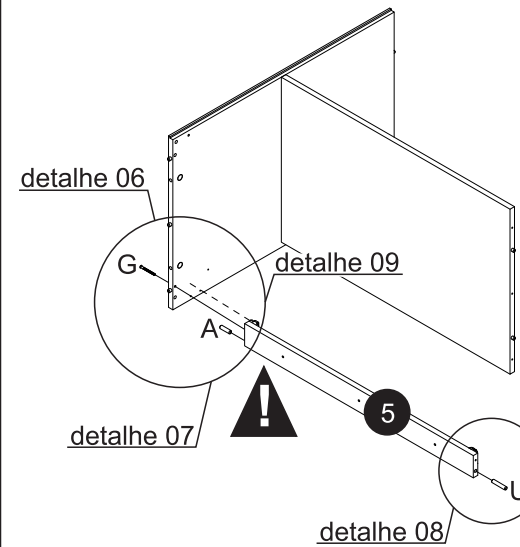

detalhe 07

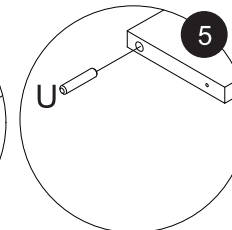

detalhe 08

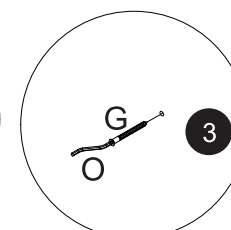

detalhe 06

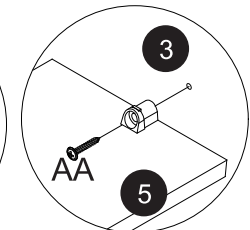

detalhe 09

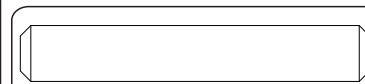

U- Cavilha 8x50 (1x)



G- Parafuso Allen Soberbinho
ZB 5,0X50mm Cab 7mm (1x)

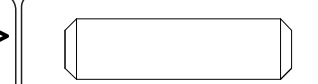

A- Cavilha 8x30mm (1x)

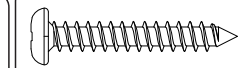

AA- Parafus PN PHS
ZB 4,0x25mm (1x)

Passo 03

OPÇÃO DE MONTAGEM 01

OPÇÃO DE MONTAGEM 02

ATENÇÃO
Conclua a fixação do trapézio da travessa (05), conforme mostra-se no detalhe 09.

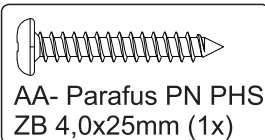
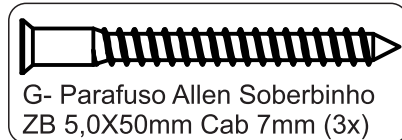
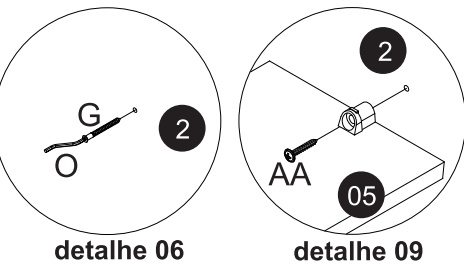
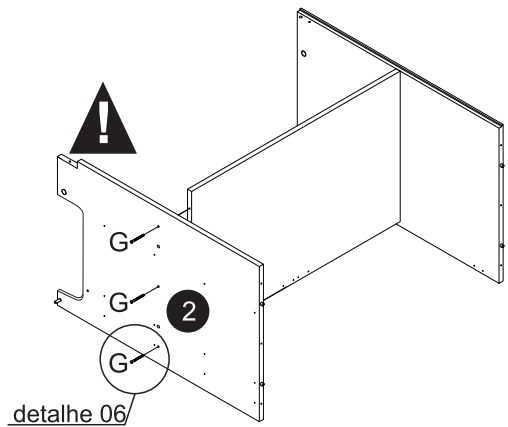

Passo 04

OPÇÃO DE MONTAGEM 01

OPÇÃO DE MONTAGEM 02

ATENÇÃO
Para fixar a travessa (19) insira uma cavilha (A), após isso, conclua com a fixação do trapézio.

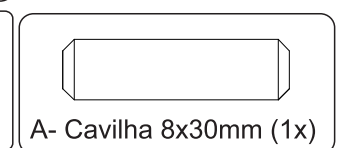
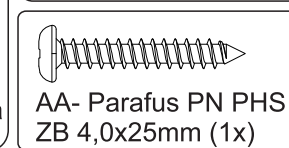
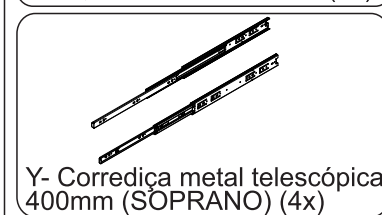
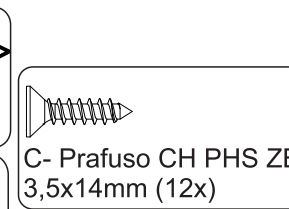
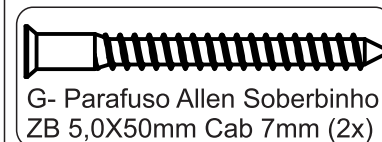
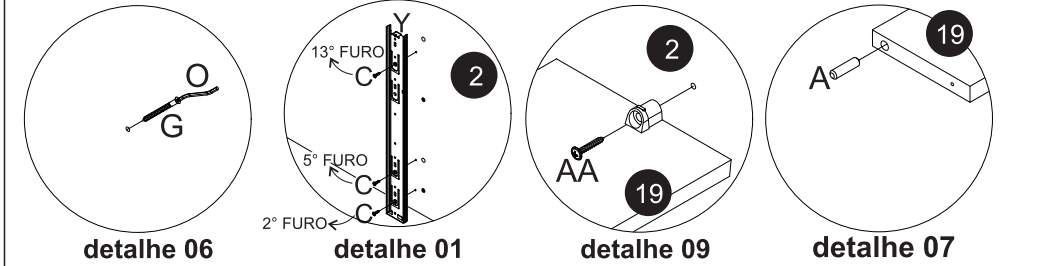
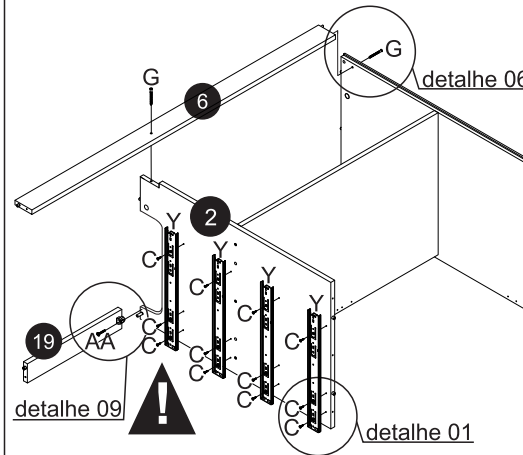

Passo 05

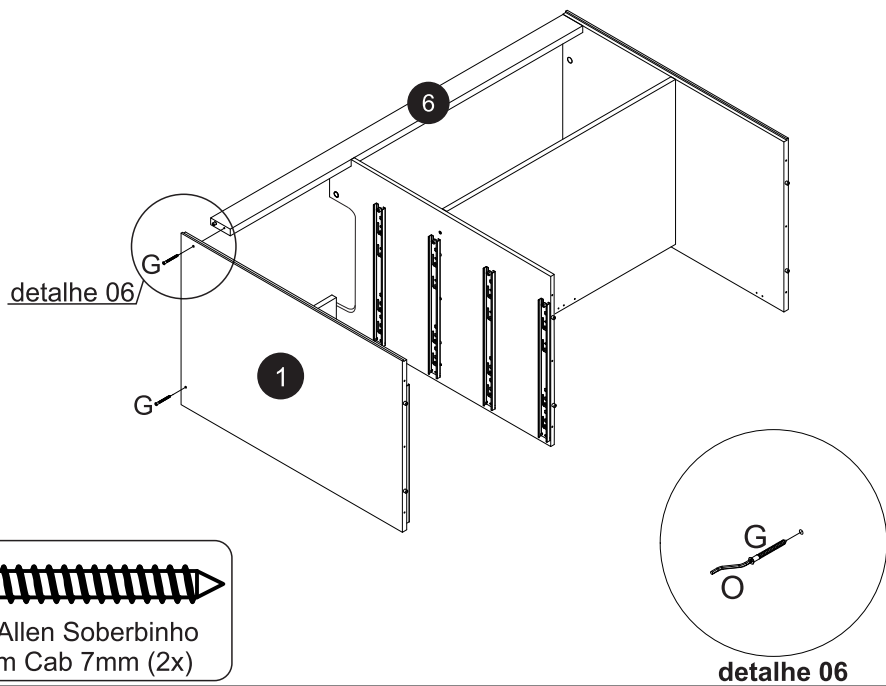

Passo 06

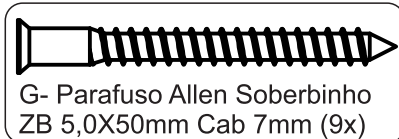
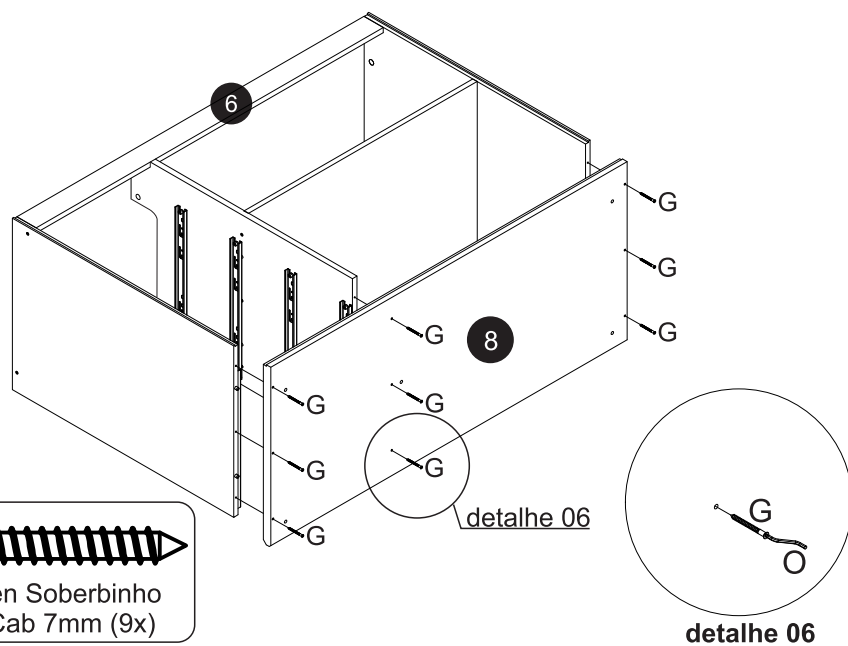

Passo 07

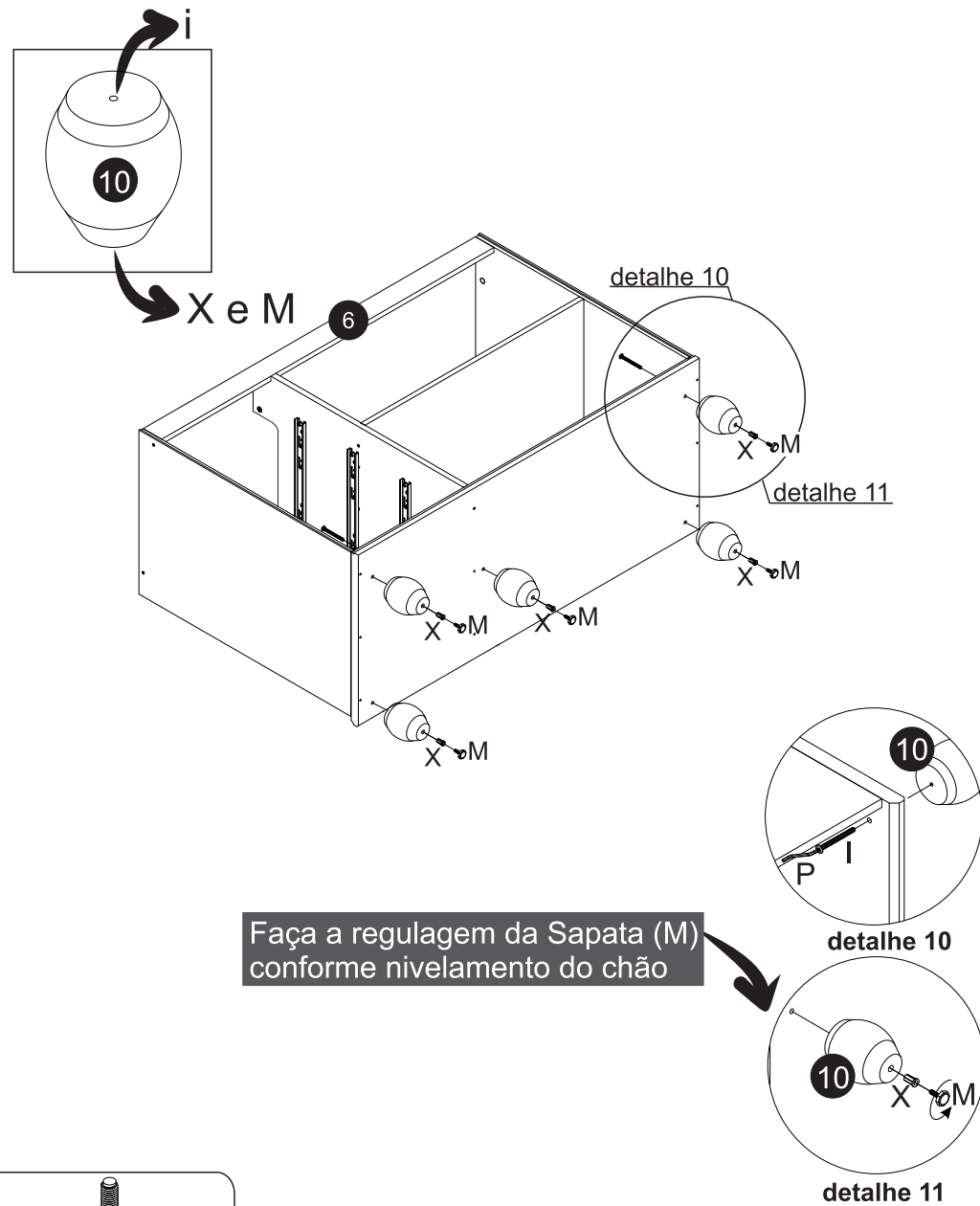

Faça a regulagem da Sapata (M) conforme nivelamento do chão

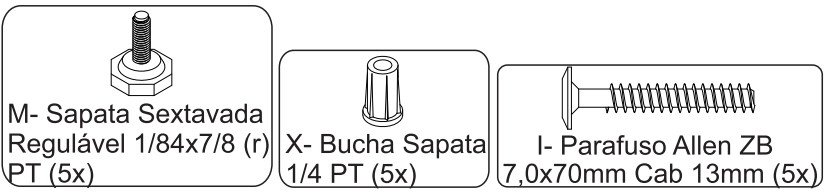

Passo 08

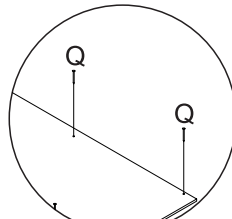
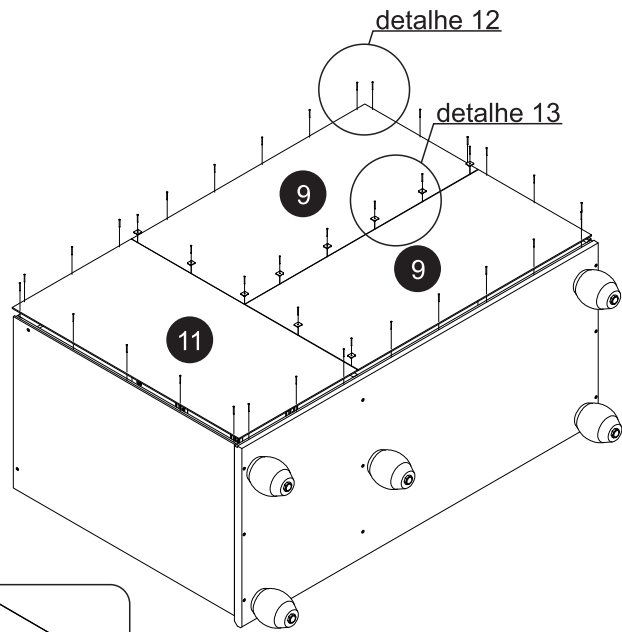

detalhe 12

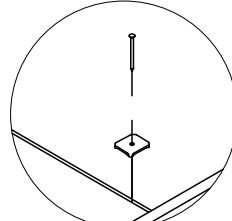

detalhe 13

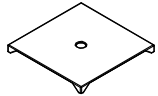

K- Chapinha Fixa Fundo Roupeiro ZB (10x)

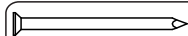

Q- Pregos 10x10 (37x)

Passo 09

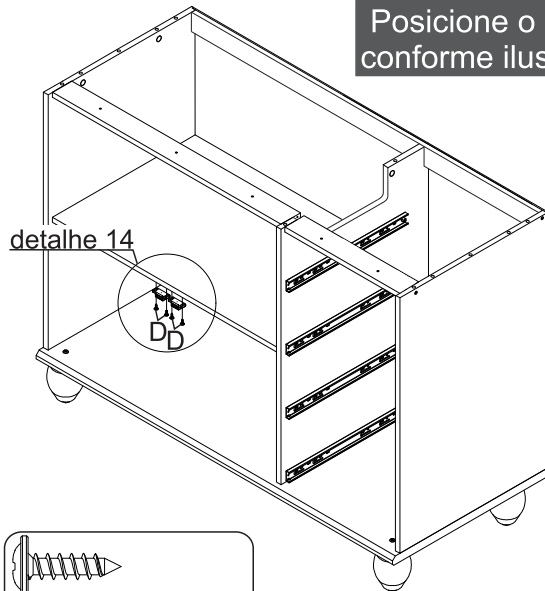

Posicione o móvel conforme ilustração

detalhe 14

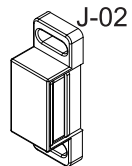

J- Fecho Magnético (SOPRANO) (2x)

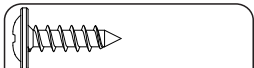

D- Parafuso FL PHS ZB 3,5x14mm (4x)

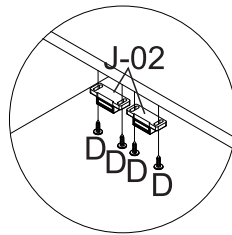

detalhe 14

Passo 10

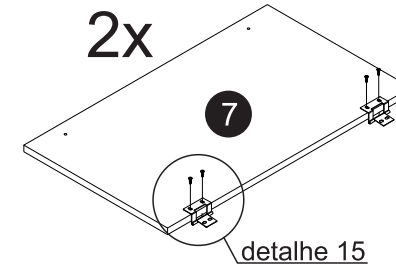

detalhe 15

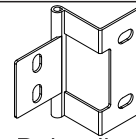

F- Dobradiça OV - JOY Cozinha (4x)



C- Parafuso CH PHS ZB 3,5x14mm (8x)

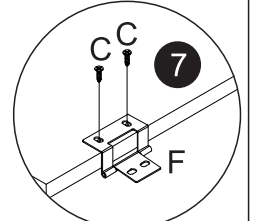

detalhe 15

Passo 11

Após fixar as portas faça a furação dos puxadores nas duas portas com broca 5mm

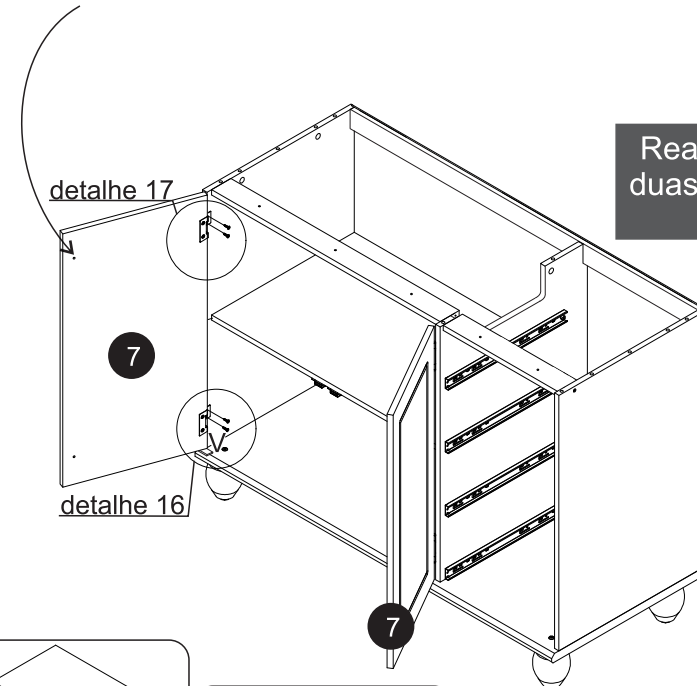

Realize a montagem das duas portas (7) conforme detalhes 16 e 17

detalhe 17

detalhe 16

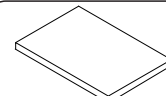

V- Espaçador 55x55x3mm (2X)

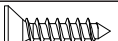

C- Parafuso CH PHS ZB 3,5x14mm (8x)

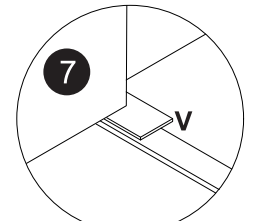

detalhe 16

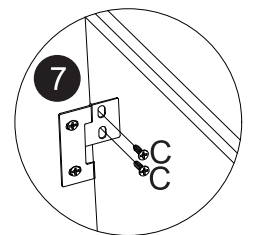

detalhe 17

Passo 12

Realize a montagem das duas portas (7) conforme detalhes 17 e 18

Fazer marcação com lápis

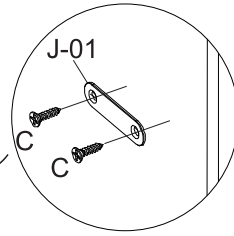

detalhe 18

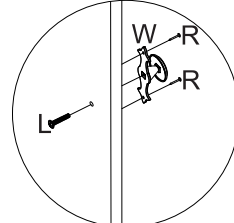

detalhe 19

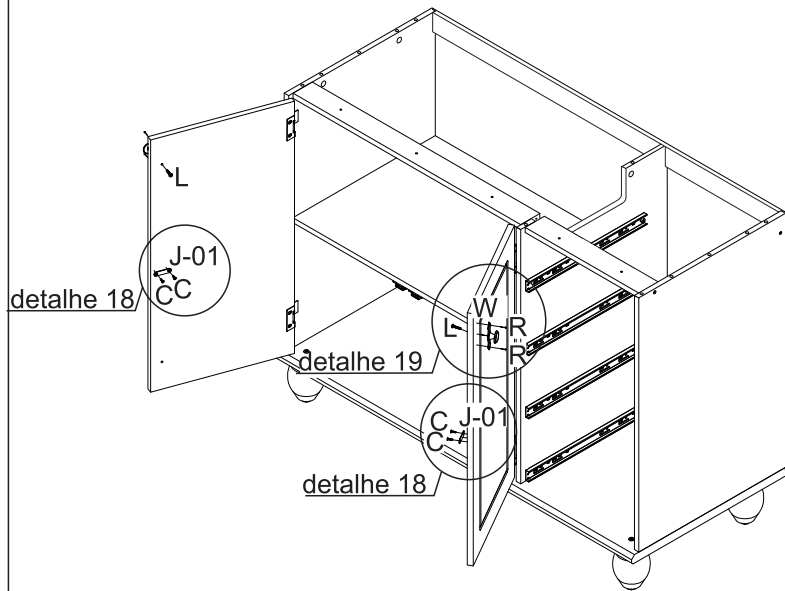

Passo 13

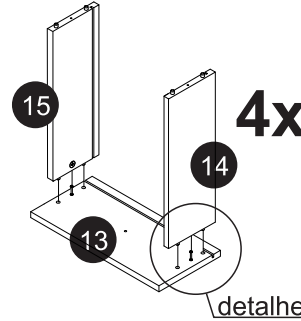

detalhe 20

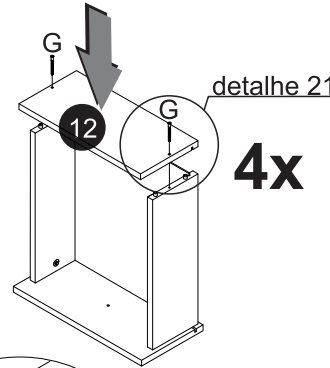

detalhe 21

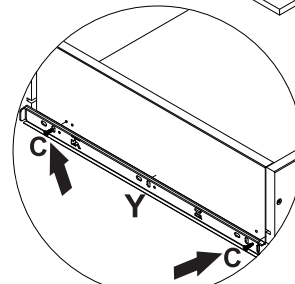

detalhe 24
*Fazer a fixação nas duas laterais da gaveta

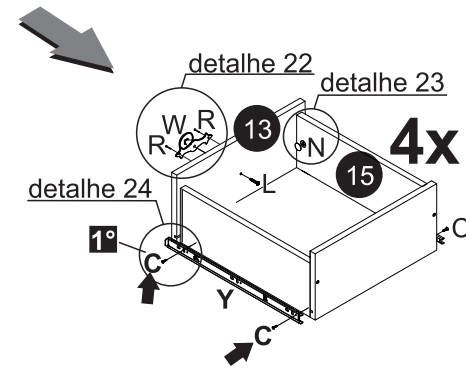

detalhe 22 detalhe 23

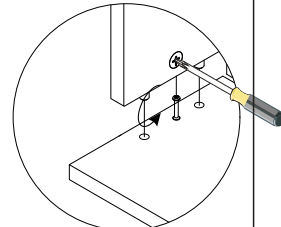

detalhe 20

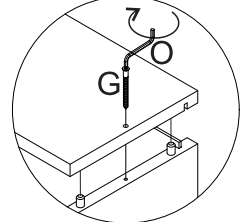

detalhe 21

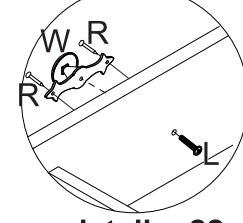

detalhe 22

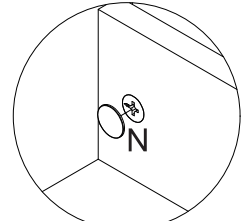

detalhe 23

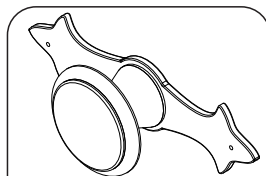

W- Puxador Redondo Fri 220 c/espelho pequeno OV (2x)

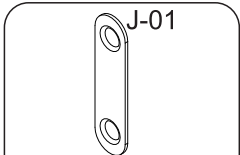

J- Fecho Magnético (SOPRANO) (2x)



R- Prego Latonado 1,5x15mm (4x)

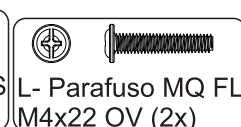

C- Prafuso CH PHS ZB 3,5x14mm (4x)

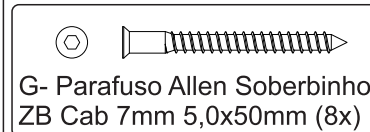

G- Parafuso Allen Soberbino ZB Cab 7mm 5,0x50mm (8x)

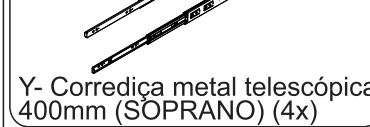

Y- Corredixa metal telescópica 400mm (SOPRANO) (4x)

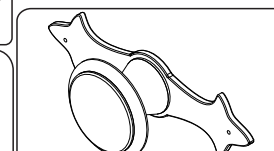

W- Puxador Redondo Fri 220 c/espelho pequeno OV (4x)

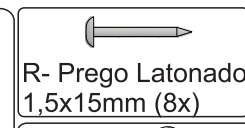

R- Prego Latonado 1,5x15mm (8x)

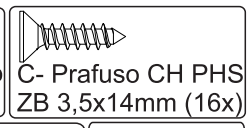

C- Prafuso CH PHS ZB 3,5x14mm (16x)



N-Tampa Tambor Adesivo Creme 22mm (8x)

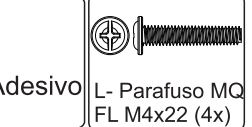

L- Parafuso MQ FL M4x22 (4x)

Passo 14

Caso não opte por utilizar o tampo de madeira, aplique a tampa adesiva nos furos indicados

4 Kg por gaveta

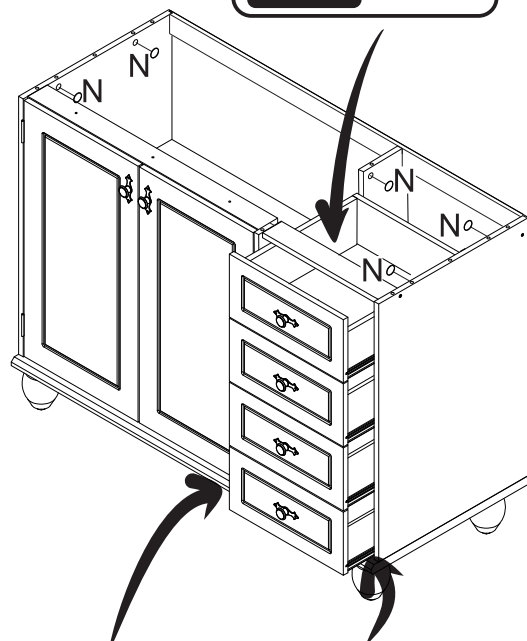

Para finalizar o travamento da Corrediça, coloque um parafuso C no furo com a →

Repita o mesmo procedimento em todas as laterais de gaveta.

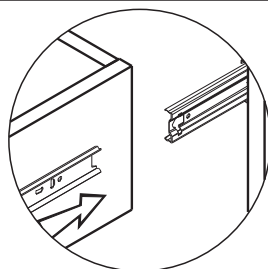
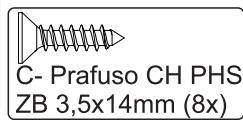
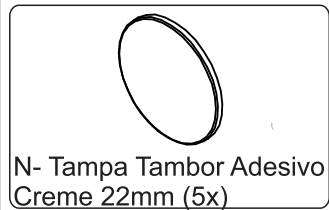

Como encaixar as gavetas

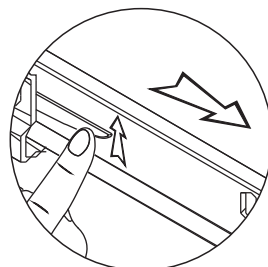

Como tirar as gavetas

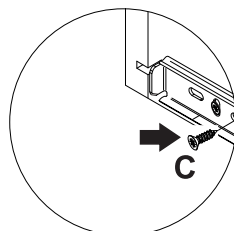

detalhe 25
*Fazer a fixação nas duas laterais da gaveta

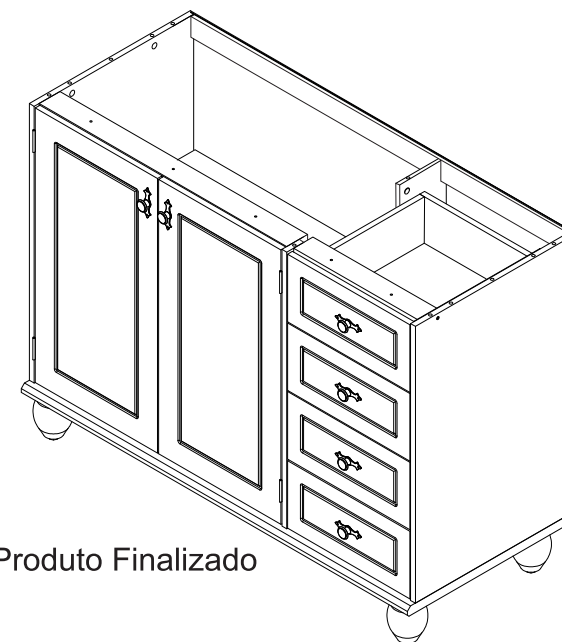

Produto Finalizado

Para fixar o tampo siga os passos a seguir:

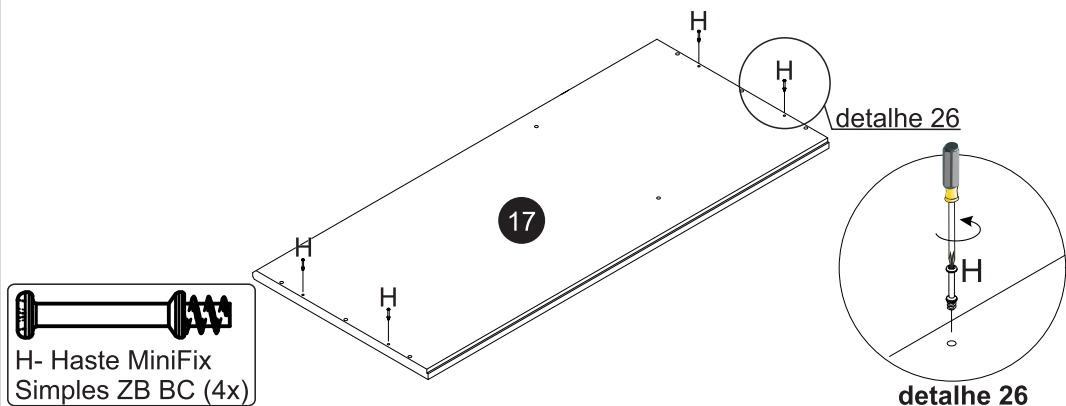

Pré-montagem - MÓDULO PREVIAMENTE MONTADO

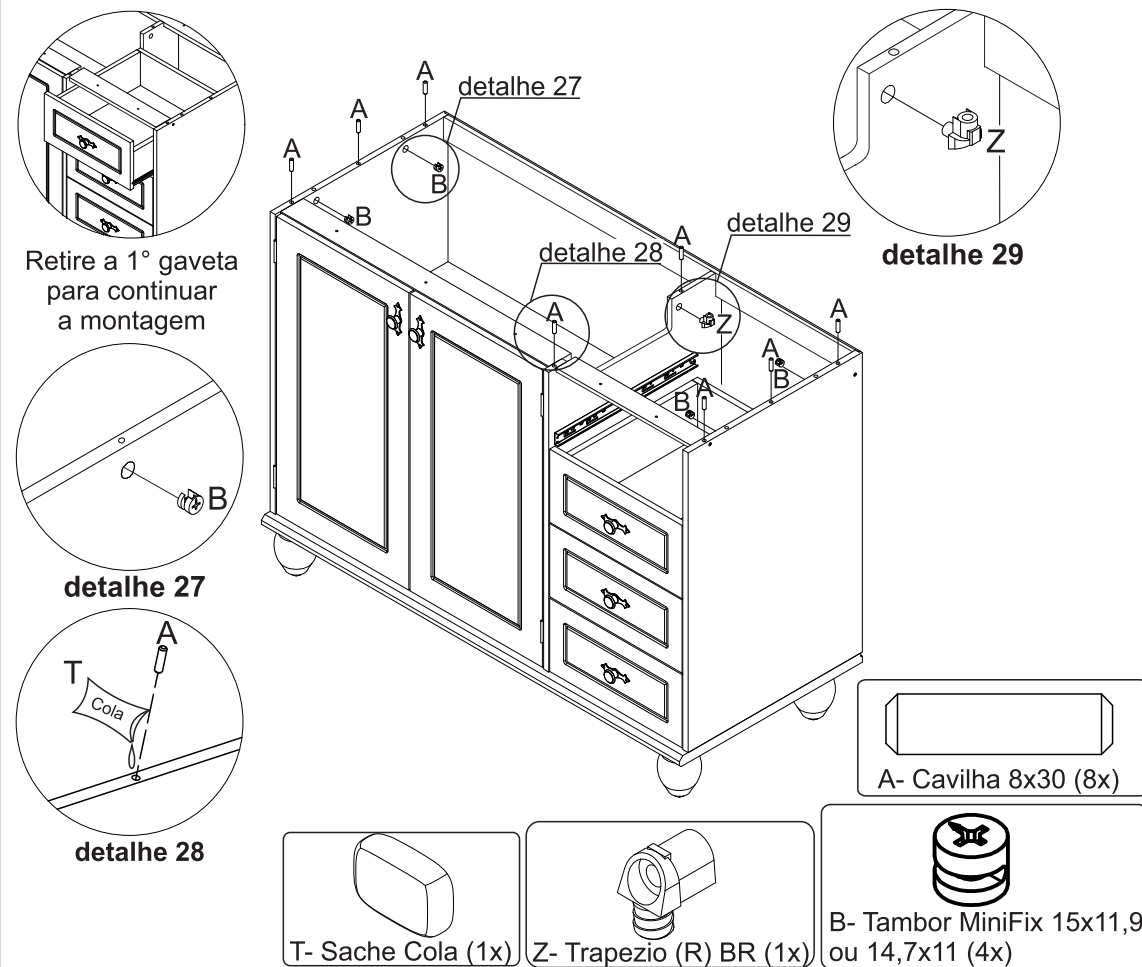

Passo 15

ATENÇÃO
Conclua a fixação do trapézio da Divisória (2), conforme mostra-se no detalhe 30.

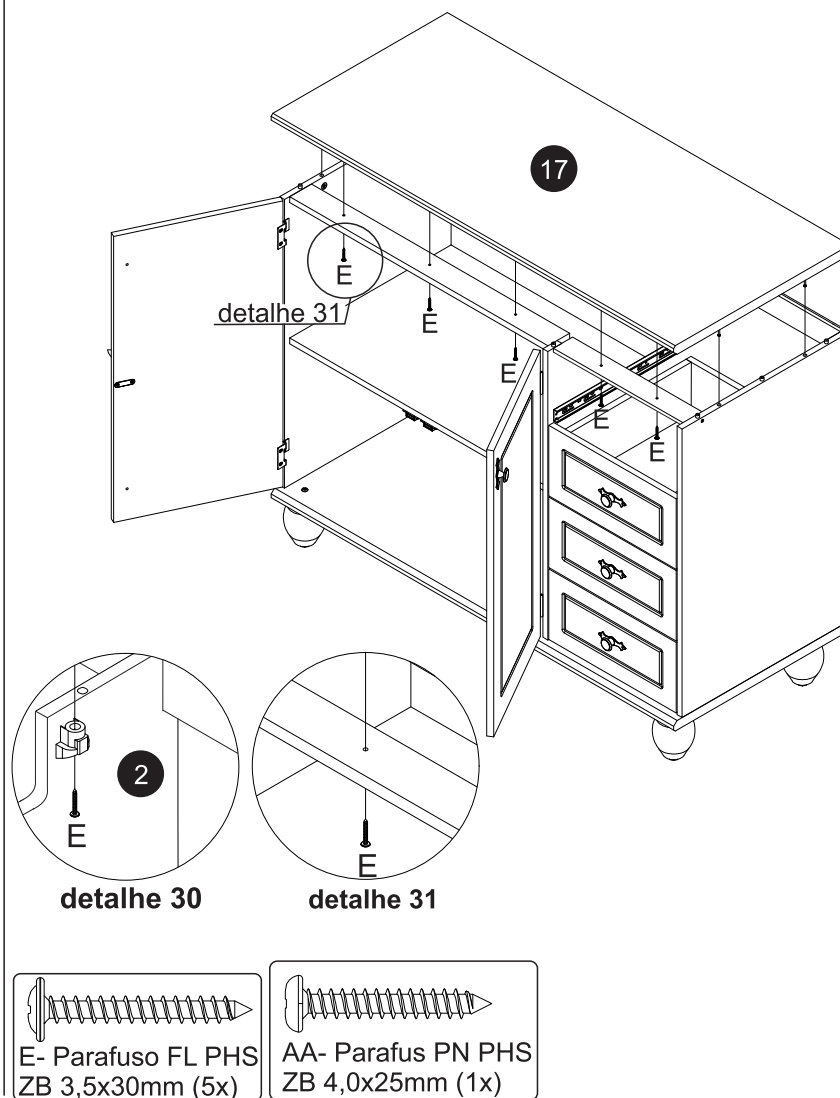

Passo 16

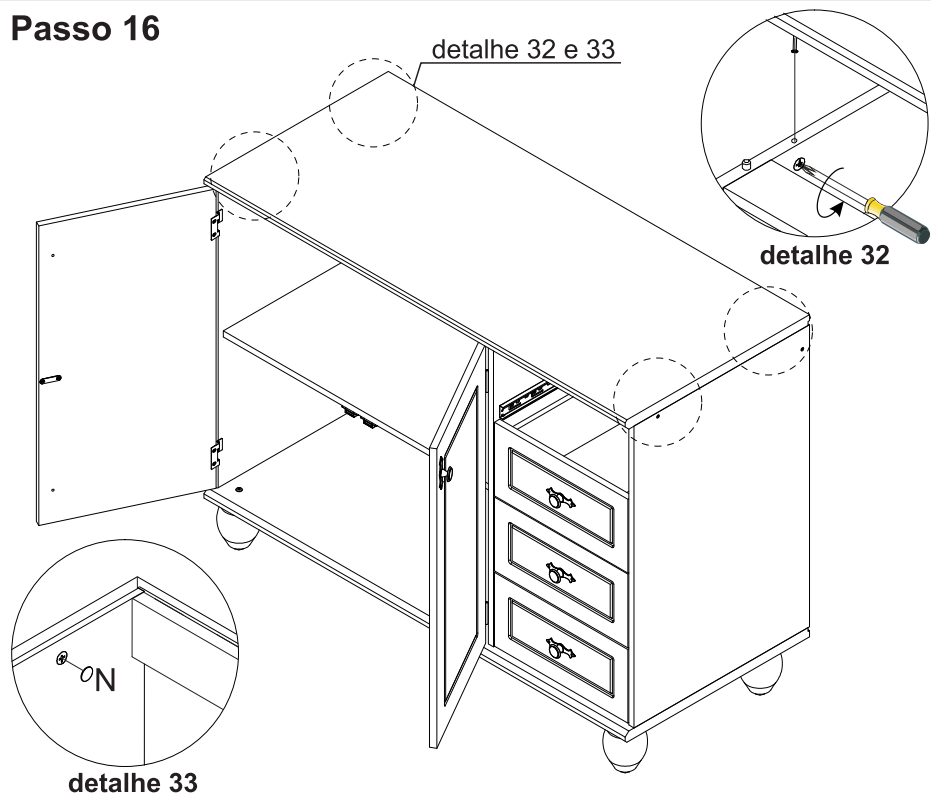

Passo 17

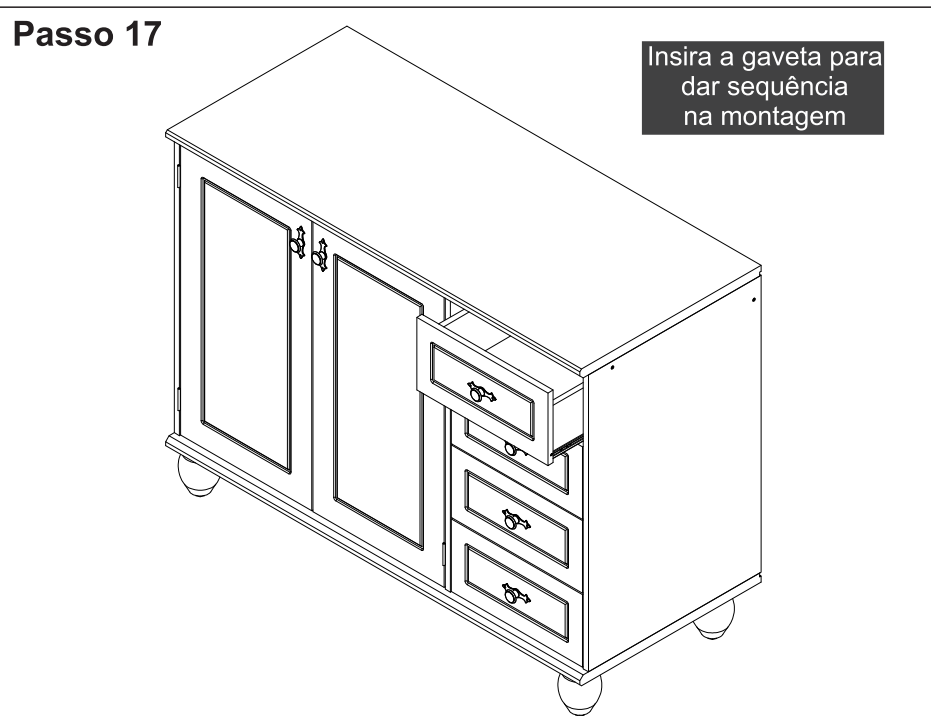

Passo 18

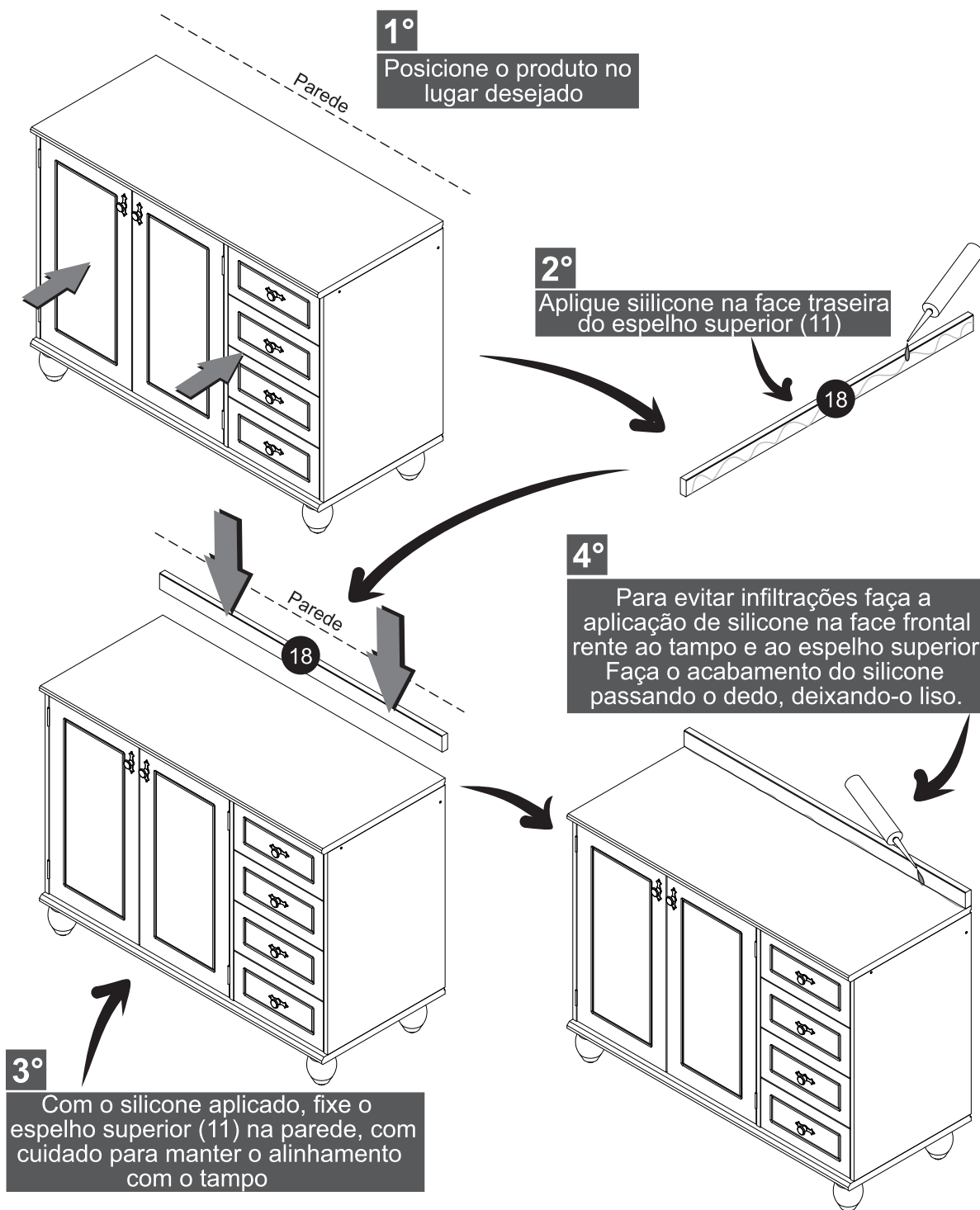

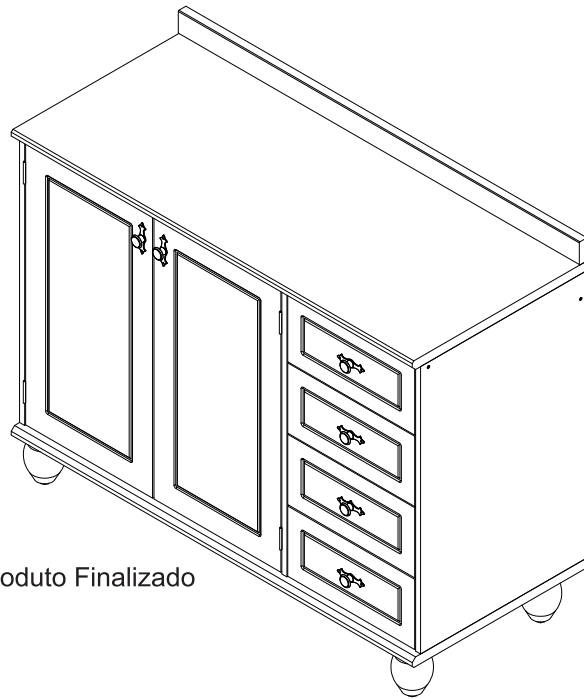

Produto Finalizado

A Serpil Móveis Ltda, denominada Serpil, tem uma preocupação enorme com a satisfação de seus clientes, com a qualidade de seus produtos. Para tanto, apresenta o Certificado de Garantia.

Para que os produtos Serpil estejam assegurados pela garantia conferida por este certificado, o consumidor / cliente deverá adotar os seguintes critérios e cuidados:

1. Uso adequado e normal dos produtos Serpil, evitando maus cuidados, exposição excessiva ao sol, calor e umidade, pois podem causar alteração na cor original dos móveis.
2. Deverá ser observado o adequado cuidado com o deslocamento dos móveis, bem como com manutenção e limpeza, não podendo ser utilizados produtos de limpeza não recomendados ou abrasivos.
3. Em caso de transferência do produto para locais diversos, esta só poderá ocorrer através de profissionais especializados, pois avarias no manuseio ao transporte, não estão contemplados na garantia.
4. O desgaste normal do tempo decorrente do uso e a existência de agentes externos capazes de influenciar em sua conservação, importam na extinção da garantia.
5. A garantia aqui conferida limita-se ao móvel, não se ampliando aos produtos a ele agregados, como vidros, ferragens, aramados e acessórios que não sejam de fabricação da Serpil Móveis.

OS PRAZOS DE GARANTIA

1. Será de Noventa (90) dias o prazo para defeitos aparentes e de fácil constatação;
2. Será de Seis (6) meses a garantia do Móvel por defeitos de fabricação, este em condições normais de uso e as demais condições do presente certificado, contados da data de emissão da nota fiscal.

DA EXTENSÃO DE GARANTIA

A garantia aqui conferida compreende o reparo ou substituição das peças com defeito de fabricação, contanto que constatados e certificados por lojistas que mantenham relações de compra e venda mercantil com a Serpil. Não está coberta pela garantia a quebra do móvel em função do excesso de peso. Para tanto observar no manual de montagem os pesos e as distribuições indicados.

Móveis não mais fabricados pela Serpil, não estão cobertos pela garantia, conforme Código de Defesa do Consumidor, artigo 32.

INSTRUÇÕES DE LIMPEZA, MONTAGEM E CONSERVAÇÃO

1. Para maior durabilidade, recomendamos que a limpeza dos móveis Serpil seja efetuada apenas com pano levemente umedecido em sabão neutro e flanela seca, não é recomendado nenhum tipo de produto como: lustra móveis, óleos ou polidores.
2. A montagem deverá ser feita obedecendo às instruções do manual de instalação e montagem, que será fornecido ao cliente/consumidor com o produto no momento da entrega. A instalação e montagem por conta do cliente/consumidor torna inaplicável a presente garantia, assim como todo e qualquer recorte ou adaptações realizadas nos móveis.
3. Não serão responsabilidades da Serpil problemas que tenham origem na utilização do produto de forma inadequada ou na exposição do mesmo a intempéries, além da ação de cupins ou outras pragas e ainda no armazenamento do móvel em locais impróprios e não detetizados periodicamente.

OBSERVAÇÕES FINAIS

A presente garantia deverá ser exercida nos prazos aqui indicados, mediante apresentação do presente certificado e Nota Fiscal.

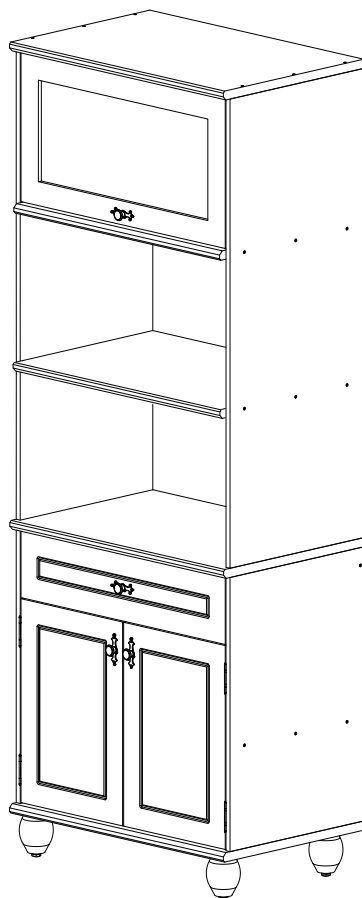

TORRE QUENTE COZINHA JOY

Bem-vindo

A Serpil traz até você soluções práticas de design com manuais de montagem e instalação detalhados para possibilitar o pleno aproveitamento do potencial dos produtos.

Para assegurar a garantia, é recomendada a prévia conferência de partes e componentes, bem como a leitura dos passos e suas ilustrações.

Preservar este documento é essencial para a adequada manutenção de seu móvel, o que engloba os possíveis ciclos de montagem e desmontagem.

Em caso de dúvidas, contate a Serpil que atende pelo fone 49.3366.6300 de Segunda a Sexta, das 7:30 às 11:45 e 13:30 a 18:00.

Recomendações

Os parafusos devem ser apertados periodicamente.

Evitar batidas e o contato com objetos cortantes.

Observar as cargas máximas suportáveis, quando houver, conforme o desenho esquemático no final do documento.

Partes do produto protegidas da incidência de luz estão sujeitas a alterações de tonalidade diferentemente das expostas. Somente o uso freqüente pode amenizar esta ocorrência.

Algumas pinturas novas, embora atóxicas, podem apresentar odores. Para amenizá-los, mantenha o móvel em local arejado por aproximadamente três dias.

Manutenção e Limpeza









Pano levemente umedecido com água, seguido de pano seco.

*Nunca utilizar produtos químicos ou abrasivos.

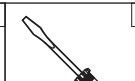

Pessoas necessárias para montar este produto

Abaixo sinalizadas, as ferramentas não fornecidas mas necessárias para a montagem do produto.

 Martelo Borracha	 Martelo	 Chave Phillips	 Chave Fenda	 Chave Phillips Pequena
 Furadeira com Broca de 5mm	 Chave de Boca de xmm	 Trena	 Nível	 Escada

PARTES DO PRODUTO		
ITEM	QTDE	NOME DA PEÇA
1	1	LATERAL DIREITA SUPERIOR
2	1	LATERAL ESQUERDA SUPERIOR
3	1	PRATELEIRA
4	1	TRAVESSA SUPERIOR
5	1	TAMPO CRISTALEIRA
6	1	TAMPO INTERMEDIARIO TORRE QUENTE
7	1	LATERAL DIREITA INFERIOR CRISTALEIRA
8	1	LATERAL ESQUERDA INFERIOR CRISTALEIRA
9	1	BASE
10	4	PÉ
11	2	PRATELEIRA SUPERIOR CRISTALEIRA 3P
12	1	FUNDO TOTAL INFERIOR MENOR
13	1	FUNDO TOTAL INFERIOR MAIOR
14	2	FUNDO TOTAL SUPERIOR CRISTALEIRA 3P
15	1	FUNDO TOTAL SUPERIOR CENTRAL
16	1	PORTA SUPERIOR
17	1	FRENTE DE GAVETA
18	1	LATERAL DIREITA DE GAVETA
19	1	LATERAL ESQUERDA DE GAVETA
20	1	FUNDO DE GAVETA
21	1	TRASEIRO DE GAVETA
22	1	TRAVESSA SUSTENTAÇÃO DE GAVETA
23	2	PORTA INFERIOR CRISTALEIRA 3P
24	1	VIDRO DA PORTA

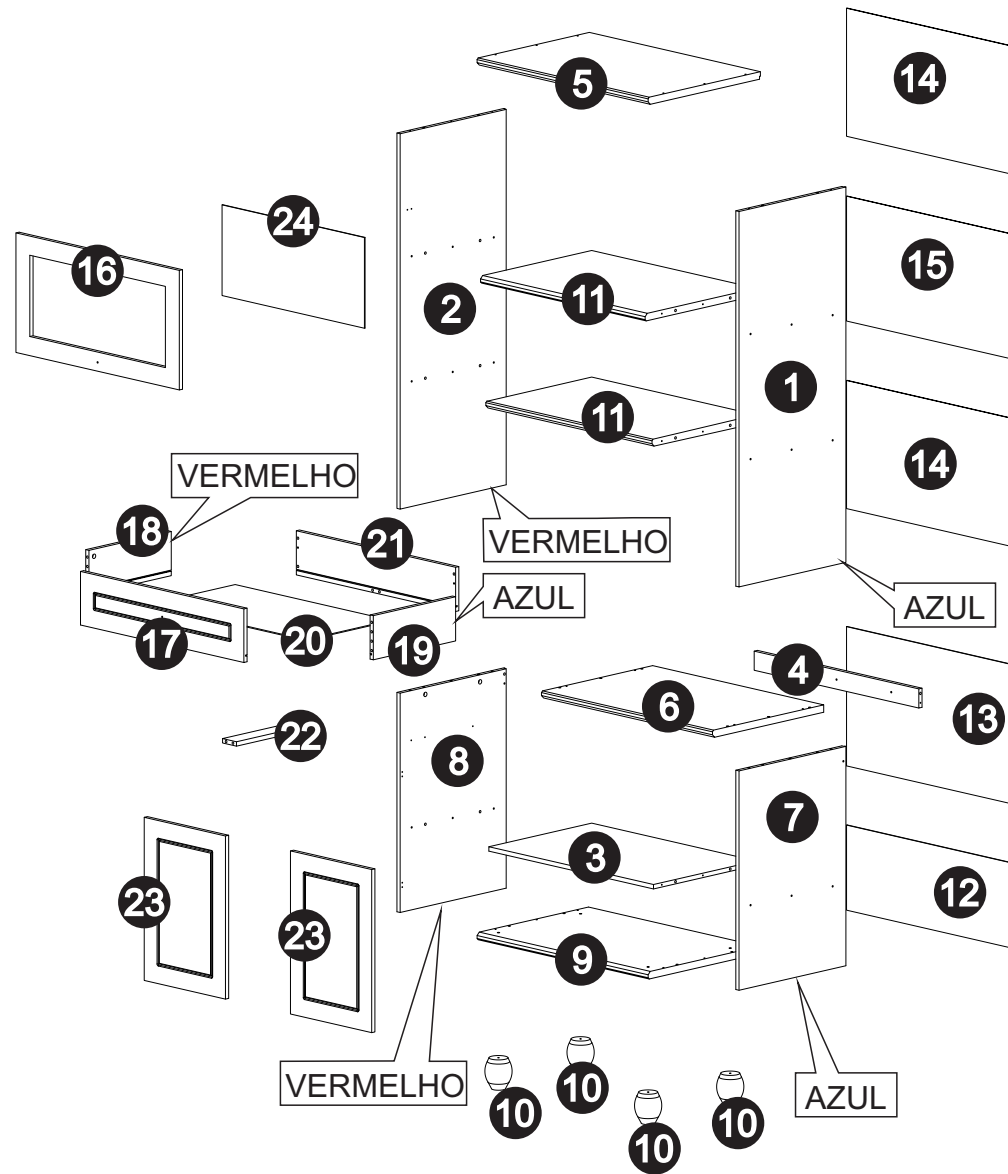

COMPONENTES



A- Cavilha 8x30 (46x)
Cod 323

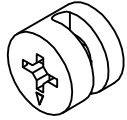

B- Tambor MiniFix 15x11,9 ou
14,7x11 - 13332 (8x) Cod 2900

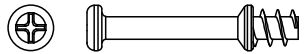

C- Haste Mini-Fix Simles
ZB BC (8x) Cod 2743

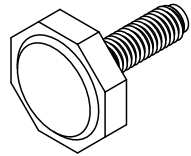

D- Sapata Reguladora 1/4"
(4x)

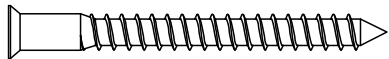

E- Parafuso Allen Soberbinho ZB
5,0x50mm Cab. 7mm (38x) Cod 2828

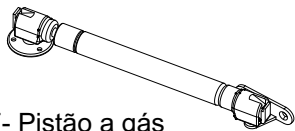

F- Pistão a gás
(1x)

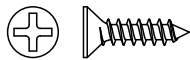

H- Parafuso CH PHS ZB
3,5X14mm (49x)

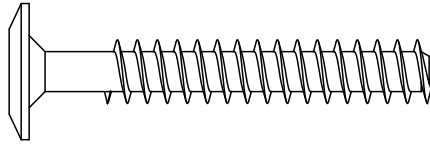

G- Parafuso Allen ZB 7,0X70mm
Cab.13mm (4x) Cod 2821

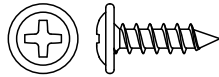

I- Parafuso FL PHS ZB
3,5x14mm (6x) Cod 2844

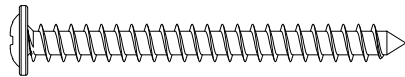

J- Parafuso FL PHS ZB 5,0x50mm
(1x) Cod 585

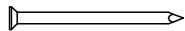

K- Prego 10x10 (58x)
Cod 375

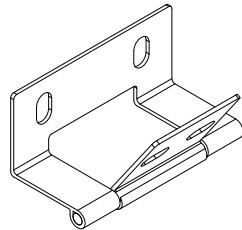

L- Dobradiça Kemp 'L' Oblongo
Invertida OV - Joy Cozinha
07.05.607 (2x) Cod 51100

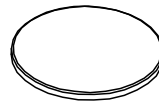

M- Tampa Tambor Adesivo
Creme Fosco 18mm (4x)

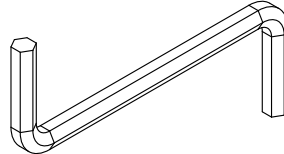

N- Chave Allen 3mm
(1x) Cod 2926

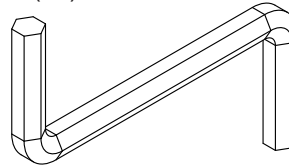

O- Chave Allen 4mm
(1x) Cod 2927

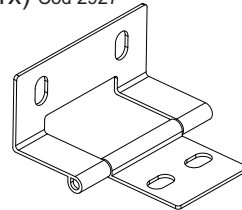

P-Dobradiça JOY
(4x)

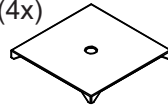

Q- Chapinha Fixa Fundo
Roupeiro ZB COD0804001
(20x) COD 2736

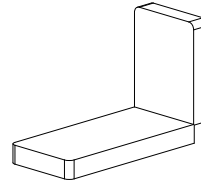

R-Suporte de Fixação
Metálico (1x)

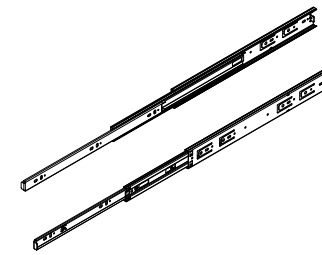

S- Corrediza metal telescópica
400mm (SOPRANO) (1x) COD 2678

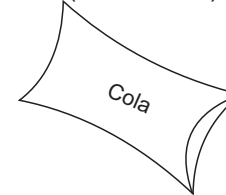

T- Sache Cola (1x)
Cod 382 (sem escala)

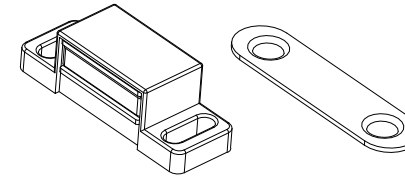

U- Fecho Magnético (SOPRANO)
(3x) Cod 333

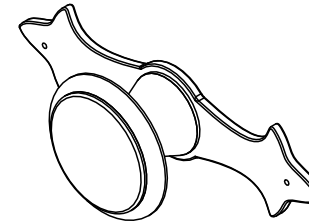

V- Puxador Redondo FRI 220
C/espelho pequeno OV (4x)
Cod 45251



W- Prego Latonado 1,5x15mm
(8x) Cod 46127

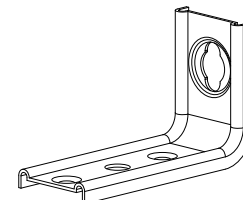

X-Suporte de Fixação
Metálico (1x)

KIT FIXAÇÃO DE VIDRO



Y- Parafuso CH PHS ZB
3,0x12mm (14x) Cod 532

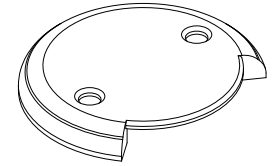

Z- Fixador de Vidro Canto
08.03.075 (R) Branco (4x)
Cod 48786

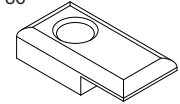

AA- Fixador Vidro Central 08.
03.030 (R) Branco (reto) (6x)
Cod 48784



AB- Bucha Sapata 1/4 PT
OC:2731574 (4x) Cod 41292

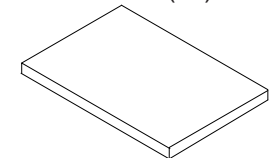

AC- Espaçador 55x55x3 mm
(2X) Cod 41749

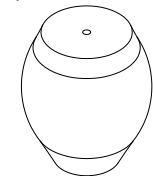

AD- Pé JOY NOGUEIRA
(4x) Cod 45587



AE- Parafuso MQ FL M4X22
(4x) Cod 10147

Utilizar a régua abaixo para medir os componentes.

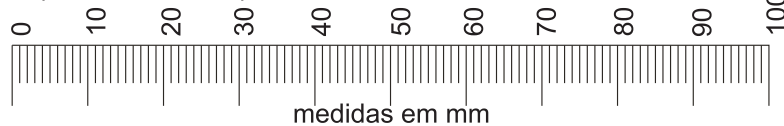

Passo 03

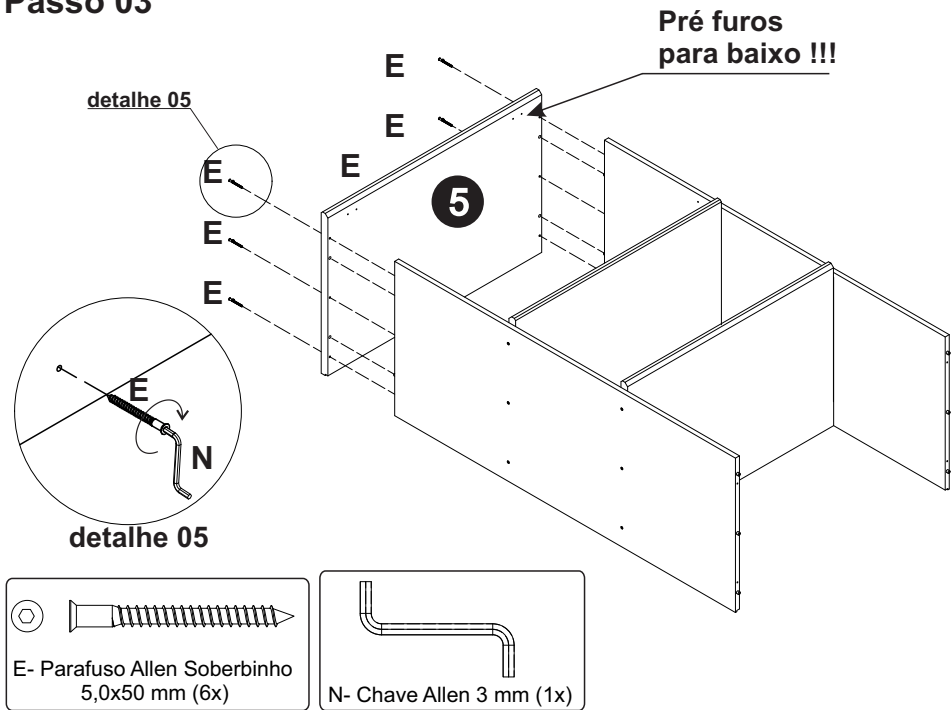

Passo 05

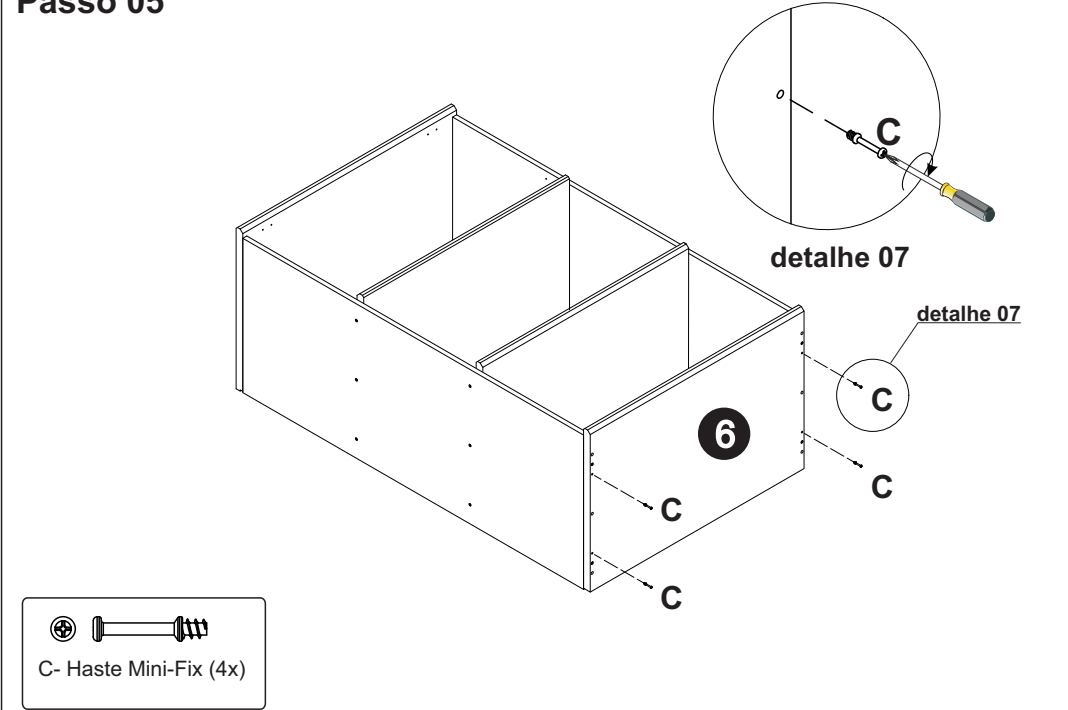

Passo 04

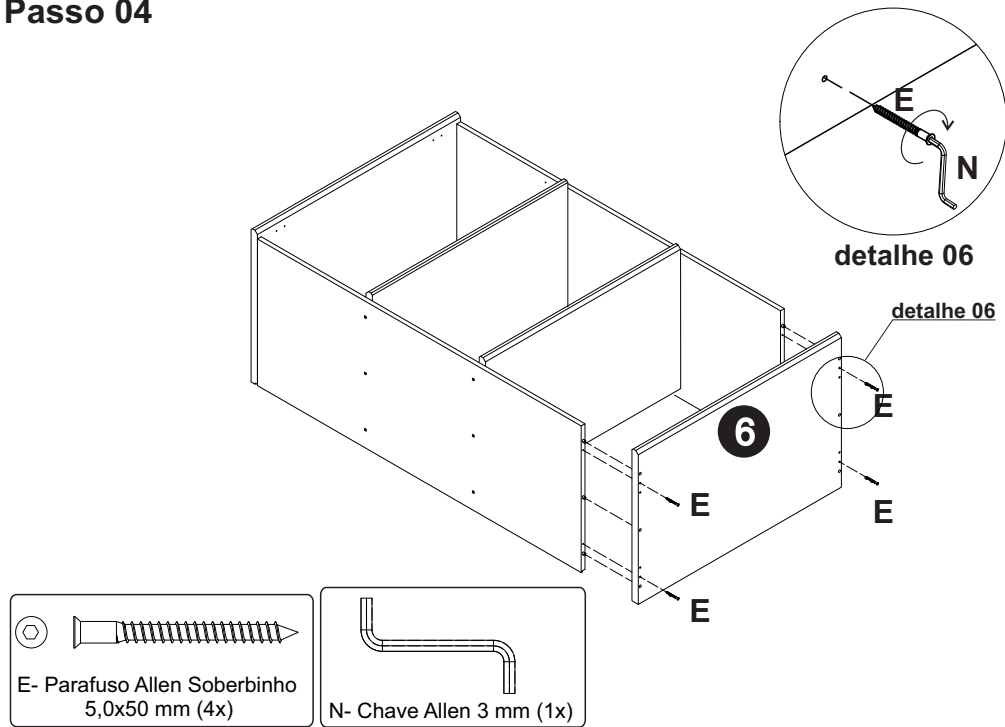

Passo 06

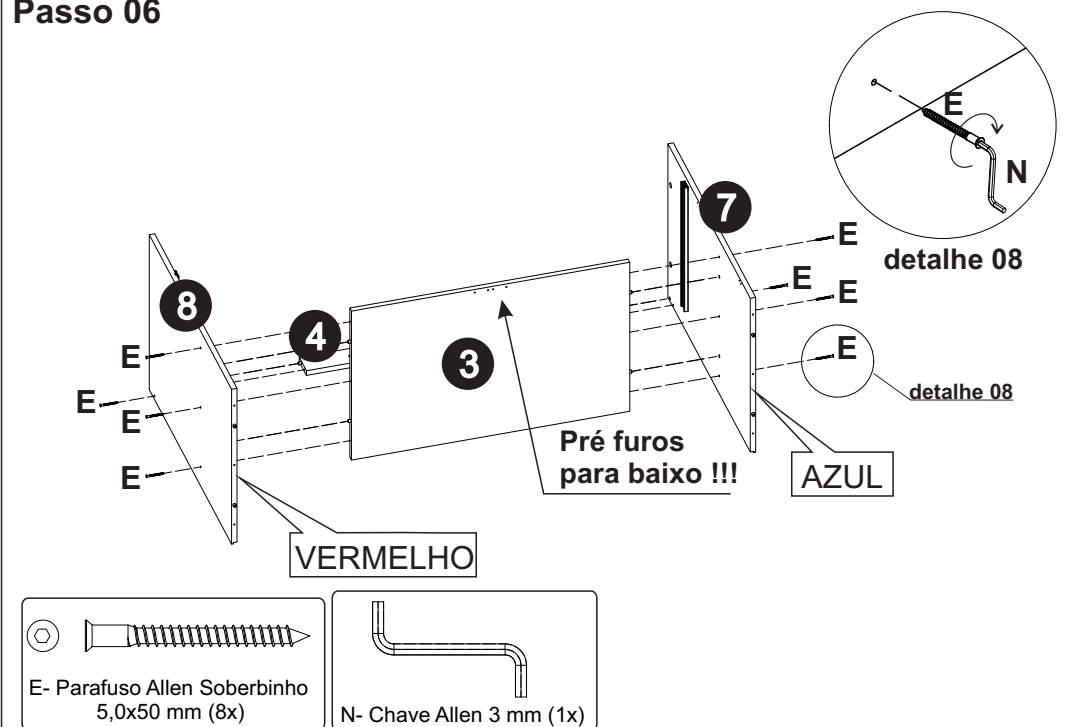

Passo 11

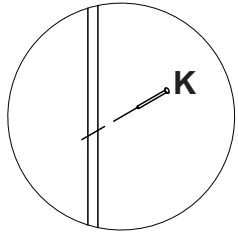

detalhe 12

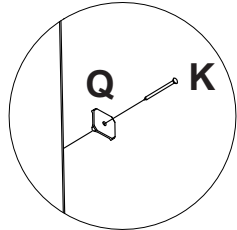

detalhe 13

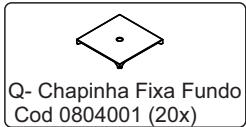
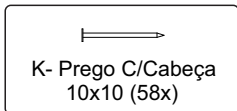
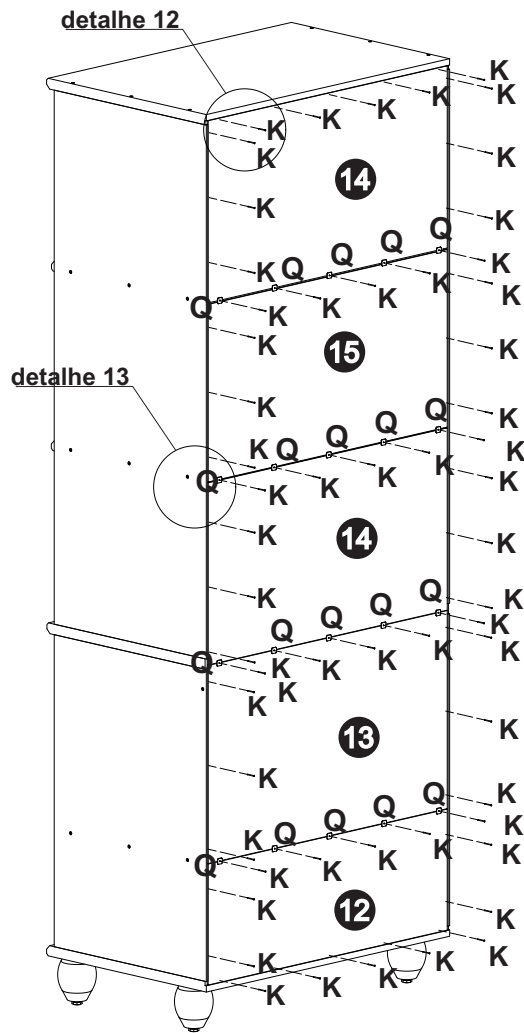

Passo 12

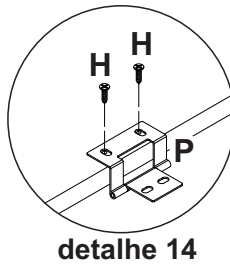
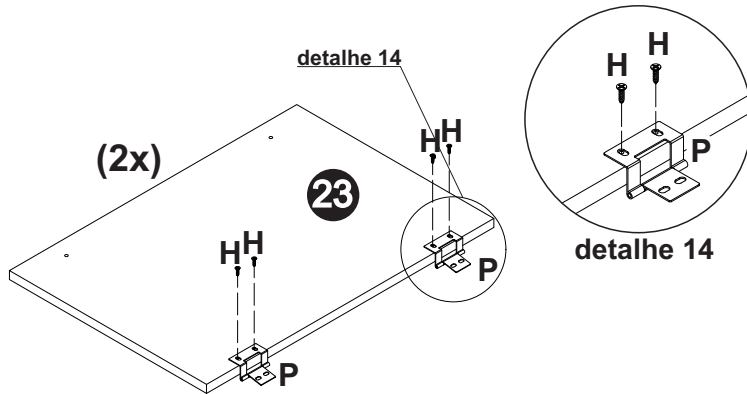
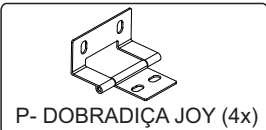
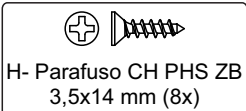

detalhe 14

Passo 13

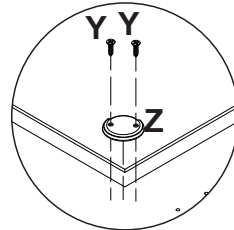

detalhe 15

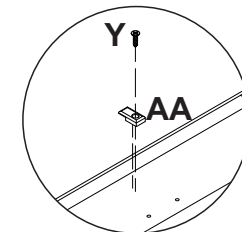

detalhe 16

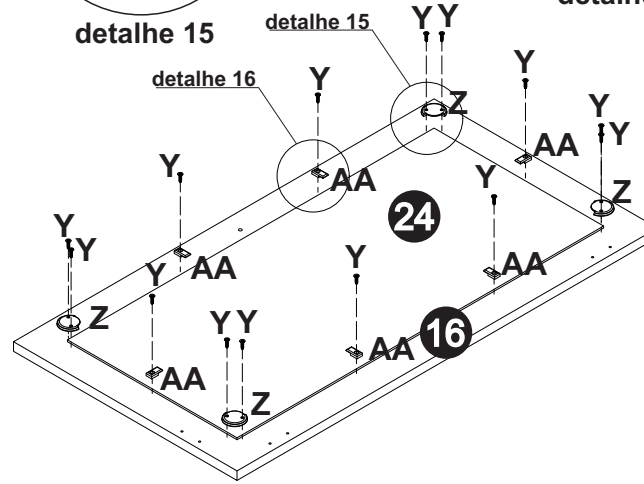

KIT FIXAÇÃO DE VIDRO



Y- Parafuso CH PHS ZB 3,0x12mm (14x) Cod 532

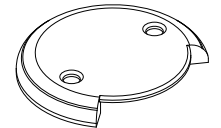

Z- Fixador de Vidro Canto 08.03.075 (R) Branco (4x) Cod 48786

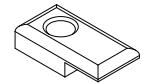

AA- Fixador Vidro Central 08.03.030 (R) Branco (reto) (6x) Cod 48784

Passo 14

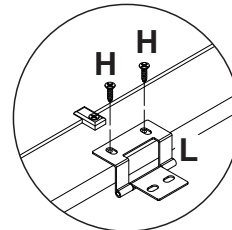

detalhe 17

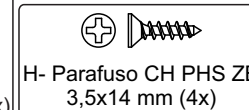
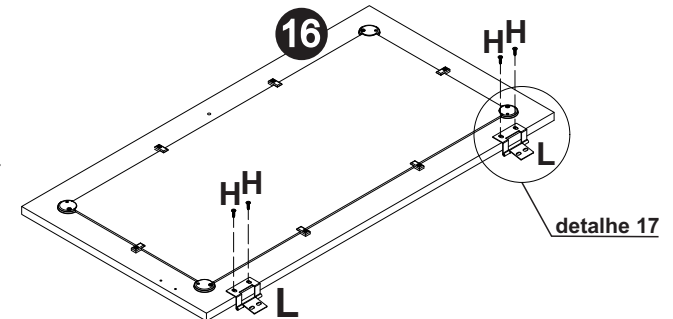

Passo 14

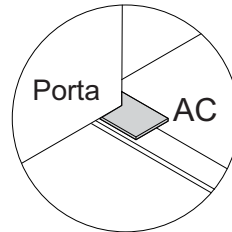
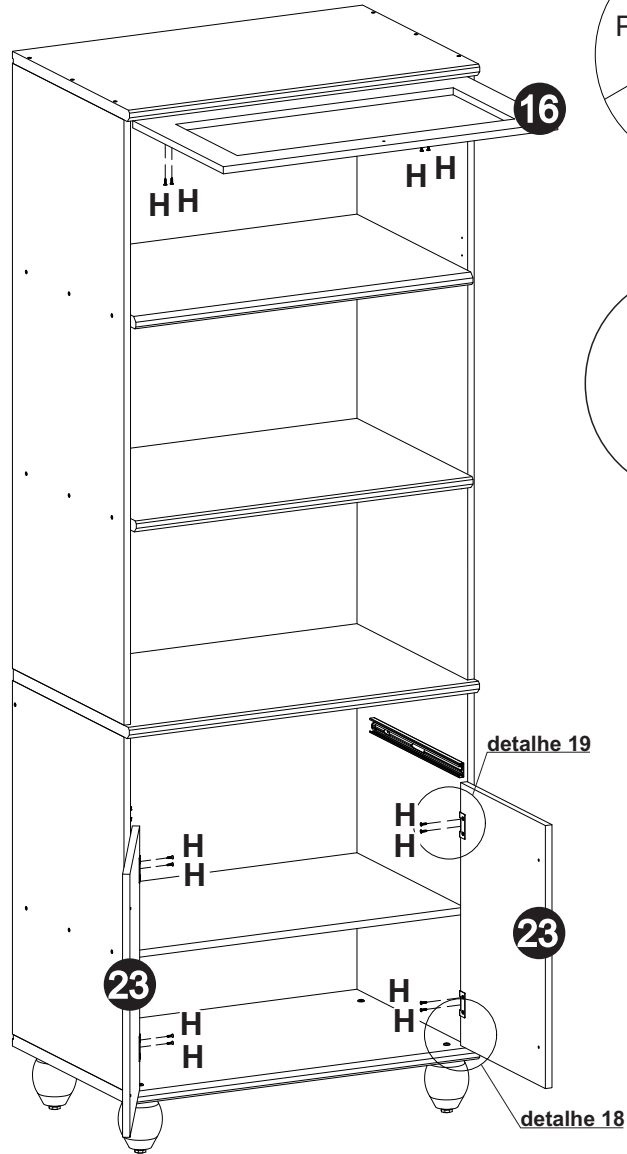

Porta AC
detalhe 18

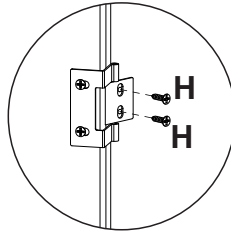

H H
detalhe 19

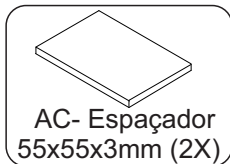

Passo 15

Com uma broca de Ø5mm, perfure a porta inferior por completo usando como guia o pré furo na parte superior.

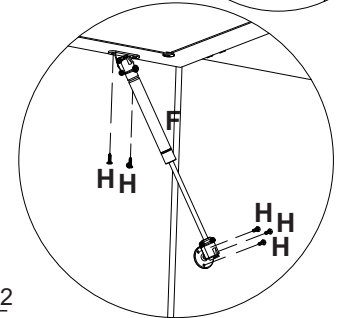
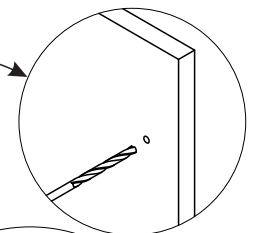
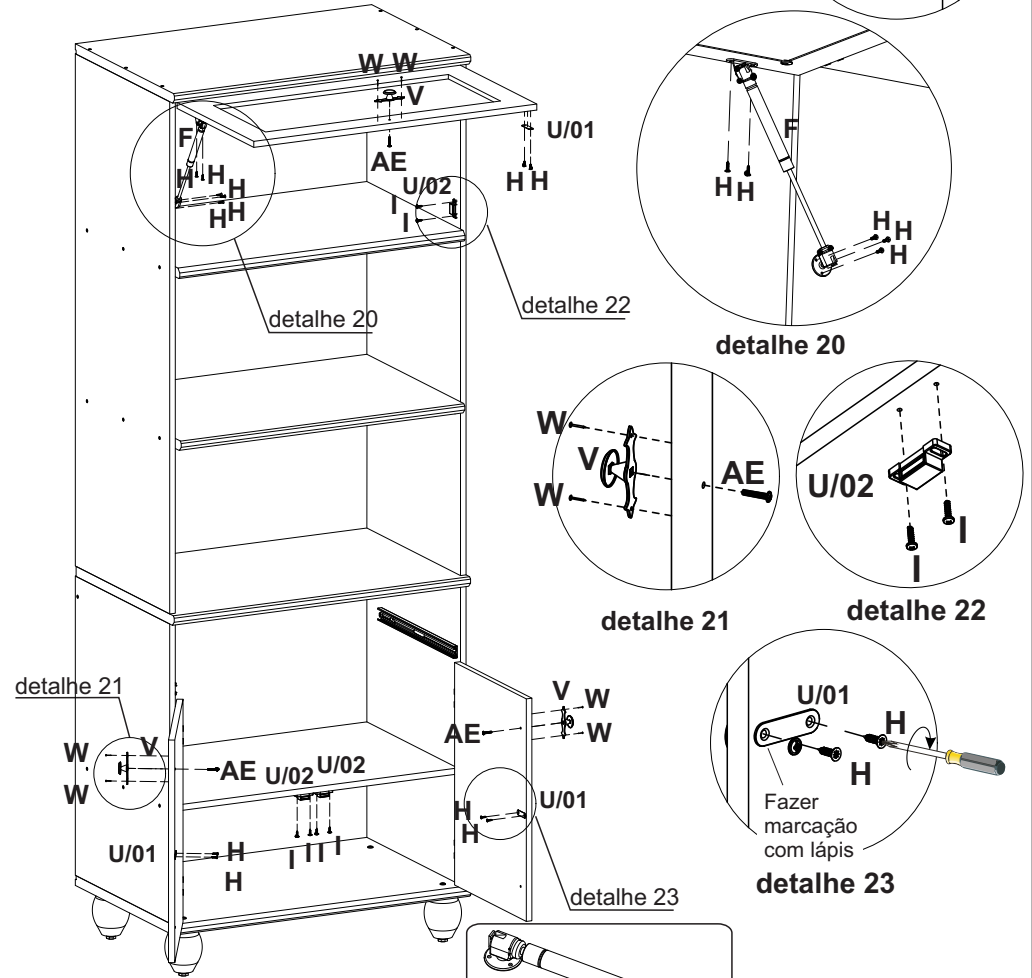

H H
detalhe 20

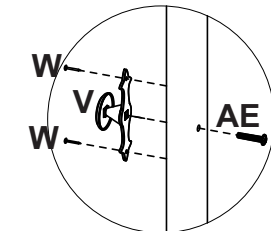

W V H
detalhe 21

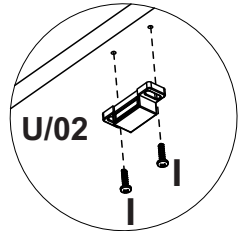

U/02 H H
detalhe 22

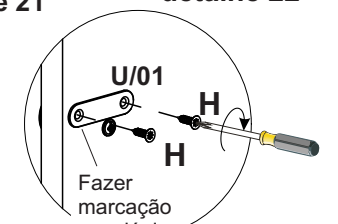

U/01 H H
Fazer
marcação
com lápis
detalhe 23

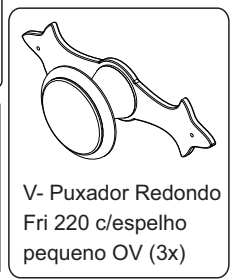
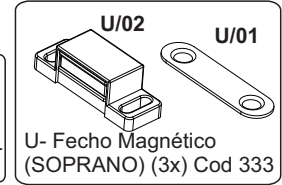
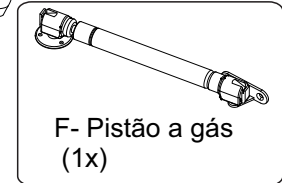
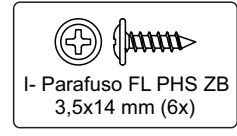
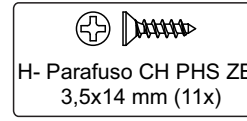
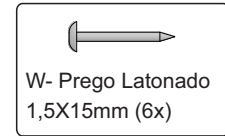

Passo 16

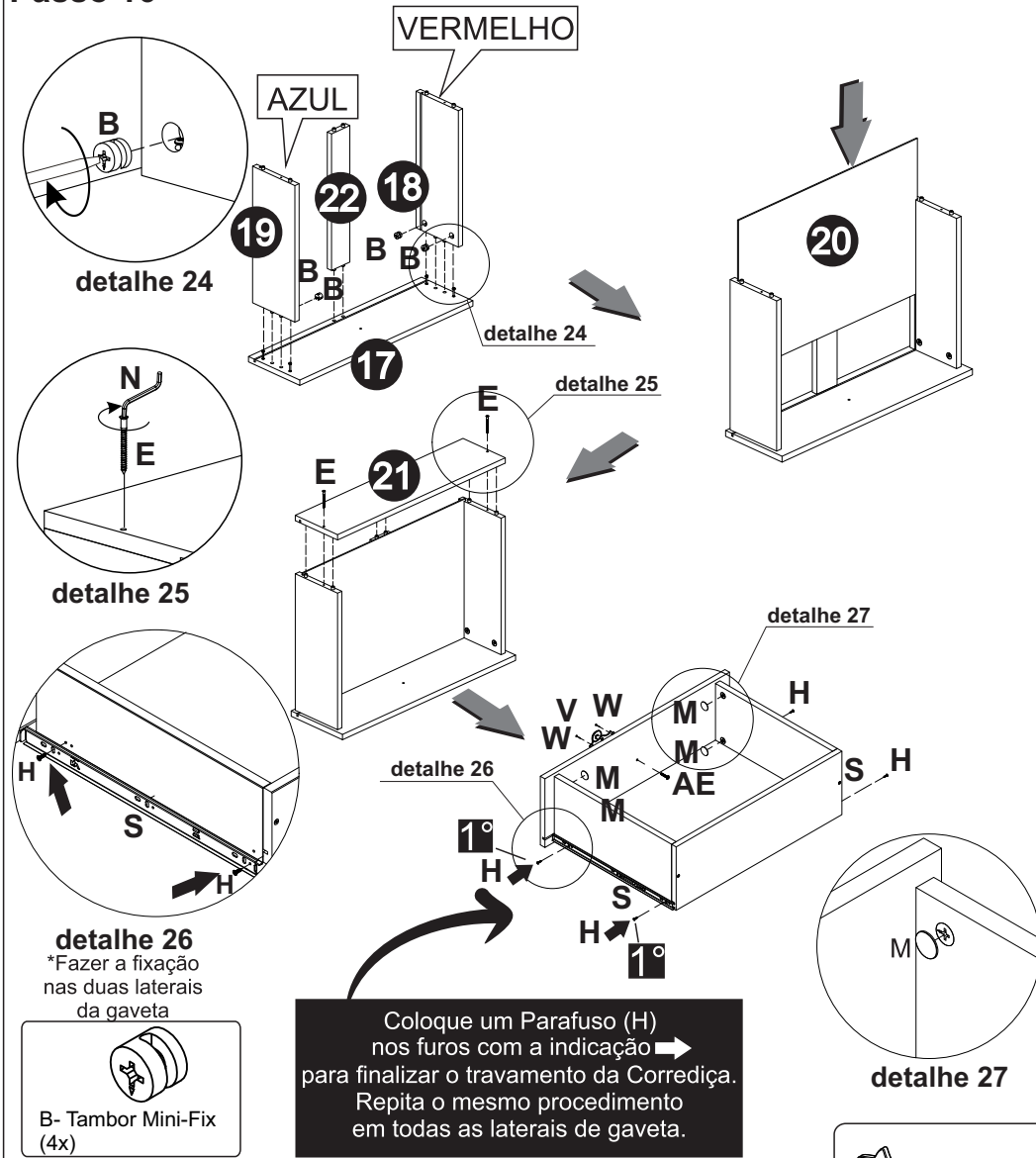

detalhe 26
*Fazer a fixação nas duas laterais da gaveta

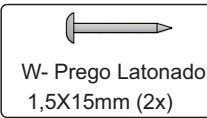
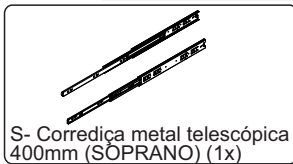
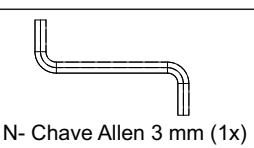
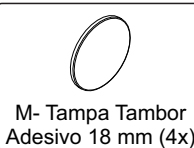
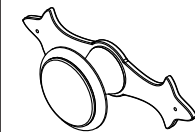
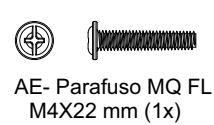
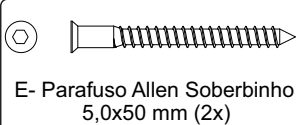

Passo 17

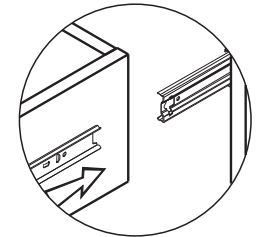
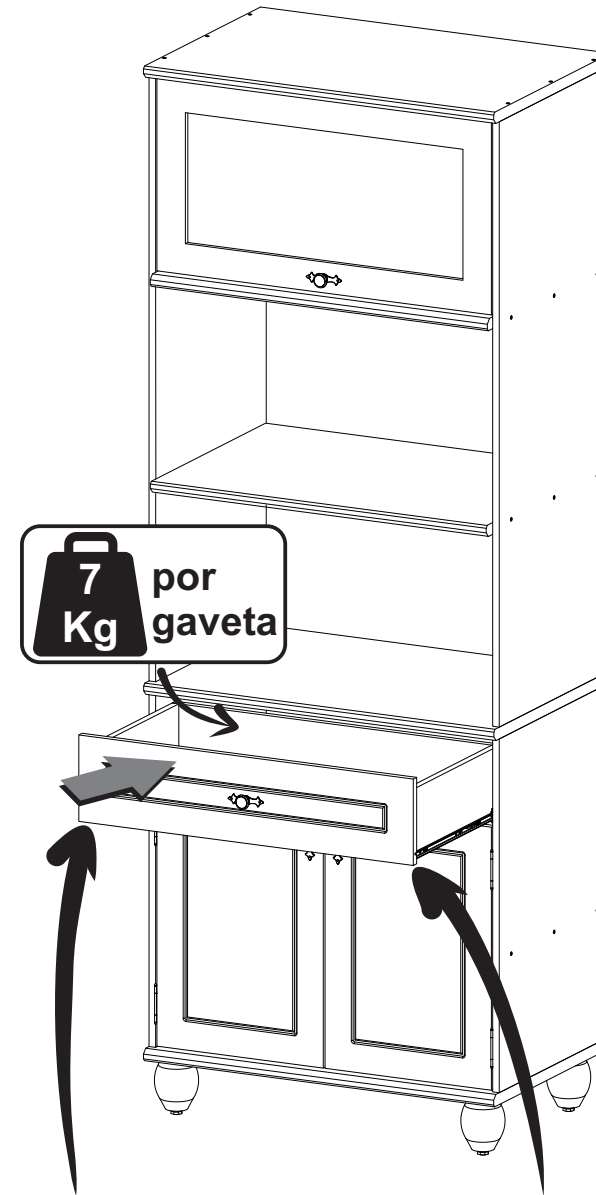

Como encaixar a gaveta

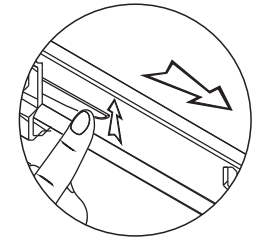

Como tirar a gaveta

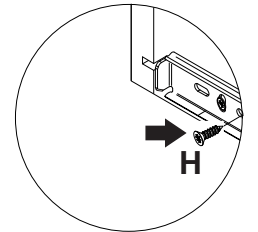

*Fazer a fixação nas duas laterais da gaveta

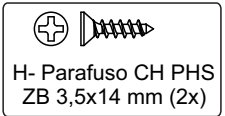

Passo 18

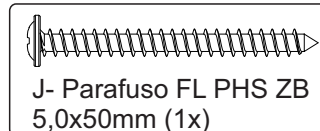
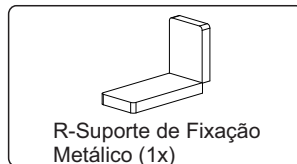
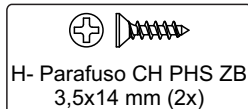
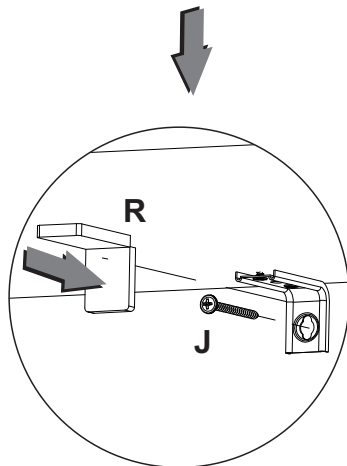
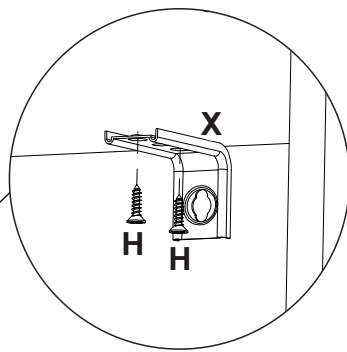
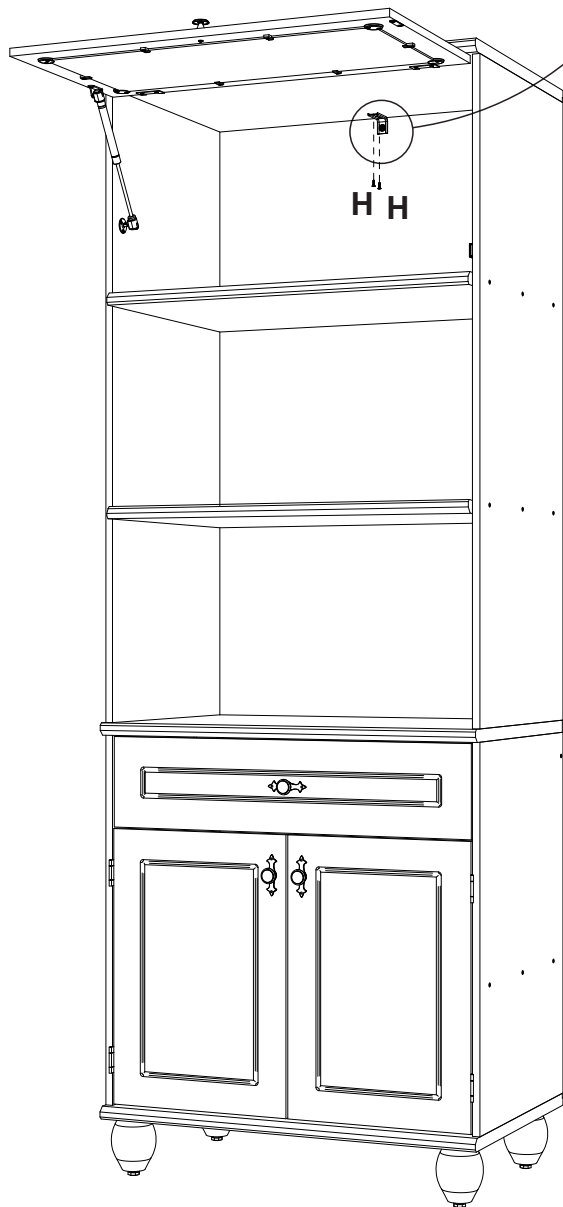

SERPIL
www.serpil.com.br

Garantia Serpil Móveis Ltda

A Serpil Móveis Ltda, denominada Serpil, tem uma preocupação enorme com a satisfação de seus clientes, com a qualidade de seus produtos. Para tanto, apresenta o Certificado de Garantia.

Para que os produtos Serpil estejam assegurados pela garantia conferida por este certificado, o consumidor / cliente deverá adotar os seguintes critérios e cuidados:

1. Uso adequado e normal dos produtos Serpil, evitando maus cuidados, exposição excessiva ao sol, calor e umidade, pois podem causar alteração na cor original dos móveis.
2. Deverá ser observado o adequado cuidado com o deslocamento dos móveis, bem como com manutenção e limpeza, não podendo ser utilizados produtos de limpeza não recomendados ou abrasivos.
3. Em caso de transferência do produto para locais diversos, esta só poderá ocorrer através de profissionais especializados, pois avarias no manuseio ao transporte, não estão contemplados na garantia.
4. O desgaste normal do tempo decorrente do uso e a existência de agentes externos capazes de influenciar em sua conservação, importam na extinção da garantia.
5. A garantia aqui conferida limita-se ao móvel, não se ampliando aos produtos a ele agregados, como vidros, ferragens, aramados e acessórios que não sejam de fabricação da Serpil Móveis.

OS PRAZOS DE GARANTIA

1. Será de Noventa (90) dias o prazo para defeitos aparentes e de fácil constatação;
2. Será de Seis (6) meses a garantia do Móvel por defeitos de fabricação, este em condições normais de uso e as demais condições do presente certificado, contados da data de emissão da nota fiscal.

DA EXTENSÃO DE GARANTIA

A garantia aqui conferida compreende o reparo ou substituição das peças com defeito de fabricação, contanto que constatados e certificados por lojistas que mantenham relações de compra e venda mercantil com a Serpil. Não está coberta pela garantia a quebra do móvel em função do excesso de peso. Para tanto observar no manual de montagem os pesos e as distribuições indicados.

Móveis não mais fabricados pela Serpil, não estão cobertos pela garantia, conforme Código de Defesa do Consumidor, artigo 32.

INSTRUÇÕES DE LIMPEZA, MONTAGEM E CONSERVAÇÃO

1. Para maior durabilidade, recomendamos que a limpeza dos móveis Serpil seja efetuada apenas com pano levemente umedecido em sabão neutro e flanela seca, não é recomendado nenhum tipo de produto como: lustra móveis, óleos ou polidores.
2. A montagem deverá ser feita obedecendo às instruções do manual de instalação e montagem, que será fornecido ao cliente/consumidor com o produto no momento da entrega. A instalação e montagem por conta do cliente/consumidor torna inaplicável a presente garantia, assim como todo e qualquer recorte ou adaptações realizadas nos móveis.
3. Não serão responsabilidades da Serpil problemas que tenham origem na utilização do produto de forma inadequada ou na exposição do mesmo a intempéries, além da ação de cupins ou outras pragas e ainda no armazenamento do móvel em locais impróprios e não detetizados periodicamente.

OBSERVAÇÕES FINAIS

A presente garantia deverá ser exercida nos prazos aqui indicados, mediante apresentação do presente certificado e Nota Fiscal.

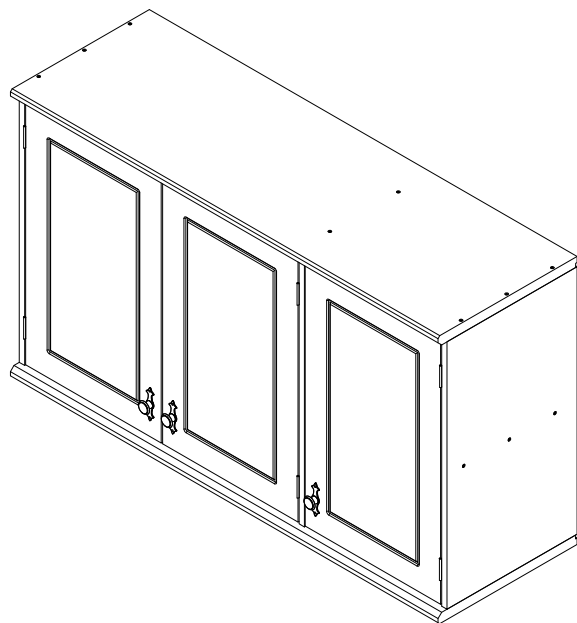

AÉREO 3P

LINHA JOY

Bem-vindo

A Serpil traz até você soluções práticas de design com manuais de montagem e instalação detalhados para possibilitar o pleno aproveitamento do potencial dos produtos.

Para assegurar a garantia, é recomendada a prévia conferência de partes e componentes, bem como a leitura dos passos e suas ilustrações.

Preservar este documento é essencial para a adequada manutenção de seu móvel, o que engloba os possíveis ciclos de montagem e desmontagem.

Em caso de dúvidas, contate a Serpil que atende pelo fone 49.3366.6300 de Segunda a Sexta, das 7:30 às 11:45 e 13:30 a 18:00.

Recomendações

Para a montagem deste produto, são necessárias 2 pessoas.

Os parafusos devem ser apertados periodicamente.

Evitar batidas e o contato com objetos cortantes.

Observar as cargas máximas suportáveis, quando houver, conforme o desenho esquemático no final do documento.

Partes do produto protegidas da incidência de luz estão sujeitas a alterações de tonalidade diferentemente das expostas. Somente o uso freqüente pode amenizar esta ocorrência.

Algumas pinturas novas, embora atóxicas, podem apresentar odores. Para amenizá-los, mantenha o móvel em local arejado por aproximadamente três dias.

Manutenção e Limpeza







Pano levemente umedecido com água, seguido de pano seco.

*Nunca utilizar produtos químicos ou abrasivos.

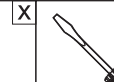
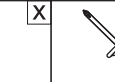
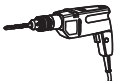

Pessoas necessárias para montar este produto

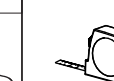
Abaixo sinalizadas, as ferramentas não fornecidas mas necessárias para a montagem do produto.

 X Martelo Borracha	 X Martelo	 X Chave Phillips	 X Chave Fenda	 Chave Phillips Pequena
 Furadeira com Broca de 5mm	 Chave de Boca de xxmm	 X Trena	 Nível	 Escada

PARTES DO PRODUTO		
ITEM	QTDE	NOME DA PEÇA
1	1	LATERAL DIREITA
2	1	DIVISÓRIA
3	1	LATERAL ESQUERDA
4	1	PRATELEIRA MAIOR
5	1	PRATELEIRA MENOR
6	3	PORTA
7	1	TAMPO
8	1	BASE
9	2	FUNDO TOTAL
10	1	FUNDO TOTAL DIREITA

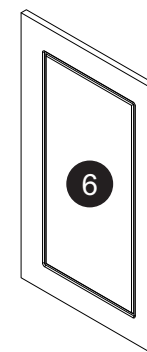
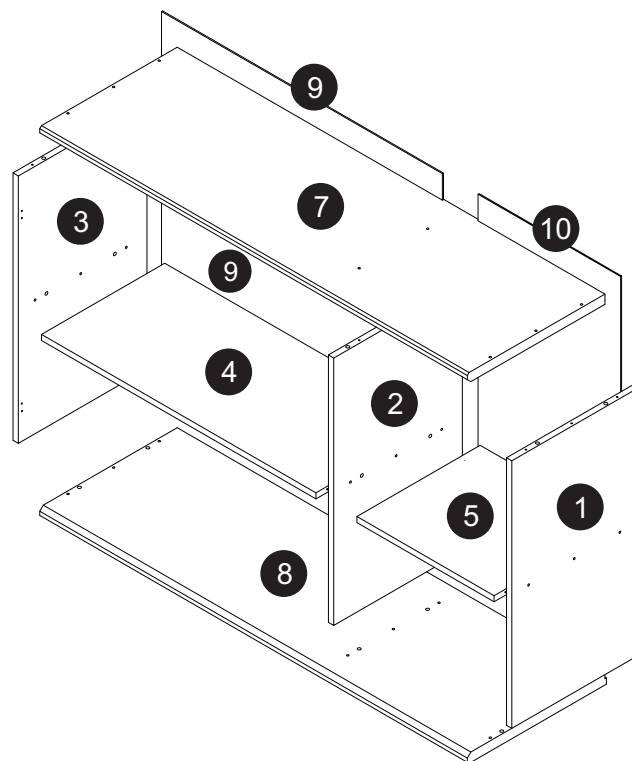

3x

COMPONENTES



A- Cavilha 8x30mm (16x)
Cod 323

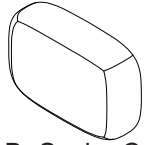

B- Sache Cola (1x)
Cod 382

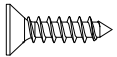

C- Parafuso CH PHS ZB 3,5x14mm
(30x) Cod 808

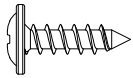

D- Parafuso FL PHS ZB 3,5x14mm
(6x) Cod 2844

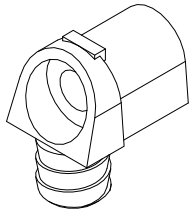

E- Trapezio (R) BR (2x) Cod 26138



F- Prego Latonado 1,5x15mm
(NOVO) (6x) Cod 46127



G- Parafuso Allen Soberbinho ZB
5,0x50mm Cab 7mm (9x) Cod 2828

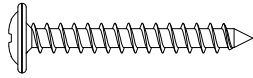

H- Parafuso FL PHS ZB 3,5x30
(5x) Cod 2846

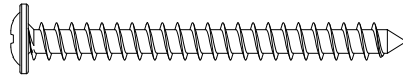

I- Parafuso FL PHS ZB 5,0x50mm
(3x) Cod 585

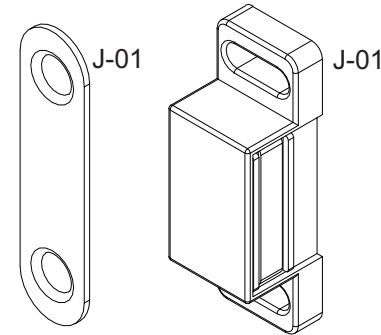

J- Fecho Magnético (SOPRANO)
(3x) Cod 333

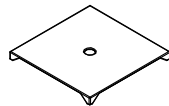

K- Chapinha Fixa Fundo
Roupeiro ZB (0804001)
(10x) Cod 2736



L- Parafuso MQ FL M4x22
OV (3x) Cod 10147

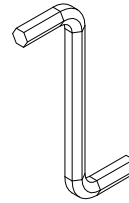

M- Chave Allen 3mm
(1x) Cod 2926

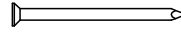

N- Prego 10x10 (37x)
Cod 375

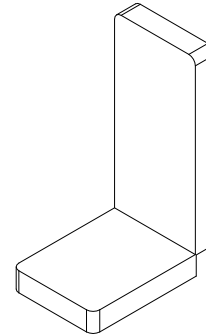

O- Capa p/Cantoneira Metálica
(1005012005) Branca (3x) Cod 2652

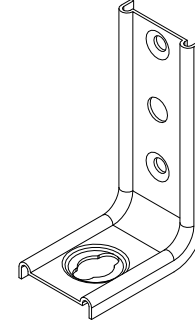

P- Cantoneira Metálica para fixação
(0408150411) (3x) Cod 2651

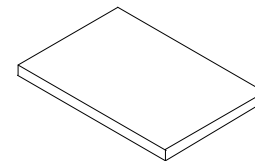

Q- Espaçador 55x55x3 mm
(2X) Cod 41749



R- Parafuso FL PHS ZB
4,0x16mm (6x) Cod 2842

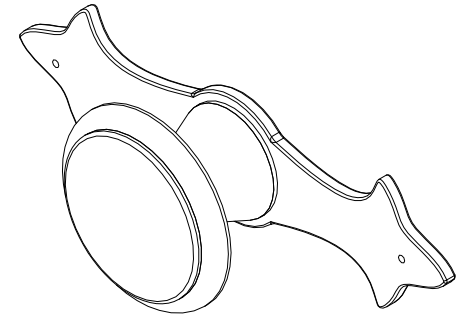

S- Puxador Redondo Fri 220
c/espelho pequeno OV (3X)
Cod 45251



T- Cavilha 8x50 (2x) Cod 807

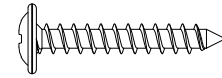

U- Parafuso FL PHS ZB 3,5x25mm
(2x) Cod 2845

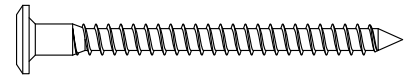

V- Parafuso Estrutural Allen ZB
5,0x60 Cab 11mm (18x) Cod 11194

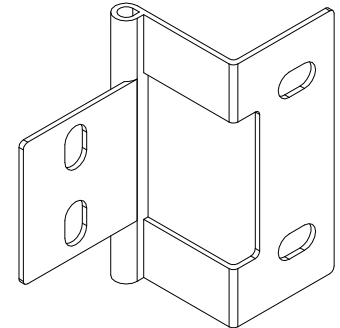

W- Dobradiça OV - JOY Cozinha
(6x) Cod 48861

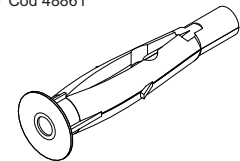

X- Bucha Plastica Cinza
Fu8 8mm (3X) Cod 2555

Utilizar a régua abaixo para medir os componentes.

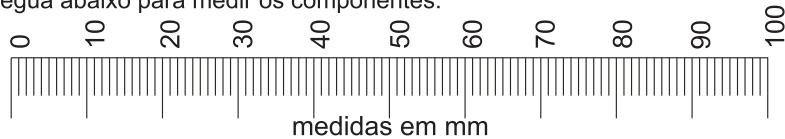

medidas em mm

Pré-montagem

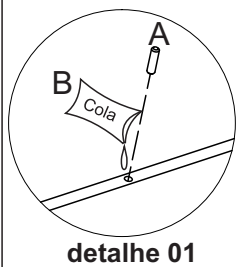
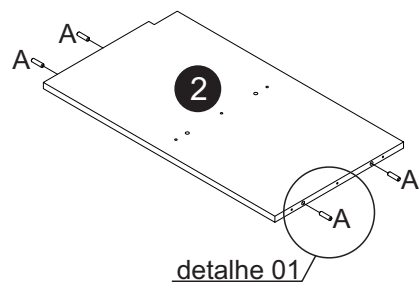
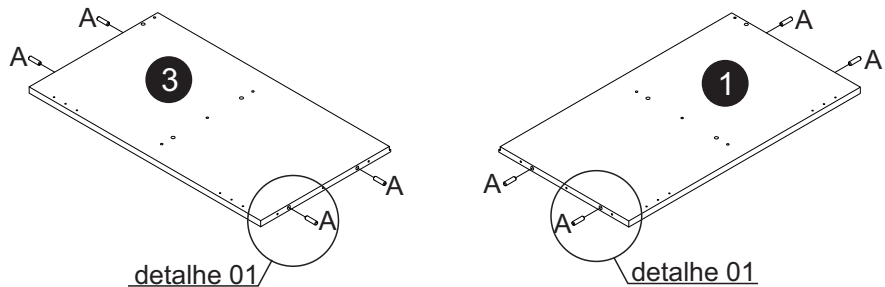

detalhe 01

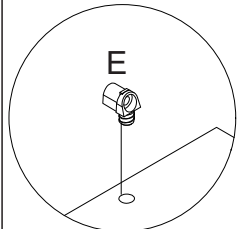

detalhe 02

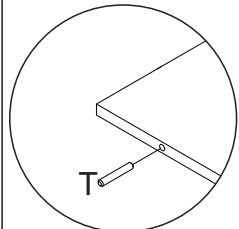

detalhe 03

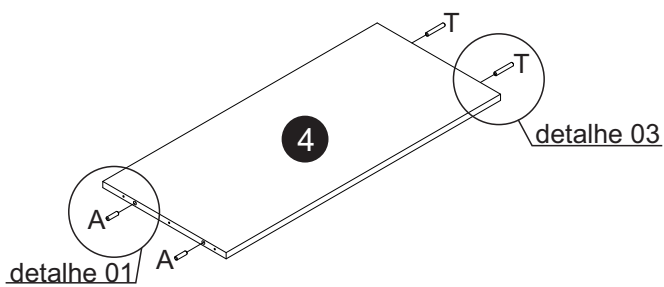

detalhe 01

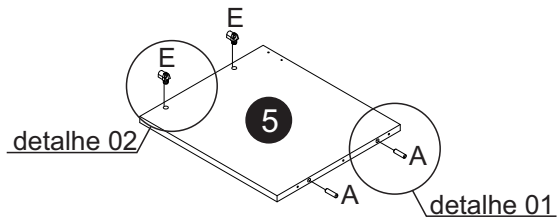

detalhe 02

detalhe 01

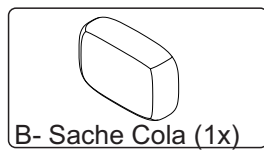

B- Sacha Cola (1x)

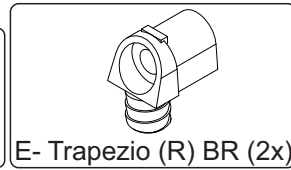

E- Trapezio (R) BR (2x)

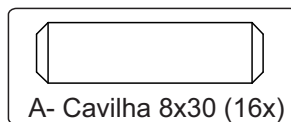

A- Cavilha 8x30 (16x)

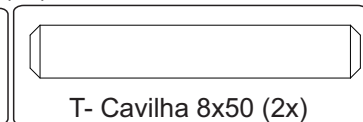

T- Cavilha 8x50 (2x)

Passo 01

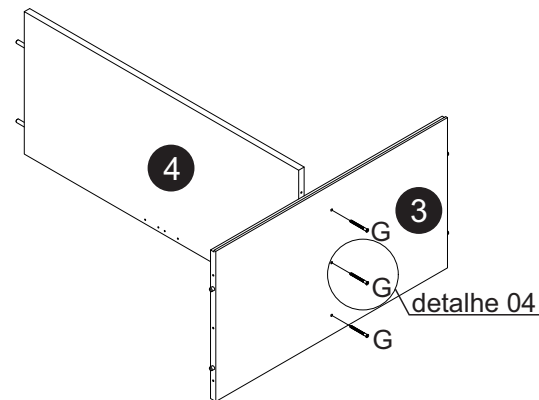

detalhe 04



G- Parafuso Allen Soberbinho ZB 5,0X50mm Cab 7mm (3x)

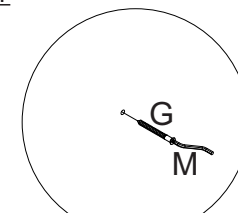

detalhe 04

Passo 02

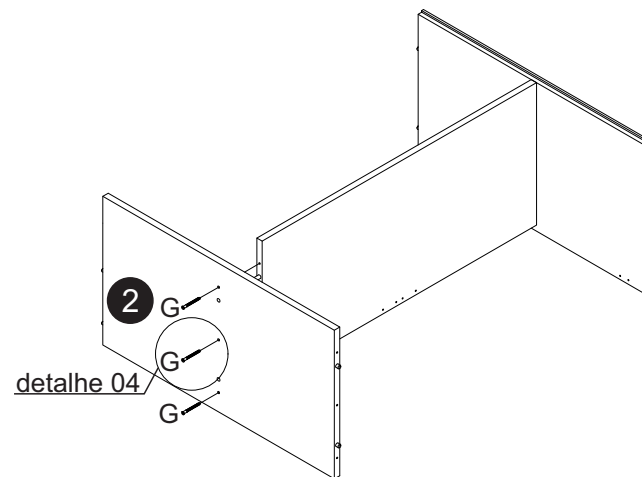

detalhe 04



G- Parafuso Allen Soberbinho ZB 5,0X50mm Cab 7mm (3x)

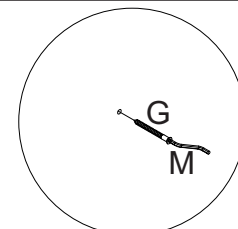

detalhe 04

Passo 03

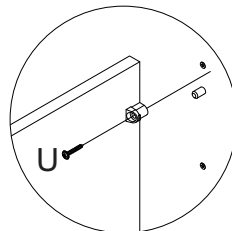
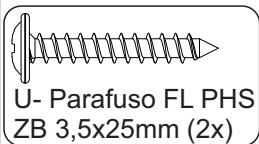
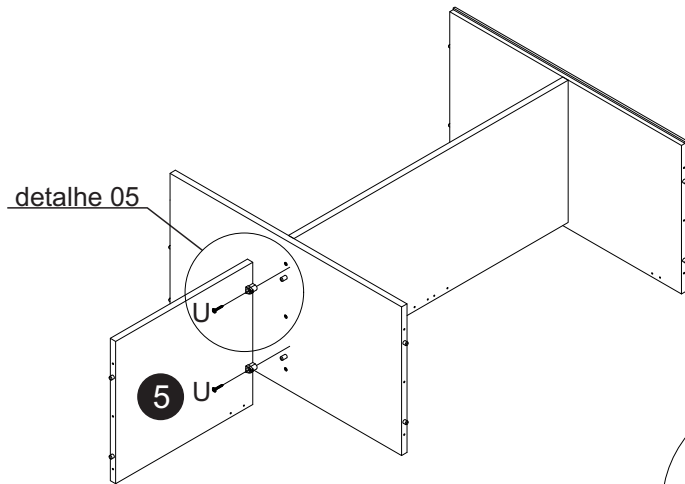

Passo 05

Posicione o móvel
conforme ilustração

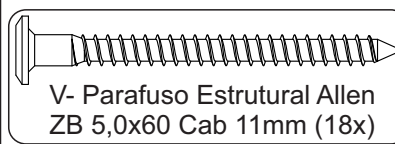
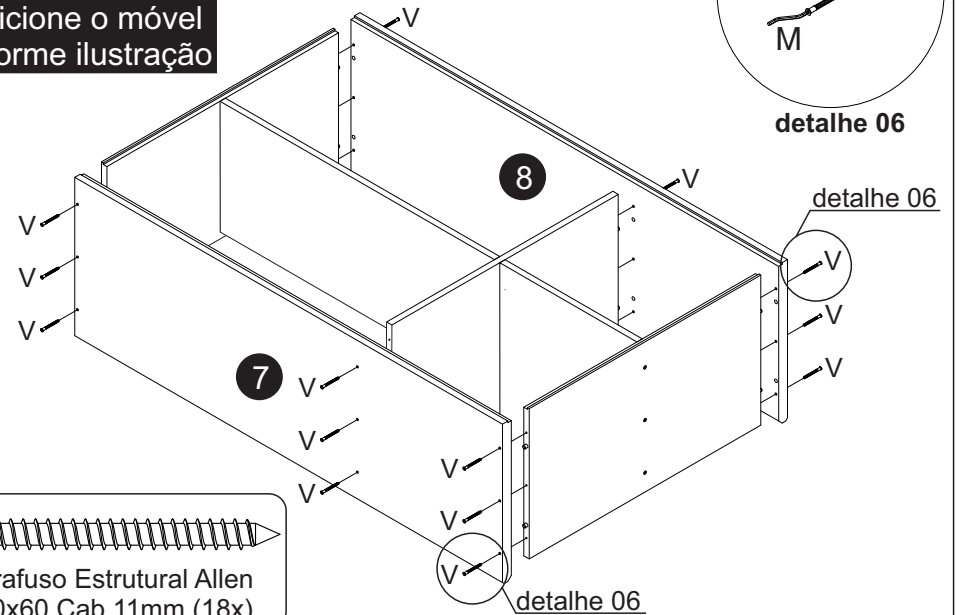

Passo 04

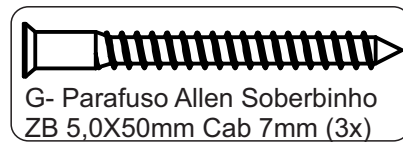
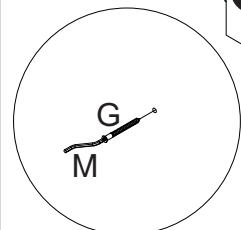
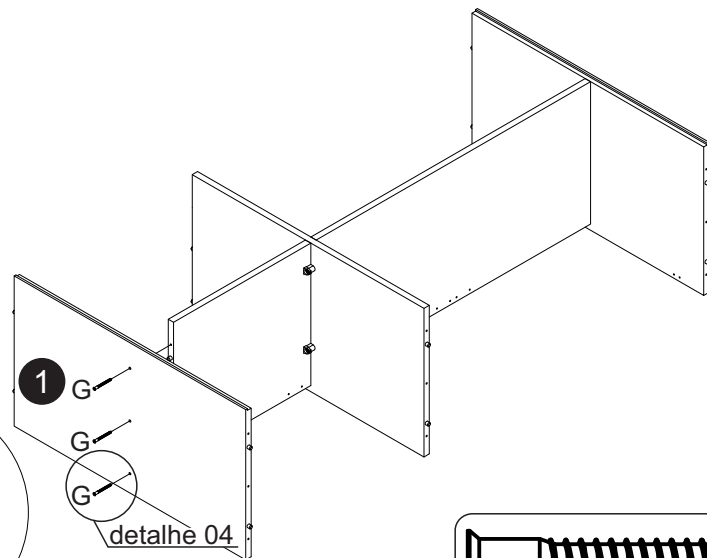

Passo 06

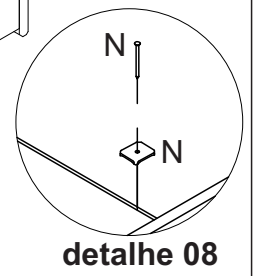
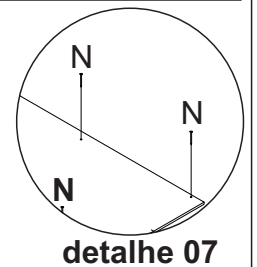
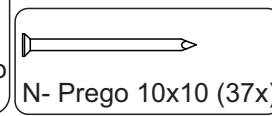
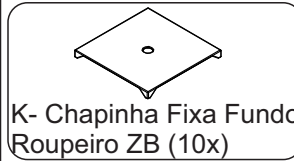
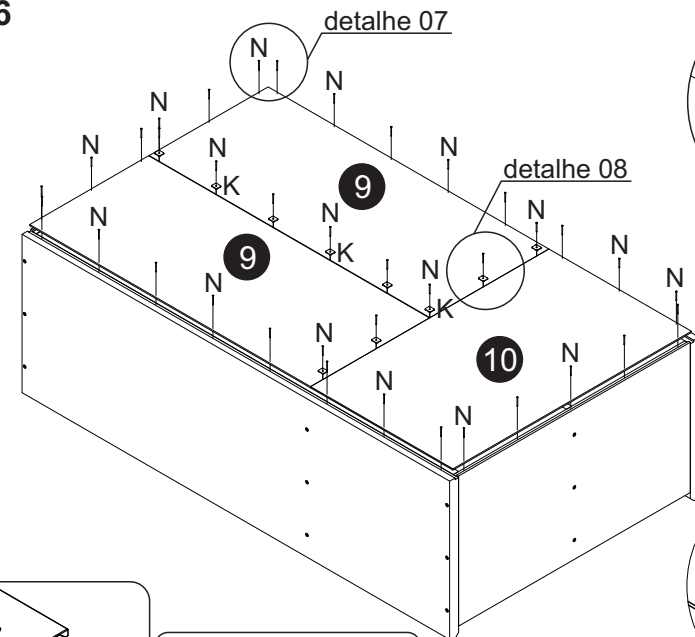

Passo 07

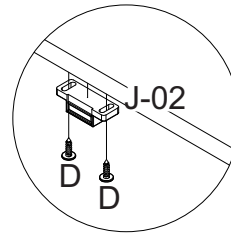
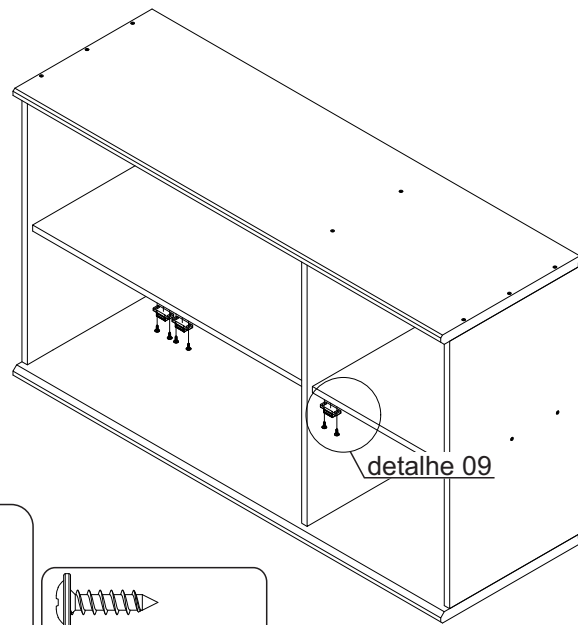

detalhe 09

detalhe 09

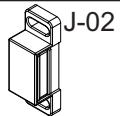

J- Fecho Magnético (SOPRANO) (3x)

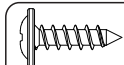

D- Parafuso FL PHS ZB 3,5x14mm (6x)

Passo 08

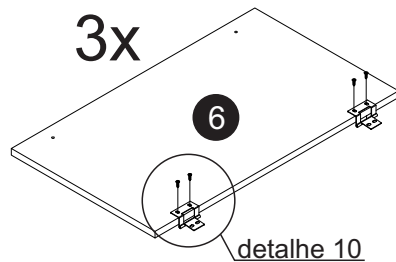

3x

6

detalhe 10

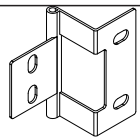

W- Dobradiça OV - JOY Cozinha (6x)

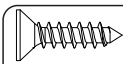

C- Prafuso CH PHS ZB 3,5x14mm (12x)

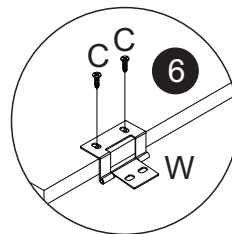

detalhe 10

Passo 09

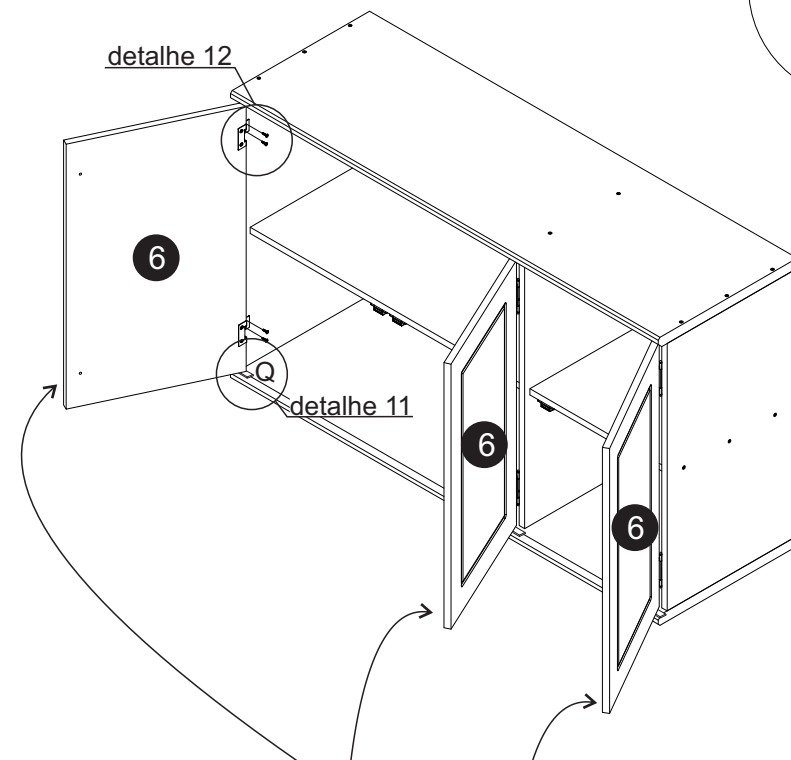

Realize a montagem das três portas (6) conforme mostra-se nos detalhes 11 e 12

detalhe 12

6

detalhe 11

6

6

Após fixar as portas faça a furação dos puxadores nas três portas com broca 5mm

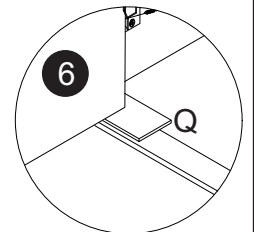

detalhe 11

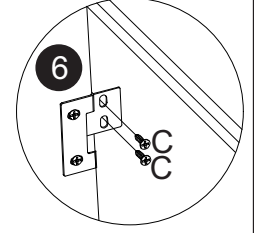

detalhe 12

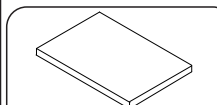

Q- Espaçador 55x55x3mm (2X)

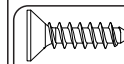

C- Prafuso CH PHS ZB 3,5x14mm (12x)

Passo 10

Realize a montagem das três portas (6) conforme mostra-se nos detalhes 13 e 14

Fazer marcação com lápis

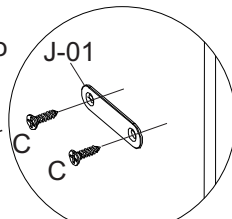

detalhe 13

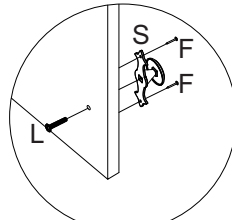

detalhe 14

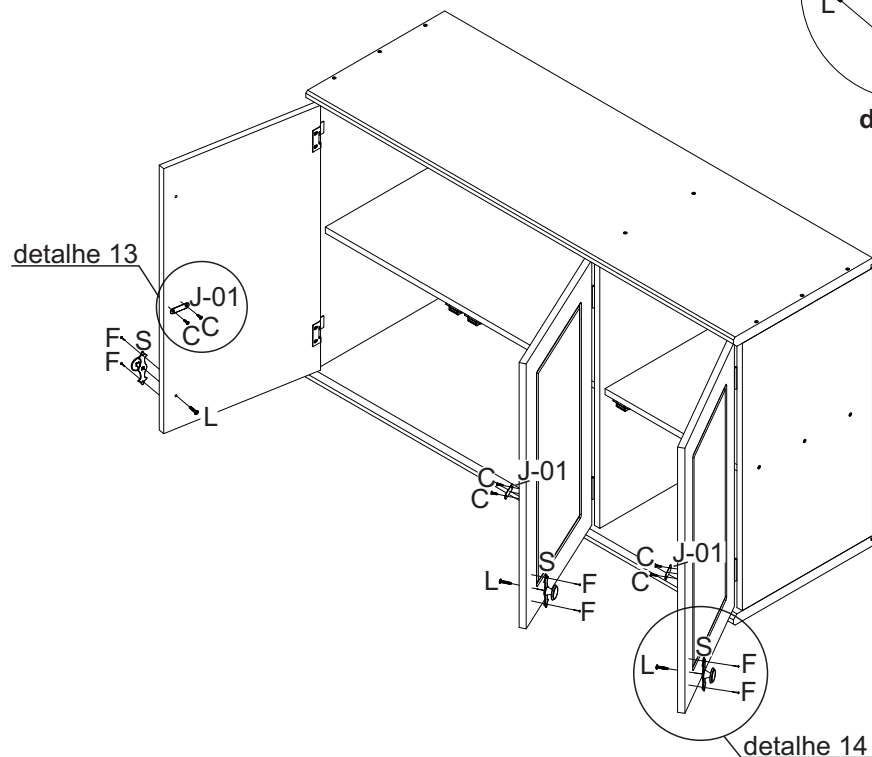

Passo 11

Posicione o móvel na parede e faça uma pré-marcação indicando aonde precisa ser feita a furação para colocar a bucha plástica Cinza (X). Neste passo é necessário duas pessoas, o uso de um martelo e de uma parafusadeira (não fornecidos).

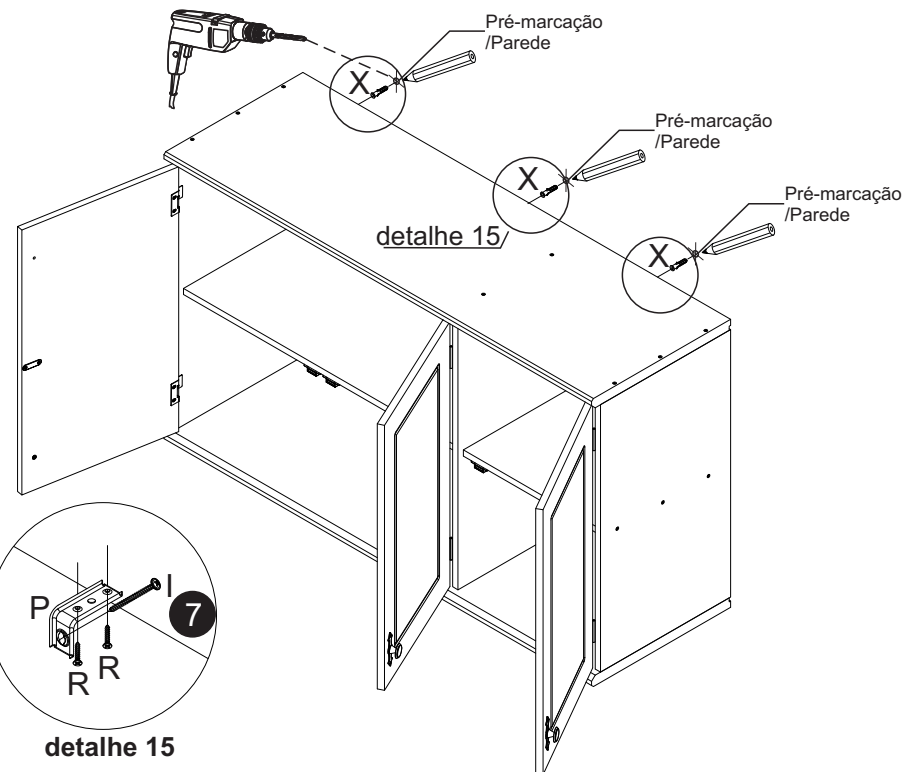

detalhe 15

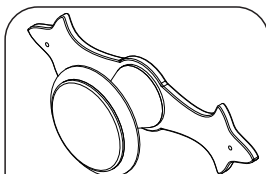

S- Puxador Redondo Fri 220 c/espelho pequeno OV (3x)

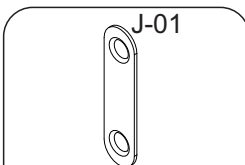

J- Fecho Magnético (SOPRANO) (3x)

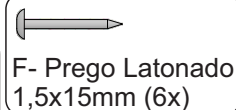

F- Prego Latonado 1,5x15mm (6x)

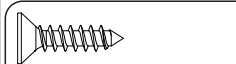

C- Prafuso CH PHS ZB 3,5x14mm (6x)



L- Parafuso MQ FL M4x22 OV (3x)

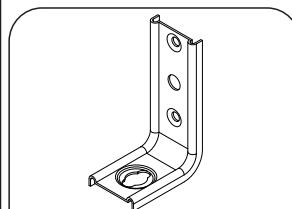

P- Cantoneira Metálica para fixação (3x)

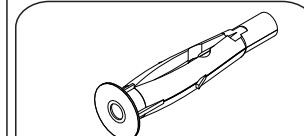

X- Bucha Plastica Cinza Fu8 8mm (3X) Cod 2555

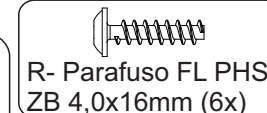

R- Parafuso FL PHS ZB 4,0x16mm (6x)



I- Parafuso FL PHS ZB 5,0x50mm (3x)

Passo 12

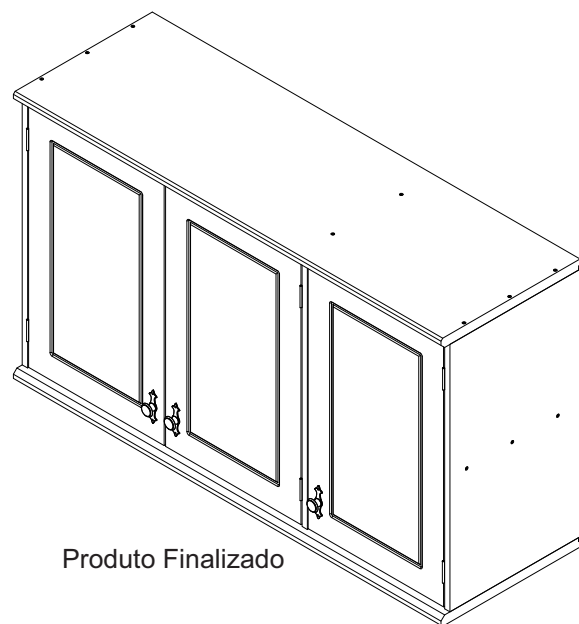
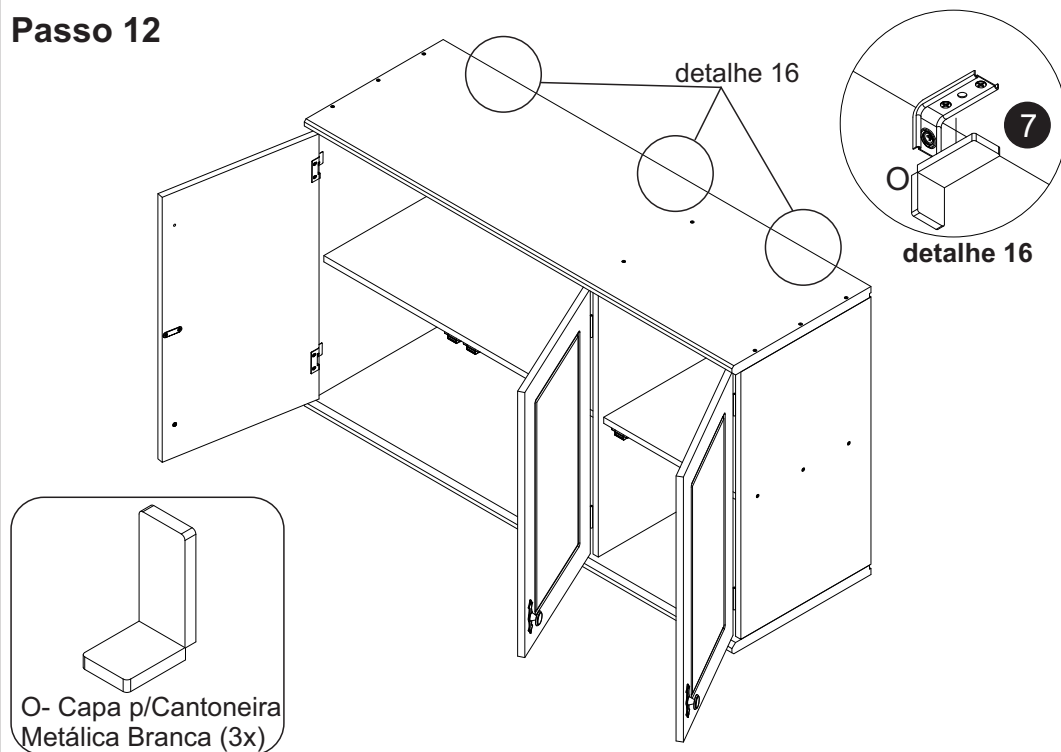

SERPIL
www.serpil.com.br

Garantia Serpil Móveis Ltda

A Serpil Móveis Ltda, denominada Serpil, tem uma preocupação enorme com a satisfação de seus clientes, com a qualidade de seus produtos. Para tanto, apresenta o Certificado de Garantia.

Para que os produtos Serpil estejam assegurados pela garantia conferida por este certificado, o consumidor / cliente deverá adotar os seguintes critérios e cuidados:

1. Uso adequado e normal dos produtos Serpil, evitando maus cuidados, exposição excessiva ao sol, calor e umidade, pois podem causar alteração na cor original dos móveis.
2. Deverá ser observado o adequado cuidado com o deslocamento dos móveis, bem como com manutenção e limpeza, não podendo ser utilizados produtos de limpeza não recomendados ou abrasivos.
3. Em caso de transferência do produto para locais diversos, esta só poderá ocorrer através de profissionais especializados, pois avarias no manuseio ao transporte, não estão contemplados na garantia.
4. O desgaste normal do tempo decorrente do uso e a existência de agentes externos capazes de influenciar em sua conservação, importam na extinção da garantia.
5. A garantia aqui conferida limita-se ao móvel, não se ampliando aos produtos a ele agregados, como vidros, ferragens, aramados e acessórios que não sejam de fabricação da Serpil Móveis.

OS PRAZOS DE GARANTIA

1. Será de Noventa (90) dias o prazo para defeitos aparentes e de fácil constatação;
2. Será de Seis (6) meses a garantia do Móvel por defeitos de fabricação, este em condições normais de uso e as demais condições do presente certificado, contados da data de emissão da nota fiscal.

DA EXTENSÃO DE GARANTIA

A garantia aqui conferida compreende o reparo ou substituição das peças com defeito de fabricação, contanto que constatados e certificados por lojistas que mantenham relações de compra e venda mercantil com a Serpil. Não está coberta pela garantia a quebra do móvel em função do excesso de peso. Para tanto observar no manual de montagem os pesos e as distribuições indicados.

Móveis não mais fabricados pela Serpil, não estão cobertos pela garantia, conforme Código de Defesa do Consumidor, artigo 32.

INSTRUÇÕES DE LIMPEZA, MONTAGEM E CONSERVAÇÃO

1. Para maior durabilidade, recomendamos que a limpeza dos móveis Serpil seja efetuada apenas com pano levemente umedecido em sabão neutro e flanela seca, não é recomendado nenhum tipo de produto como: lustra móveis, óleos ou polidores.
2. A montagem deverá ser feita obedecendo às instruções do manual de instalação e montagem, que será fornecido ao cliente/consumidor com o produto no momento da entrega. A instalação e montagem por conta do cliente/consumidor torna inaplicável a presente garantia, assim como todo e qualquer recorte ou adaptações realizadas nos móveis.
3. Não serão responsabilidades da Serpil problemas que tenham origem na utilização do produto de forma inadequada ou na exposição do mesmo a intempéries, além da ação de cupins ou outras pragas e ainda no armazenamento do móvel em locais impróprios e não detetizados periodicamente.

OBSERVAÇÕES FINAIS

A presente garantia deverá ser exercida nos prazos aqui indicados, mediante apresentação do presente certificado e Nota Fiscal.

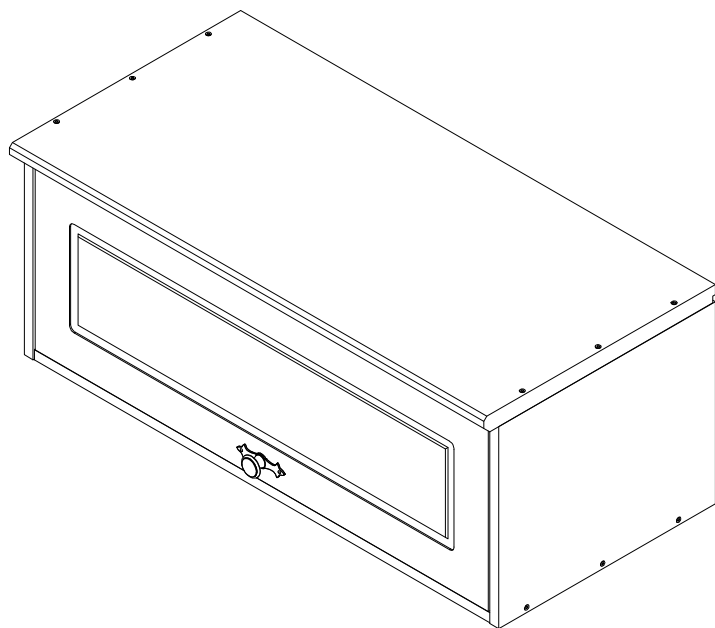

Aéreo 1p

Linha Joy

Bem-vindo

A Serpil traz até você soluções práticas de design com manuais de montagem e instalação detalhados para possibilitar o pleno aproveitamento do potencial dos produtos.

Para assegurar a garantia, é recomendada a prévia conferência de partes e componentes, bem como a leitura dos passos e suas ilustrações.

Preservar este documento é essencial para a adequada manutenção de seu móvel, o que engloba os possíveis ciclos de montagem e desmontagem.

Em caso de dúvidas, contate a Serpil que atende pelo fone 49.3366.6300 de Segunda a Sexta, das 7:30 às 11:45 e 13:30 a 18:00.

Recomendações

Para a montagem deste produto, são necessárias 2 pessoas.

Os parafusos devem ser apertados periodicamente.

Evitar batidas e o contato com objetos cortantes.

Observar as cargas máximas suportáveis, quando houver, conforme o desenho esquemático no final do documento.

Partes do produto protegidas da incidência de luz estão sujeitas a alterações de tonalidade diferentemente das expostas. Somente o uso freqüente pode amenizar esta ocorrência.

Algumas pinturas novas, embora atóxicas, podem apresentar odores. Para amenizá-los, mantenha o móvel em local arejado por aproximadamente três dias.

Manutenção e Limpeza







Pano levemente umedecido com água, seguido de pano seco.

*Nunca utilizar produtos químicos ou abrasivos.

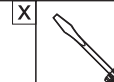
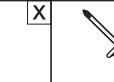

Pessoas necessárias para montar este produto

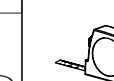
Abaixo sinalizadas, as ferramentas não fornecidas mas necessárias para a montagem do produto.

 Martelo Borracha	 Martelo	 Chave Phillips	 Chave Fenda	 Chave Phillips Pequena
 Furadeira com Broca de 5mm	 Chave de Boca de xxmm	 Trena	 Nível	 Escada

PARTES DO PRODUTO		
ITEM	QTDE	NOME DA PEÇA
1	1	LATERAL DIREITA
2	1	LATERAL ESQUERDA
3	1	BASE
4	1	PORTA
5	1	TAMPO
6	1	FUNDO

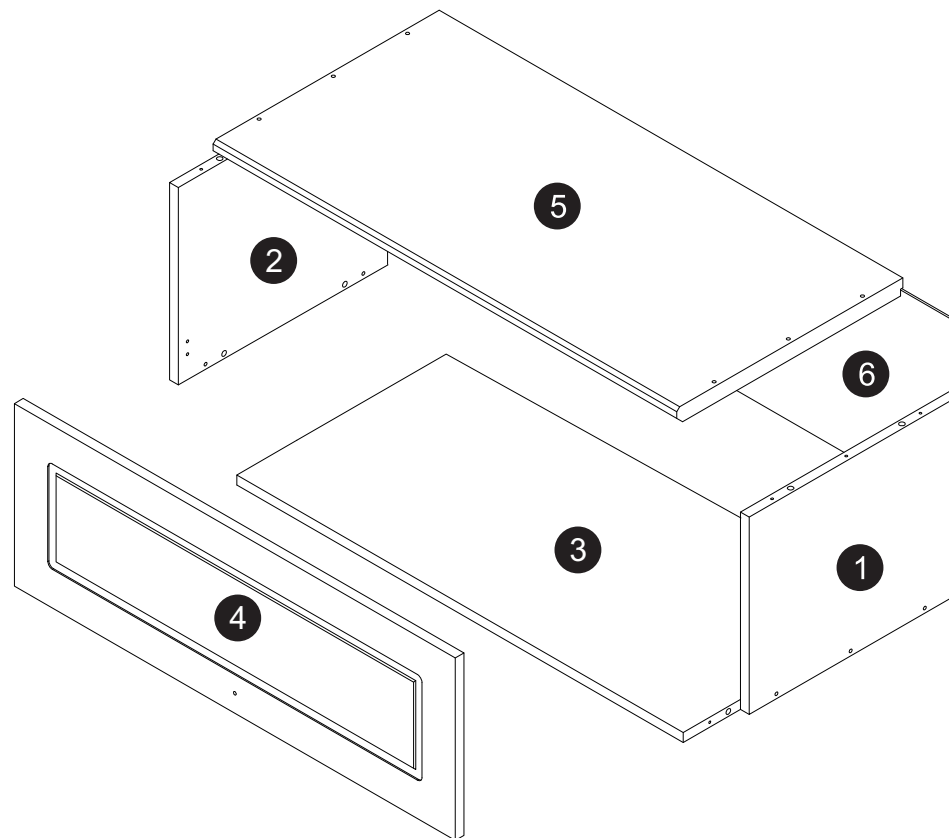

COMPONENTES

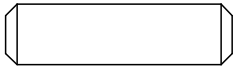

A- Cavilha 8x30mm (8x)
Cod 323

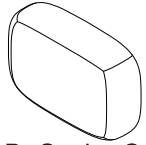

B- Sacle Cola (1x)
Cod 382

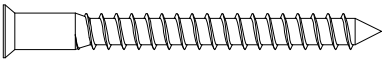

C- Parafuso Allen Soberbinho ZB
5,0X50mm Cab 7mm (12x) Cod 2828

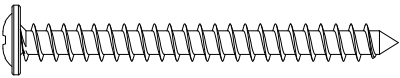

D- Parafuso FL PHS ZB 5,0x50mm
(2x) Cod 585

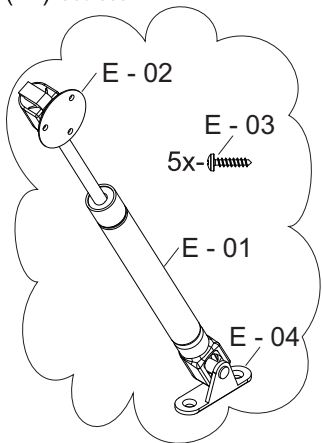

E- Pistão a gás 40N Branco
(1x) Cod 48490

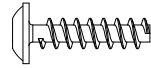

F- Parafuso FL PHS ZB
4,0x16mm (4x) Cod 2842

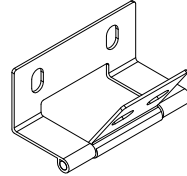

G- Dobradiça Kemp 'L' Oblongo
Invertida OV - Joy Cozinha
07.05.607 (2x) Cod 51100

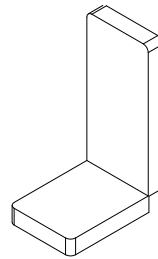

H- Capa p/Cantoneira metálica
(1005012005) Branca (2x) Cod 2652

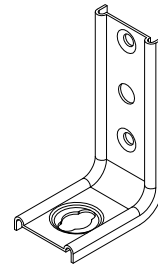

I- Cantoneira Metálica para fixação
(0408150411) (2x) Cod 2651

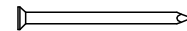

J- Prego 10x10 (25x)
Cod 375

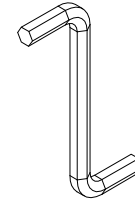

K- Chave Allen 3mm
(1x) Cod 2926

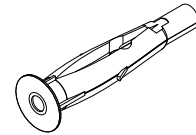

L- Bucha Plastica Cinza
Fu8 8mm (2X) Cod 2555

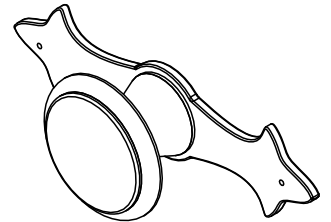

M- Puxador Redondo Fri 220
C/espelho pequeno OV (1x)
Cod 45251



N- Prego Latonado 1,5x15 mm
(2x) Cod 46127



O - Parafuso CH PHS ZB
3,5x14mm (8x) Cod 808



P- Parafuso MQ FL M4X22
(1X) Cod 10147

Utilizar a régua abaixo para medir os componentes.

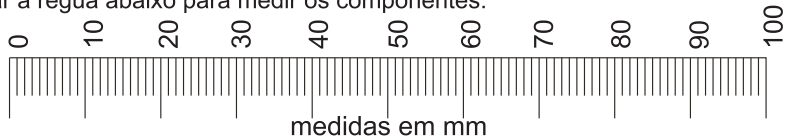

medidas em mm

Passo 01

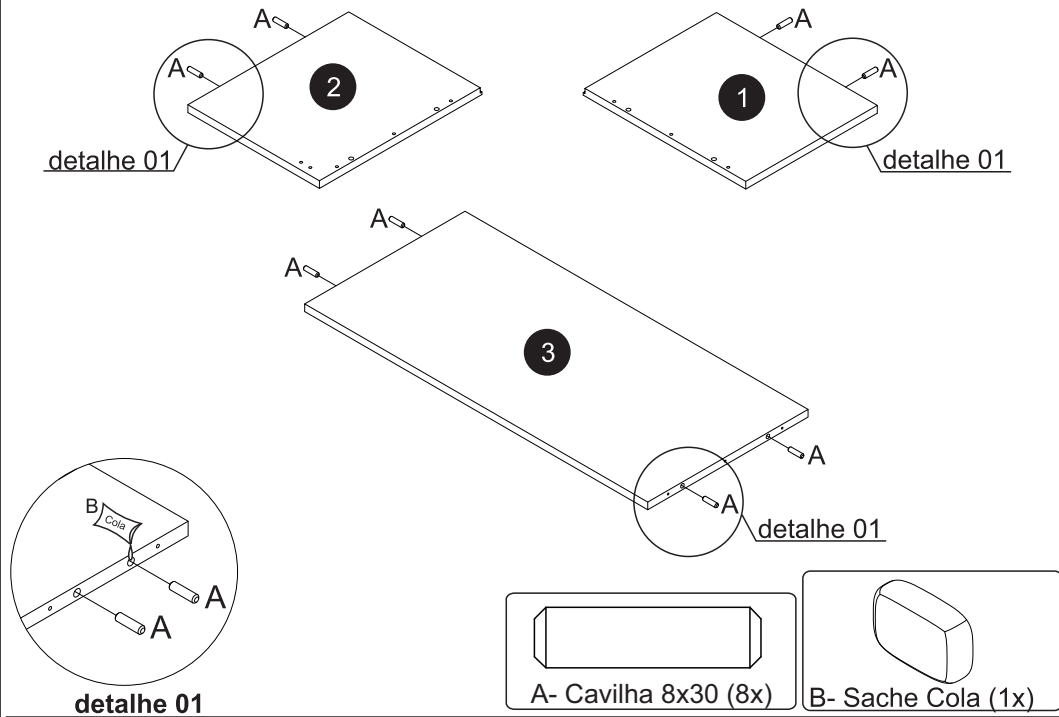

Passo 03

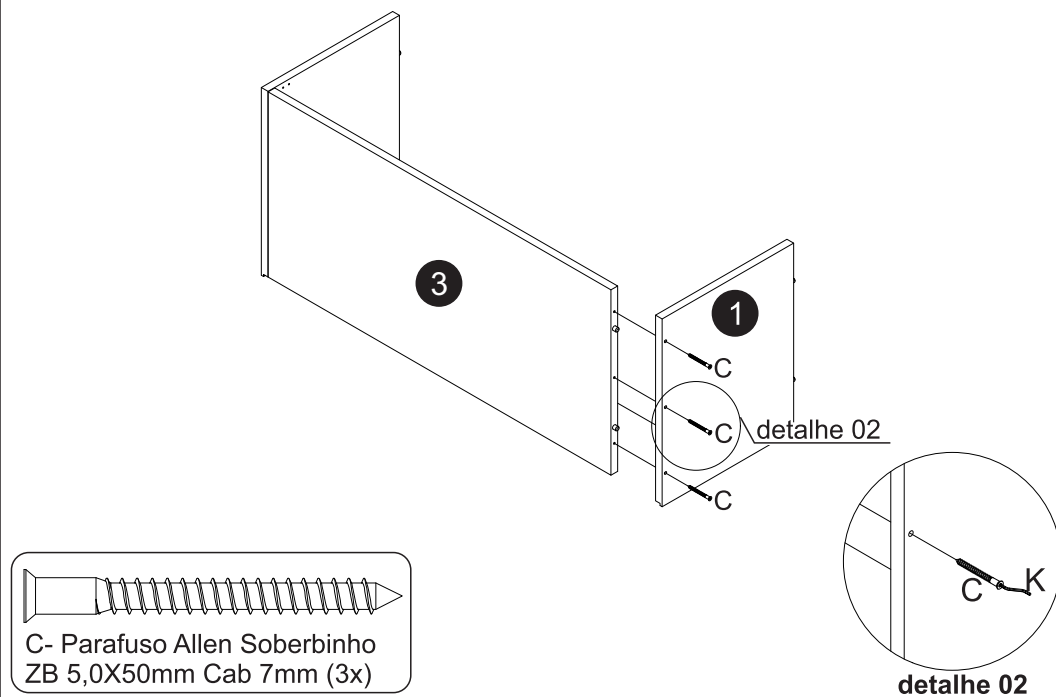

Passo 02

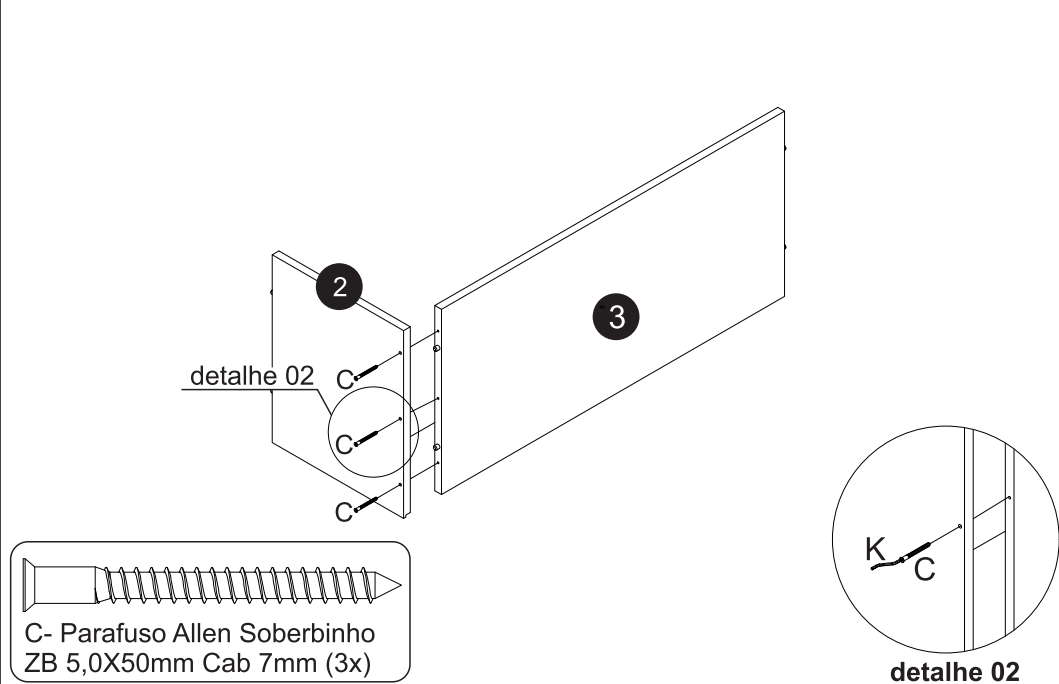

Passo 04

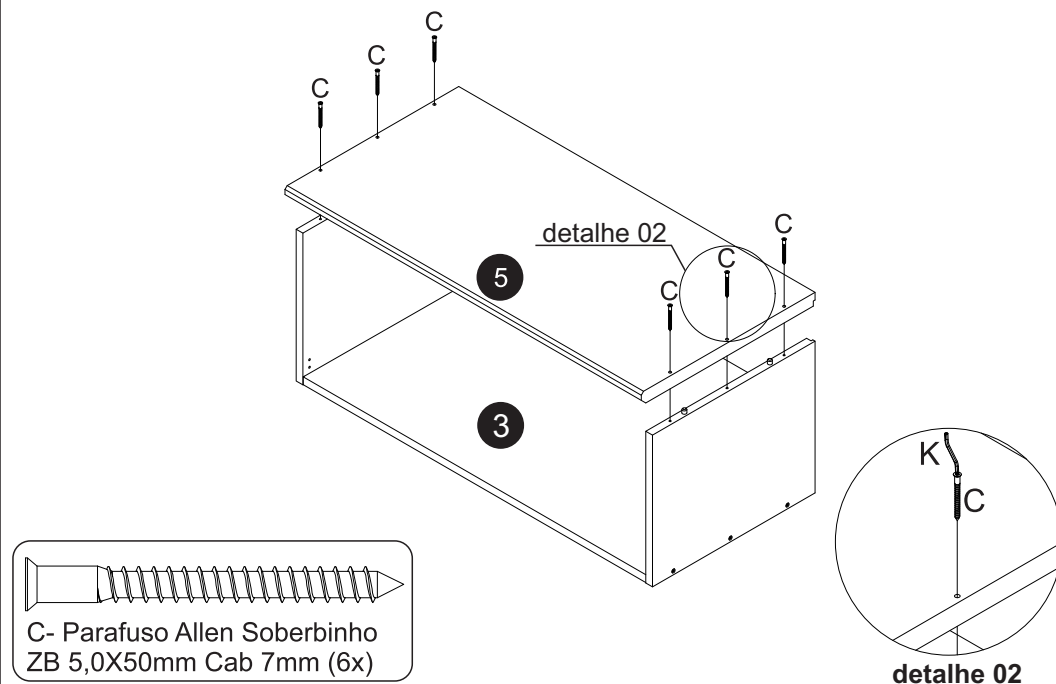

Passo 05

Posicione o móvel com a borda frontal para baixo, conforme a ilustração

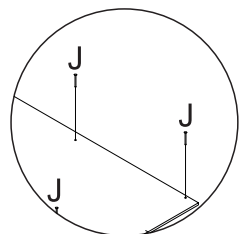
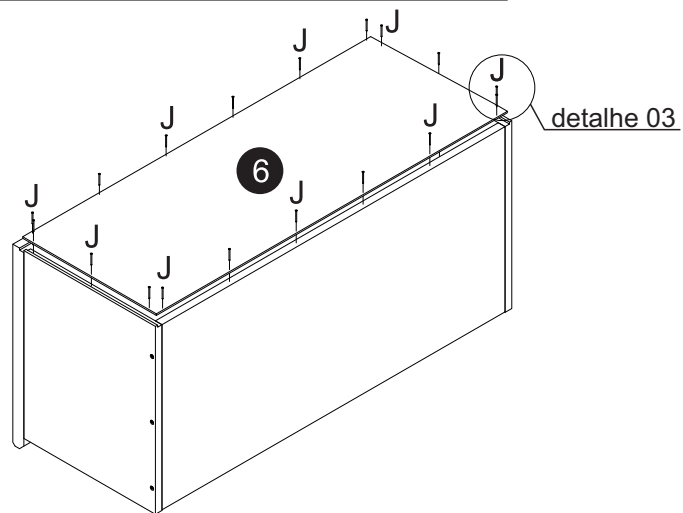

detalhe 03

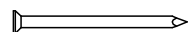

J- Pregos 10x10 (25x)

Passo 06

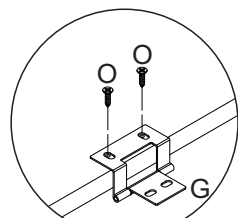

detalhe 04

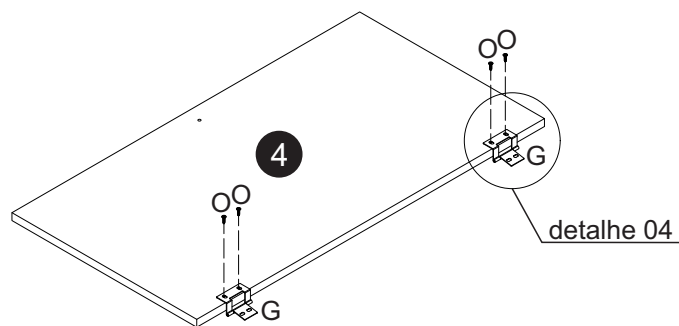

detalhe 04

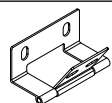

G- Dobradiça Invertida OV (2x)

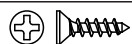

O - Parafuso CH PHS ZB 3,5x14mm (4x)

Passo 07

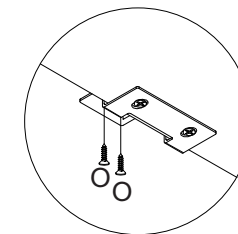

detalhe 05

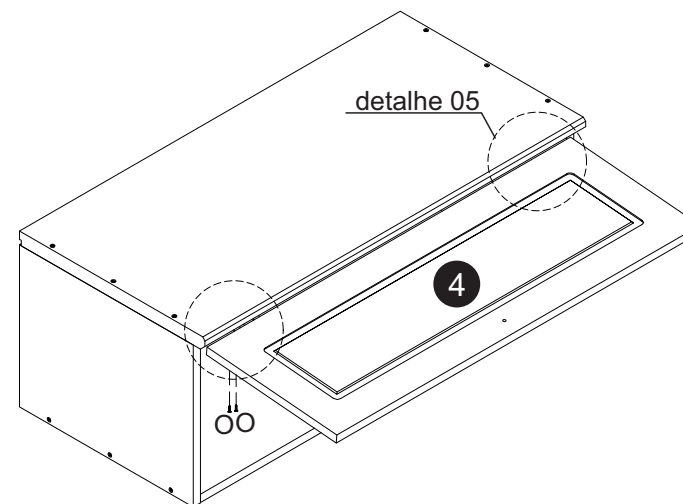

detalhe 05



O - Parafuso CH PHS ZB 3,5x14mm (4x)

Passo 08

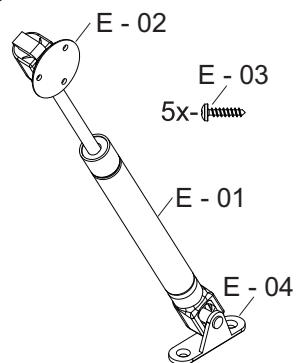
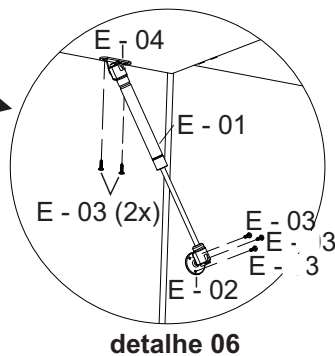
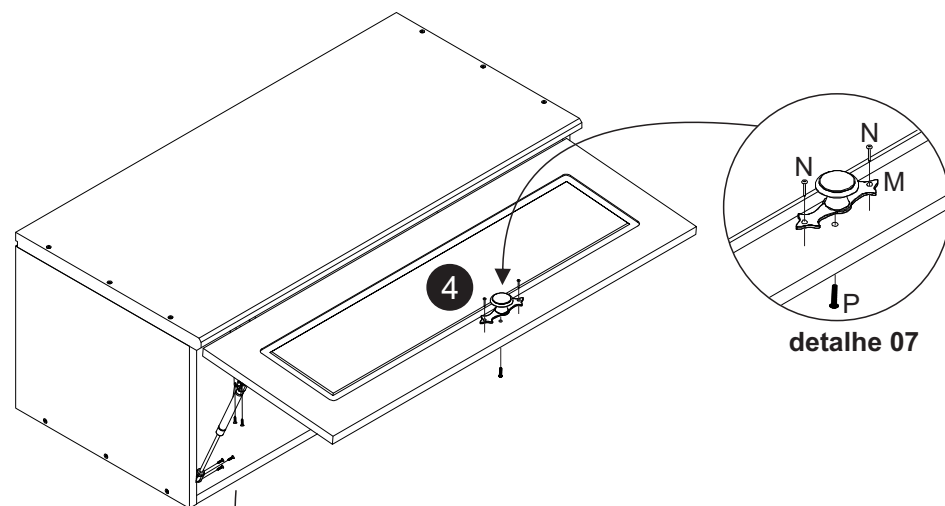

E- Pistão a gás 40N Branco (1x)

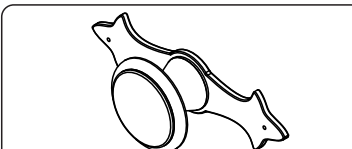

M- Puxador Redondo Fri 220 C/espelho pequeno OV (1x)

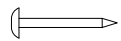

N- Pregão Latonado 1,5x15 mm (2x)



P- Parafuso MQ FL M4X22 (1X)

Passo 09

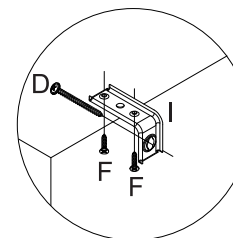

detalhe 08

Posicione o móvel na parede e faça uma pré-marcação indicando aonde precisa ser feita a furação para colocar a bucha plástica Cinza (L). Neste passo é necessário duas pessoas, o uso de um martelo e de uma parafusadeira (não fornecidos).

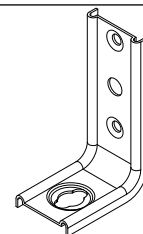
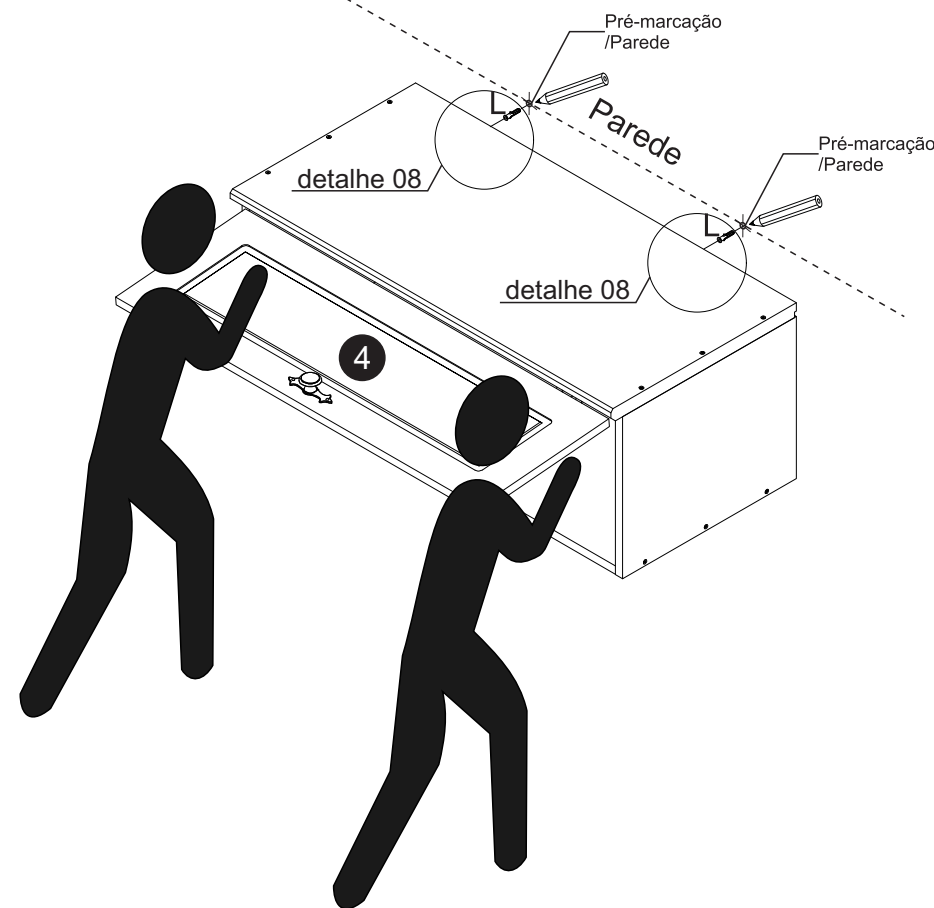

I- Cantoneira Metálica para fixação (2x)

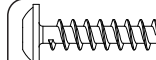

F- Parafuso FL PHS ZB 4,0x16mm (4x)

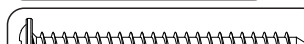

D- Parafuso FL PHS ZB 5,0x50mm (2x)

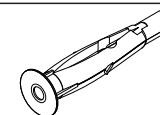

L- Bucha Plástica Cinza Fu8 8mm (2X)

Passo 10

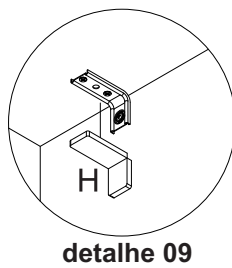
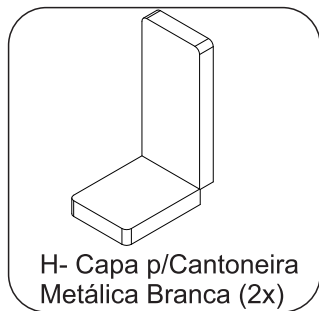
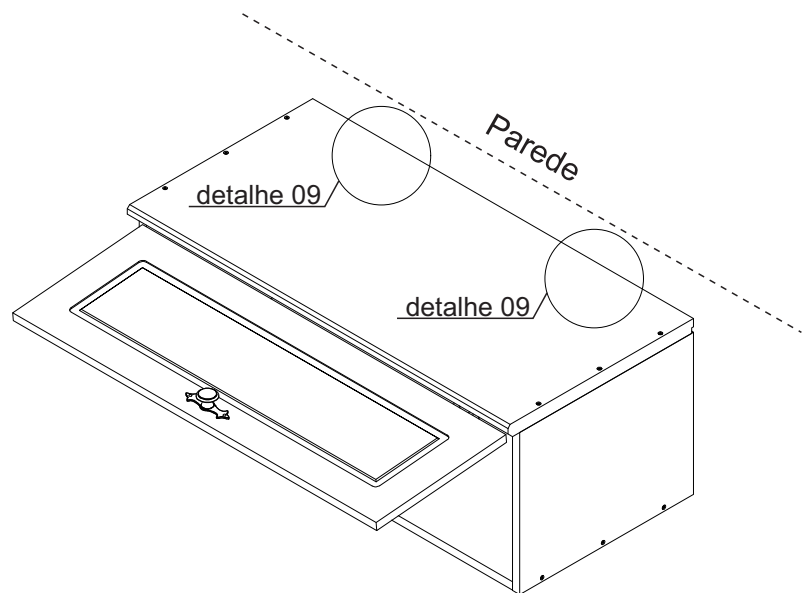

Passo 11

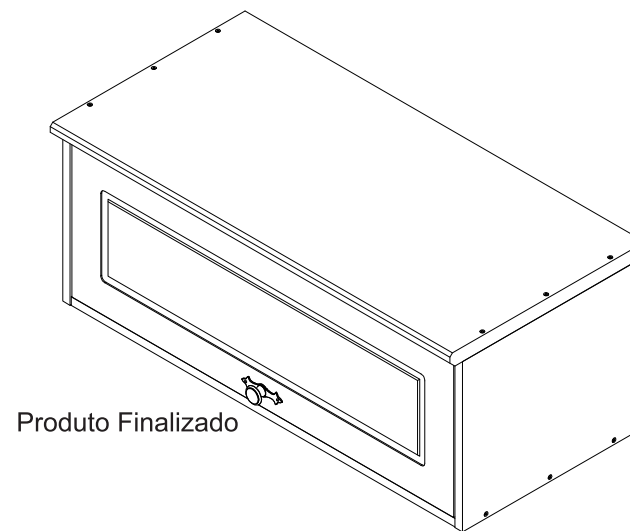

A Serpil Móveis Ltda, denominada Serpil, tem uma preocupação enorme com a satisfação de seus clientes, com a qualidade de seus produtos. Para tanto, apresenta o Certificado de Garantia.

Para que os produtos Serpil estejam assegurados pela garantia conferida por este certificado, o consumidor / cliente deverá adotar os seguintes critérios e cuidados:

1. Uso adequado e normal dos produtos Serpil, evitando maus cuidados, exposição excessiva ao sol, calor e umidade, pois podem causar alteração na cor original dos móveis.
2. Deverá ser observado o adequado cuidado com o deslocamento dos móveis, bem como com manutenção e limpeza, não podendo ser utilizados produtos de limpeza não recomendados ou abrasivos.
3. Em caso de transferência do produto para locais diversos, esta só poderá ocorrer através de profissionais especializados, pois avarias no manuseio ao transporte, não estão contempladas na garantia.
4. O desgaste normal do tempo decorrente do uso e a existência de agentes externos capazes de influenciar em sua conservação, importam na extinção da garantia.
5. A garantia aqui conferida limita-se ao móvel, não se ampliando aos produtos a ele agregados, como vidros, ferragens, aramados e acessórios que não sejam de fabricação da Serpil Móveis.

OS PRAZOS DE GARANTIA

1. Será de Noventa (90) dias o prazo para defeitos aparentes e de fácil constatação;
2. Será de Seis (6) meses a garantia do Móvel por defeitos de fabricação, este em condições normais de uso e as demais condições do presente certificado, contados da data de emissão da nota fiscal.

DA EXTENSÃO DE GARANTIA

A garantia aqui conferida compreende o reparo ou substituição das peças com defeito de fabricação, contanto que constatados e certificados por lojistas que mantenham relações de compra e venda mercantil com a Serpil. Não está coberta pela garantia a quebra do móvel em função do excesso de peso. Para tanto observar no manual de montagem os pesos e as distribuições indicados.

Móveis não mais fabricados pela Serpil, não estão cobertos pela garantia, conforme Código de Defesa do Consumidor, artigo 32.

INSTRUÇÕES DE LIMPEZA, MONTAGEM E CONSERVAÇÃO

1. Para maior durabilidade, recomendamos que a limpeza dos móveis Serpil seja efetuada apenas com pano levemente umedecido em sabão neutro e flanela seca, não é recomendado nenhum tipo de produto como: lustra móveis, óleos ou polidores.
2. A montagem deverá ser feita obedecendo às instruções do manual de instalação e montagem, que será fornecido ao cliente/consumidor com o produto no momento da entrega. A instalação e montagem por conta do cliente/consumidor torna inaplicável a presente garantia, assim como todo e qualquer recorte ou adaptações realizadas nos móveis.
3. Não serão responsabilidades da Serpil problemas que tenham origem na utilização do produto de forma inadequada ou na exposição do mesmo a intempéries, além da ação de cupins ou outras pragas e ainda no armazenamento do móvel em locais impróprios e não detetizados periodicamente.

OBSERVAÇÕES FINAIS

A presente garantia deverá ser exercida nos prazos aqui indicados, mediante apresentação do presente certificado e Nota Fiscal.