

## Funcionamento e uso

O que fazer antes de chamar a Assistência Técnica.

Situação	Causa	Solução
A válvula não dá descarga.	Registro fechado.	Regule o registro conforme item 2 da instalação.
	Parafuso acionador desregulado.	Retire o acabamento e repita o item 4 da instalação.
Válvula disparada /vazando.	Parafuso acionador desregulado.	Retire o acabamento e repita o item 4 da instalação.

## Limpeza do Acabamento:



Limpe periodicamente apenas com pano macio, água e sabão neutro. Não use palha de aço, sapólio ou produtos químicos.

## Composição Básica

Ligas de Cobre (Bronze e Latão), Plásticos de Engenharia e Elastômeros.

A Deca se reserva o direito de alterar os produtos deste manual, sem prévio aviso

## Certificado de Garantia

Os metais e louças sanitários DECA, produzidos dentro dos mais avançados padrões de tecnologia e qualidade, incorporando a experiência e a tradição de mais de meio século, são garantidos durante 10 anos, a partir da data de aquisição, comprovada mediante apresentação da nota fiscal de compra.

Adicionalmente a garantia de **10 anos**, a DECA oferece a cobertura dos custos de mão de obra dos serviços executados pela rede de Serviço Autorizado DECA, durante o primeiro ano de vigência desta garantia.

Esta garantia aplica-se exclusivamente a produtos adquiridos a partir de 1995, sendo que a responsabilidade do fabricante restringe-se unicamente ao produto.

A presente garantia não será aplicada nas seguintes situações:

- Danos sofridos pelo produto em consequência de quedas acidentais, maus tratos, manuseio inadequado, instalação incorreta e erros de especificação;
- Danos causados aos acabamentos por limpeza inadequada (produtos químicos, solventes, abrasivos do tipo saponáceo, palha de aço, esponja dupla face);
- Peças que apresentem desgaste natural pelo uso regular, tais como: vedantes, gaxetas, anéis de vedação, guarnições, cunhas, mecanismos de vedação;
- Produtos que foram reparados por pessoas não autorizadas pelo Serviço Autorizado DECA;

Ocorrendo eventual necessidade de manutenção em seu produto, utilize a rede de Postos de Serviço Autorizado DECA, ou contate nossos outros serviços para quaisquer esclarecimentos.

Este Certificado é válido em todo o Território Nacional.

### ATENDIMENTO AO CONSUMIDOR

Ligue Grátis: 0800-011-7073  
Visite Nosso Site: [www.deca.com.br](http://www.deca.com.br)

**DURATEX S.A.**  
Escritório Comercial: R. Comendador Souza, 57  
Fone: 55(11) 3874-1600 - CEP 05037-090 - São Paulo - SP  
Fábrica I: R. Comendador Souza, 135 - São Paulo - SP  
CNPJ: 97.837.181/0018-95 - Inscr. Est.: 148.716.568.114  
Fábrica II: Av. Antonio Frederico Ozanan, 12000  
CEP: 13213-030 - Jundiá - SP - CNPJ: 97.837.181/0021-90  
Inscr. Est.: 407.498.347.118  
Indústria Brasileira

0275.217D0513

## VÁLVULA DECA SLIM

deca

## FOLHETO DE INSTRUÇÕES

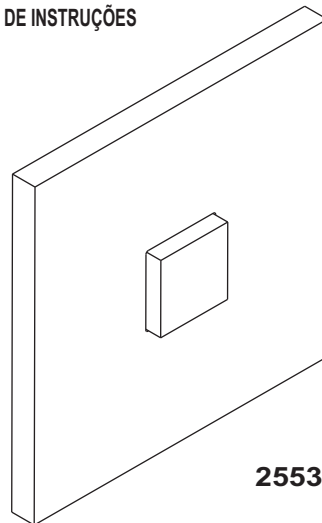

2553

## Instalação

**Tipo de alimentação d'água da válvula de descarga:** indireto, provinda de um reservatório domiciliar existente na edificação.

- 1** Após a parede acabada:  
Retire os dois parafusos que fixam o protetor cinza e puxe-o pela orelha, com auxílio de um alicate.

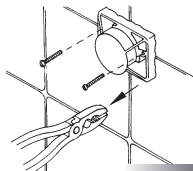

Regule a vazão adequada, abrindo ou fechando o registro integrado.

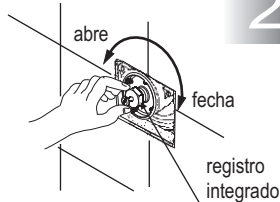

Na tabela abaixo verifique o número médio de voltas para abertura do registro de acordo com a pressão estática.

Pressão kPa estática (m.c.a.)	400	180	100	80	60	40	20
	40	18	10	8	6	4	2
Nº de voltas do registro integrado (sentido anti-horário)	¾	1	1 ½	1 ½	2 ½	*	*
	a	a	a	a	a	8¼	8¼
	1	1 ¼	2	2 ½	3		

\* Registro totalmente aberto.

Fixe a base do acabamento conforme indicado abaixo:

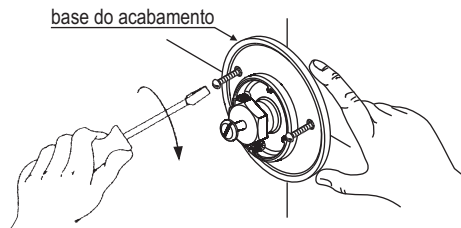

- 4** Para regular o acionador da descarga, encoste o gabarito na base conforme indicado no desenho e gire o parafuso até o ponto indicado.

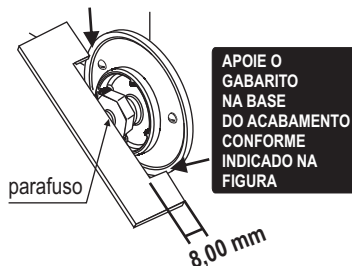

**ATENÇÃO: PARA O PERFEITO FUNCIONAMENTO DA VÁLVULA REGULE O PARAFUSO ACIONADOR NA MEDIDA INDICADA ACIMA.**

**3**

## Instalação do Acabamento

Para instalar o acabamento encaixe-o na base (fig.1), alinhando-o na posição desejada, fixe-o apertando o parafuso com a chave sextavada (que acompanha o produto) (fig.2).

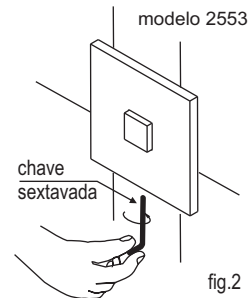
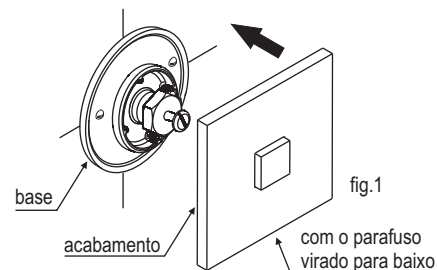

**5**