



SVP10

SECADORA

MANUAL DE INSTRUÇÕES



Obrigado por escolher a Electrolux



Neste manual, você encontra todas as informações necessárias para sua segurança e uso adequado da sua Secadora. Leia-o por inteiro antes da instalação e uso do eletrodoméstico e guarde esse guia para futuras consultas.

Em caso de qualquer dúvida, ligue para o Serviço de Atendimento ao Consumidor (3004 8778 Capitais e Regiões Metropolitanas ou 0800 728 8778 demais localidades).

Guarde a nota fiscal de compra. A garantia só é válida mediante sua apresentação no Serviço Autorizado Electrolux.



A etiqueta de identificação onde constam informações importantes como código, modelo e fabricante, entre outras, será utilizada pelo Serviço Autorizado Electrolux caso sua Secadora necessite de reparos. Por isso, não a retire do local onde está adesivada.

Consulte o site www.electrolux.com.br e encontre informações sobre acessórios originais, manuais e catálogos de toda a linha de aparelhos Electrolux.

Dicas ambientais



O material da embalagem é reciclável e, para o descarte, separe plástico, papel e papelão. Isso ajudará na coleta seletiva de lixo.

Este equipamento não pode ser tratado como lixo doméstico, devendo ser entregue para descarte a um sistema de reciclagem de equipamentos elétricos e eletrônicos que atenda à legislação local.

Índice

Dicas ambientais	2	Dicas e conselhos	22
Segurança	3	Limpeza e manutenção	24
Descrição da Secadora	7	Falhas e soluções	25
Instalação	9	Especificações técnicas	27
Instalação elétrica	14	Diagrama elétrico	28
Como usar	16	Certificado de garantia	30

Segurança

Este aparelho não se destina à utilização por pessoas (inclusive crianças) com capacidades físicas, sensoriais ou mentais reduzidas, ou por pessoas com falta de experiência e conhecimento, a menos que tenham recebido instruções referentes à utilização do aparelho ou estejam sob a supervisão de uma pessoa responsável pela sua segurança. As crianças devem ser vigiadas para assegurar que elas não estejam brincando com o aparelho.

Mantenha o material da embalagem da Secadora fora do alcance de crianças.

Não permita que seu eletrodoméstico seja manuseado por crianças, mesmo quando ele estiver desligado.

Para usuários e instaladores

- Desligue a Secadora da tomada sempre que fizer limpeza ou manutenção. Para desligá-la, não puxe o cabo elétrico; utilize o plugue.
- Não prenda, torça ou amarre o cabo elétrico. Não tente consertá-lo. Se o cabo de alimentação estiver danificado, este deve ser substituído pelo Serviço Autorizado Electrolux, a fim de evitar riscos. O cabo elétrico do aparelho não pode ser alterado.
- Tenha cuidado para que a Secadora não fique apoiada sobre o cabo elétrico.
- Não deixe o cabo elétrico encostado ou sobre aparelhos com aquecimento, como fornos e fogões.
- Esse aparelho deve ser aterrado. Em caso de mau funcionamento ou falha, o aterramento diminui o risco de choque elétrico. Esse aparelho possui um cabo elétrico com um equipamento condutor de aterramento e um pino de aterramento (novo padrão 3 pinos). O plugue deve ser conectado a uma tomada devidamente aterrada de acordo com os padrões ABNT NBR 5410 - Seção Aterramento.
- Uma ligação incorreta do equipamento condutor de aterramento pode causar risco de choque elétrico.
- Se a Secadora apresentar alguma falha, retire o cabo elétrico da tomada e não toque no aparelho. Entre em contato com o Serviço Autorizado Electrolux.



Atenção!

Em caso de dúvida sobre o aterramento, entre em contato com um eletricista qualificado. Não modifique o plugue ou corte o pino do cabo elétrico fornecido com o aparelho caso ele não se encaixe na tomada. Solicite a um eletricista que instale a tomada correta.

Segurança



Atenção!

Esta Secadora deve ser utilizada para secar roupas, toalhas e roupa de cama. Não a utilize para outra finalidade.

Esta Secadora não deve ser instalada em ambientes externos ou úmidos. Caso isso não seja possível, seque a Secadora antes de usá-la.

Nunca instale a secadora sobre tapetes e carpetes.

O aparelho não deve ser instalado atrás de uma porta fechada, uma porta deslizante, ou uma porta com a dobradiça no lado oposto ao da Secadora, de tal forma que a abertura completa da porta da Secadora seja restringida.

Para evitar a entrada de poeira e fumaça, não ligue mangueira de saída de ar diretamente a um ventilador.

O ar da exaustão não deve ser descarregado dentro de uma tubulação usada para a exaustão de fumaça vinda de outros aparelhos que queimam gás ou outros combustíveis.

A ventilação adequada deve ser provida para evitar o retorno de gases para a sala vindos de aparelhos queimando outros combustíveis, inclusive de chamas abertas.

Consulte a tabela da página 21 para identificar se suas roupas podem ou não ser secadas na Secadora.

Não seque peças sujas na Secadora.

Roupas molhadas devem ser centrifugadas antes de serem colocadas na secadora para evitar danos devido ao gotejamento.

Remova todos os objetos dos bolsos, tais como isqueiros e fosforos.

As roupas que tenham sido sujas com substâncias tais como óleo de cozinha, acetona, álcool, gasolina, querosene, removedores de manchas, terebentinas, ceras e removedores de ceras, devem ser lavadas com água quente e com quantidade extra de detergente antes de serem secadas na Secadora.

Não seque edredom e peças de lã na sua Secadora, pois existe o risco de queima das peças e danos ao aparelho.

Roupas íntimas que contêm reforços metálicos não devem ser colocadas na Secadora, pois, se os reforços se soltarem durante a secagem, poderão causar danos ao aparelho.

Itens tais como espuma de borracha (espuma latex), toucas de banho, tecidos impermeáveis, artigos contendo borracha e roupas ou almofadas contendo borracha não devem ser secos na secadora.

Segurança



Atenção!

Amaciantes de tecidos ou produtos similares devem ser utilizados conforme especificados pelas instruções do fabricante do amaciante.

Não recomendamos o uso amaciante do tipo papel, que é adicionado no cesto. Estes produtos podem bloquear o filtro de fiapos, resultando em baixa performance da Secadora.

Nunca desligue a Secadora, antes do final do ciclo de secagem, a menos que todas as roupas tenham sido rapidamente removidas e espalhadas de modo tal que o calor remanescente seja dissipado.

O filtro de fiapos deve ser limpo com frequência.

Para evitar choque elétrico, não pegue no cabo elétrico com as mãos molhadas.

Jamais deixe velas ou incensos acesos sobre a Secadora, sob risco de provocar incêndio.

Mantenha a Secadora distante da fumaça e do fogo: não coloque velas acesas, cigarros ou outros objetos que irradiam calor perto do aparelho para evitar incêndio ou deformação nas peças plásticas.

Certifique-se de não usar produtos aerossóis perto da Secadora quando ela estiver em funcionamento. Caso haja vazamento de gás spray, não toque na tomada ou no painel de controle.

Não coloque objetos pesados ou quentes em cima da Secadora, pois isso pode deformar o painel de controle.

Para sua segurança e para reduzir o risco de incêndio ou explosão, NÃO armazene ou use óleo ou outros gases e líquidos inflamáveis próximo à Secadora.

É perigoso alterar as especificações ou características da Secadora. Não faça nenhum tipo de reparo, substituição de componentes e não desmonte a Secadora.

Segurança



Atenção, risco de incêndio!

Alguns tecidos não são adequados para Secadoras. Os seguintes itens não devem ser colocados na Secadora, devido ao perigo de incêndio ou explosão:

- Itens manchados ou impregnados com óleo vegetal, óleo de cozinha, óleo de bronzear, óleo de linhaça, óleo de salada, óleo lubrificante ou graxa. Itens afetados com óleo podem inflamar-se espontaneamente, especialmente quando expostos a fontes de calor, como a Secadora. Estes itens aquecem, causando uma reação oxidante com o óleo e a oxidação cria calor. Se este calor não consegue escapar, os itens esquentam o suficiente para inflamar.
- Empilhar e armazenar itens sujos com óleo pode impedir a saída do calor e criar um risco de incêndio. Se é realmente necessário utilizar a Secadora com tecidos que contém óleo vegetal ou de cozinha, ou estavam contaminados com produtos de cabelo, primeiro lave os tecidos em água quente e detergente duas vezes para reduzir o perigo.
- O ciclo de resfriamento da Secadora deve ser utilizado para reduzir a temperatura das roupas. As roupas não devem ser retiradas da Secadora enquanto ainda estiverem quentes.
- Itens previamente limpos, lavados ou manchados com gasolina, produtos químicos industriais utilizados para a limpeza, solventes de limpeza a seco ou outras substâncias inflamáveis ou explosivas.
- Substâncias altamente inflamáveis encontrados em casa, tais como acetona, álcool, gasolina, querosene, alguns removedores de manchas, ceras e removedores de cera.
- Itens que contém espuma látex ou materiais similares. Pedacos de espuma látex podem inflamar-se espontaneamente quando aquecidos.
- Artigos emborrachados, roupas que contém ombreiras espumadas, travesseiros, galochas e tênis com sola de borracha não devem ser secados em secadora.
- O acúmulo de fiapos causa risco de incêndio. Um filtro de fiapos limpa reduz o tempo de secagem, economiza energia e evita o superaquecimento. O superaquecimento também pode danificar suas roupas.

Descrição da Secadora

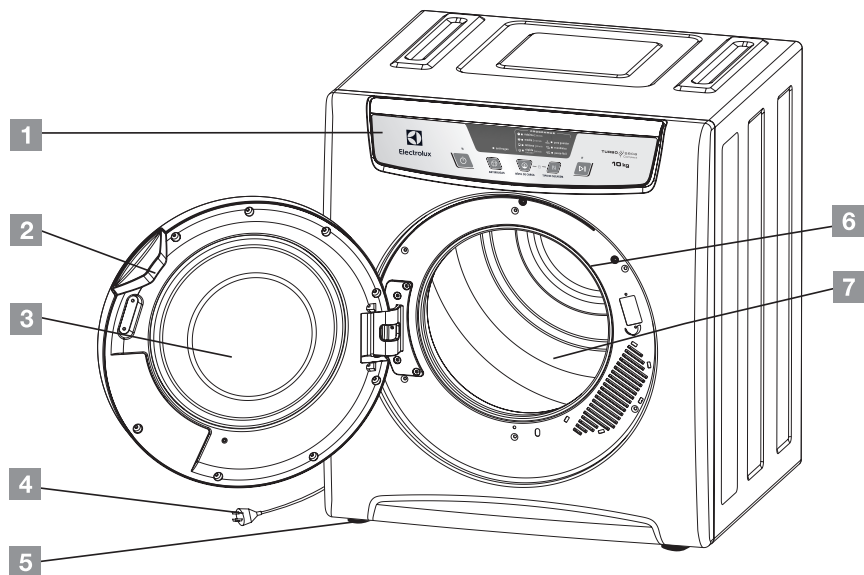

- 1 Painel de controle
- 2 Porta
- 3 Visor
- 4 Cabo de alimentação
- 5 Pés niveladores (4 unid.)
- 6 Vedação da porta
- 7 Cesto
- 8 Grade de saída
- 9 Filtro de fiapos
- 10 Filtro de saída
- 11 Grade de entrada de ar
- 12 Filtro de entrada de ar
- 13 Conector de saída
- 14 Tubo flexível
- 15 Parafusos 16 mm (3 unid.)

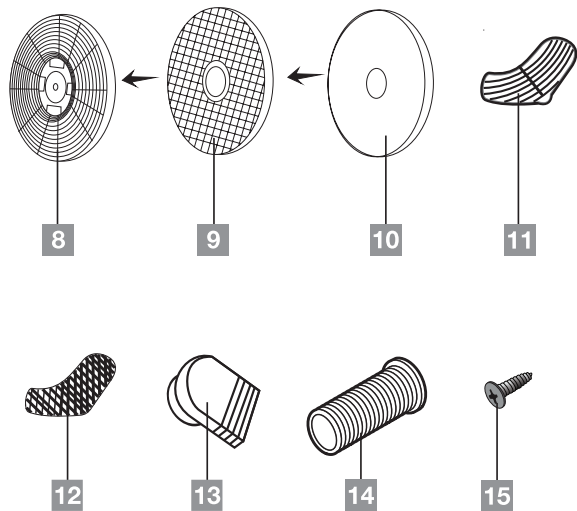

A figura acima ilustra o aparelho instalado em superfície.

Descrição da Secadora

Acessórios opcionais para quando instalado na parede

O seguinte kit deve ser adquirido para a instalação na parede:

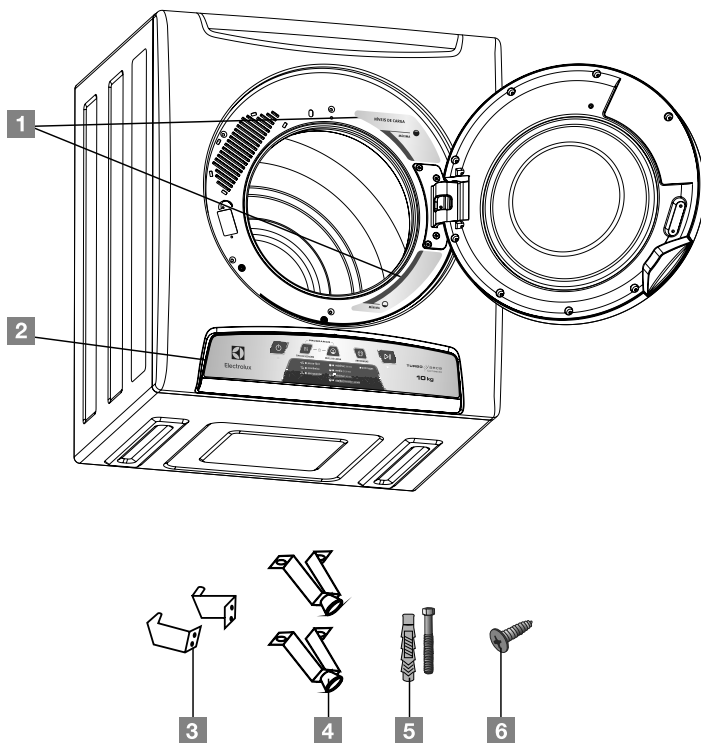

- 1 Adesivo de nível de carga
- 2 Membrana do painel de controle
- 3 Suporte para pendurar (2 unid.)
- 4 Espaçadores metálicos (2 unid.)
- 5 Conjunto parafuso + bucha para parede (4 conjuntos)
- 6 Parafusos 12 mm (4 unid.)

Instalação

Para sua tranquilidade a Electrolux possui uma rede de Serviços Autorizados altamente qualificada para instalar a sua Secadora. Entre em contato com um dos Serviços Autorizados Electrolux que constam na relação fornecida juntamente com esse Manual de Instruções. Para este serviço será cobrada uma taxa de instalação.

Esta instalação não compreende serviços de preparação do local e nem os materiais para a instalação (ex.: alvenaria, rede elétrica, tomada, disjuntor, aterramento, etc.), pois são de responsabilidade do Consumidor.



Antes de começar a instalação, leia com atenção todas as informações a seguir. Elas ajudarão a executar a instalação e a garantir que a Secadora seja instalada corretamente e com segurança. Guarde esse Manual em um local de fácil acesso para consultas futuras.

Qualquer serviço elétrico necessário para a instalação deste aparelho deve ser executado por um eletricista.

1 - Retire a embalagem

Retire todos os materiais da embalagem, inclusive a base de isopor.

2 - Preparação

Instale o conector de saída de ar: ajuste a direção do conector de saída (1), conforme Figuras 1 ou 2. Use os 3 parafusos de 16 mm para fixar o conector.



Figura 1



Figura 2

Instalação

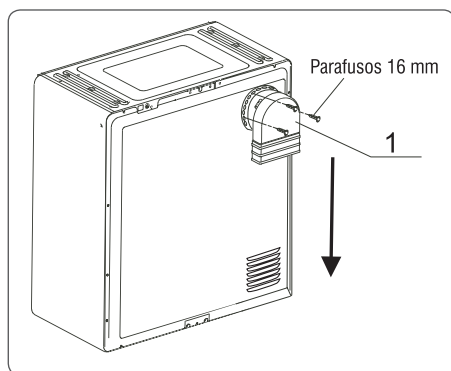
3 - Escolha o local de instalação

Instale a Secadora em um local seco e bem ventilado, afastado de fontes de calor e luz solar direta. Esta secadora pode ser instalada na parede ou sobre alguma superfície e este produto está preparado para instalação sobre alguma superfície. Se deseja-se instalar o produto na parede, deve-se adquirir o kit de instalação em nossa rede autorizada.

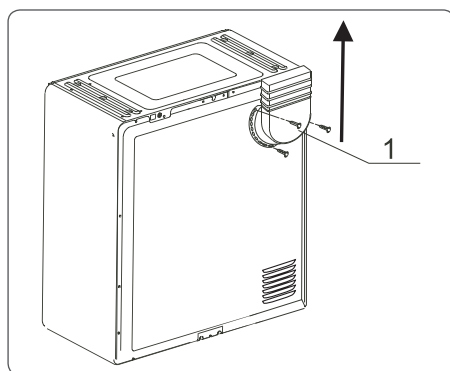
3.1 Instalando sobre uma superfície

Coloque-a sobre uma superfície nivelada e firme. Não coloque a Secadora sobre um piso acarpetado, pois isso pode obstruir a entrada de ar. Se a Secadora será instalada sobre um armário, é necessário um suporte firme para garantir a estabilidade e evitar vibrações. É preciso manter uma distância mínima de 10 cm entre a Secadora e a parede (suporte não incluído).



Figura 3

3.2 Instalando na parede

Se a secadora for instalada na parede, entre em contato com nossa rede autorizada para compra do kit de instalação e adapte o produto seguindo as instruções abaixo.

Ferramentas e peças necessárias para a instalação em uma parede:

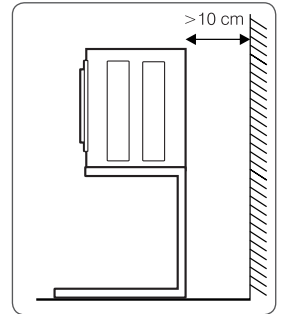
- Verifique se a parede é de alvenaria e oferece boa resistência (não instale em dry-wall)
- 1 furadeira
- 1 Broca para alvenaria de diâmetro 5 mm
- 1 Broca para alvenaria de diâmetro 10 mm
- 1 Chave de fenda
- 1 Chave de boca 11 mm
- 4 Parafusos auto atarraxante cabeça sextavada Ø6 x 70 mm
- 4 Buchas FU 10
- Duas pessoas para ajudar a levantar a Secadora até o lugar de instalação na parede.

a Para posicionar a Secadora ao contrário, retire os 4 pés na parte inferior (Figura 4).



Figura 4

Instalação

- b** Retire a membrana existente, descolando-a lentamente. Retire o excesso de cola presente no alojamento plástico com um pano umedecido em álcool e depois cole a outra membrana cuidadosamente (Figura 5).

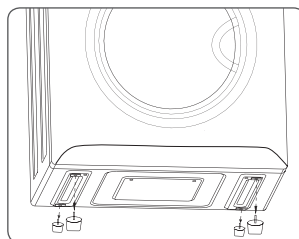

Figura 5

- c** Use os 4 parafusos de 12 mm para fixar os 2 espaçadores, conforme Figuras 6 e 7.



Figura 6



Figura 7

Instalação

d Instale os suportes na parede

Utilize o gabarito impresso na embalagem (Figura 8) para marcar os pontos de fixação da Secadora na parede.



Figura 8

Recorte o topo da embalagem em que o gabarito se encontra. Fixe o gabarito (Figura 9) na altura desejada com uma fita adesiva (utilize um nivelador para certificar que o gabarito está alinhado) e fure sobre o papelão nas marcações indicadas, seguindo as recomendações da tabela abaixo. Coloque as buchas e instale os suportes com os parafusos (Figura 10).



Figura 9



Figura 10

Profundidade do furo	Diâmetro da broca		Toque de aperto	Observação
70 a 80 mm	Furo guia Ø 5 mm	Furo final Ø 10 mm	7,5 a 10 Nm	Profundidade mínima da parede: 100 mm

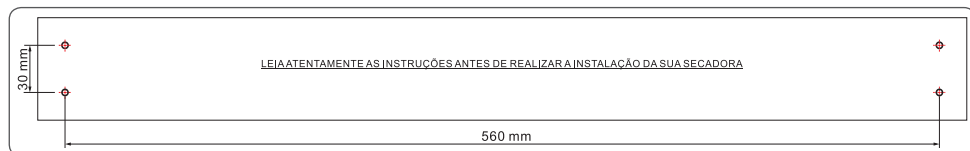
Instalação

e. Com a ajuda de outra pessoa, instale a Secadora no suporte de parede (Figura 11).

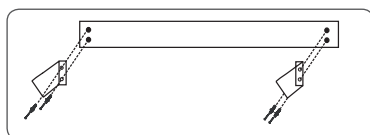

Figura 11

4 - Instalação do tubo flexível

Conecte um lado do tubo flexível com o anel na saída de ventilação (Figura 12).

Direcione a outra extremidade do tubo flexível para o ambiente externo. Veja na figura 3 abaixo uma forma correta de instalação (Figura 13).

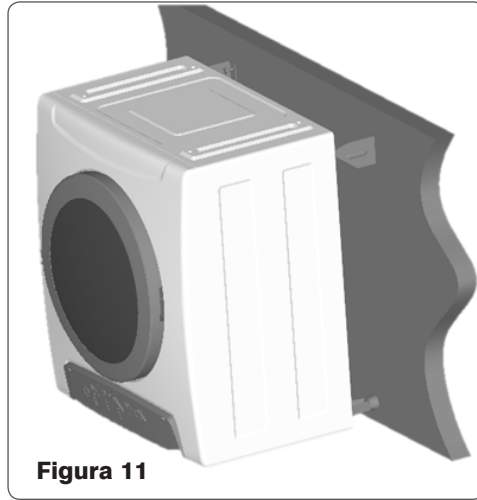

Figura 12



Figura 13

Instalação Elétrica

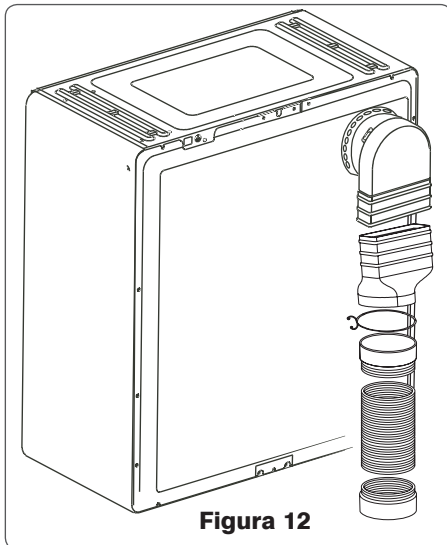

Antes de ligar, verifique se a tensão da tomada onde o aparelho será ligado é igual à indicada na etiqueta localizada próxima ao plugue (no cabo de alimentação) ou na etiqueta de identificação da Secadora.

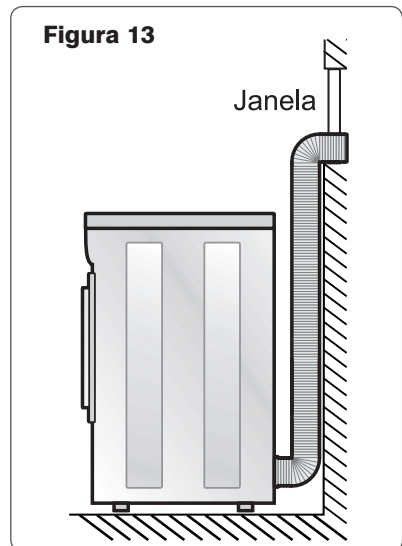
SE O APARELHO FOR LIGADO NA TENSÃO ERRADA, OCORRERÁ SUA QUEIMA. ISSO IMPLICA NA PERDA DE GARANTIA DO APARELHO.

Ligue a sua Secadora a uma tomada exclusiva, não utilize extensões ou conectores tipo T (benjamim). Esse tipo de ligação pode provocar sobrecarga na rede elétrica, prejudicando o funcionamento e resultando em acidentes. Cuide para que a Secadora não fique apoiada sobre o cabo elétrico.

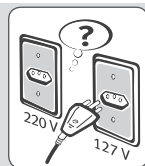

Para sua segurança, solicite a um electricista de sua confiança que verifique a condição da rede elétrica do local de instalação da Secadora e, para maiores informações, entre em contato com o Serviço Autorizado Electrolux.

Os fios da tomada onde será ligada a sua Secadora devem ser de cobre e ter seção mínima de 2,5 mm², conforme NBR5410.

Variação Admissível de Tensão

<i>Tensão (V)</i>	<i>Mínima (V)</i>	<i>Máxima (V)</i>
<i>Refrigerador</i>		
127	116	133
220	201	231

Caso a tensão de alimentação do aparelho esteja fora dos limites indicados na tabela *Variação Admissível de Tensão*, solicite à concessionária de energia a adequação dos níveis de tensão e instale um regulador de tensão (estabilizador) com potência igual ou superior a 4000 VA. Se houver, no local da instalação, variação de tensão fora dos limites especificados (vide tabela citada anteriormente) ou quedas frequentes no fornecimento de energia, o aparelho poderá sofrer alterações no seu funcionamento. Caso isso ocorra, retire o plugue da tomada por 5 minutos e reconecte-o (verifique o Item *Solução de Problemas* deste manual).

Informamos que o plugue do cabo de alimentação deste eletrodoméstico possui pinos de 4,8mm de diâmetro e respeita o novo padrão estabelecido pela norma NBR 14136, da Associação Brasileira de Normas Técnicas – ABNT, e pela Portaria nº 02/2007, do Conmetro. Assim, caso a tomada da sua residência ainda se encontre no padrão antigo, recomendamos a substituição e adequação da mesma ao novo padrão NBR14136, com um electricista de sua confiança.

Os benefícios do novo padrão de tomada são:

- Maior segurança contra risco de choque elétrico no momento da conexão do plugue na tomada;
- Melhoria na conexão entre o plugue e tomada, reduzindo possibilidade de mau contato elétrico;
- Diminuição das perdas de energia.

Lembramos, ainda, que para aproveitar o avanço e a segurança da nova padronização, é necessário o aterramento da tomada, conforme a norma de instalações elétricas NBR5410 da ABNT. Em caso de dúvidas, consulte um profissional da área.

O aparelho deve ser ligado em uma tomada que possua um aterramento eficiente. Solicite a um electricista de sua confiança que instale o fio terra adequadamente de acordo com NBR5410.

Instalação Elétrica

O pino de aterramento do cabo de alimentação não pode ser cortado.

Não utilize adaptadores para ligar o plugue à tomada.

Disjuntores

Tensão 127V

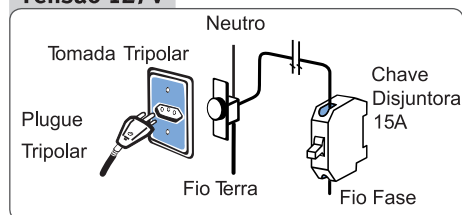

Para a Secadora 127V, utilize um disjuntor de 15A na fase.

Tensão 220V

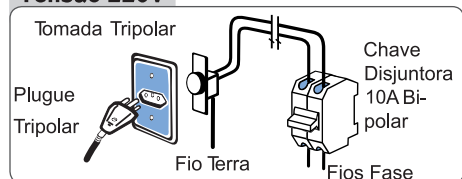

Para a Secadora 220V (entre duas fases), utilize um disjuntor bipolar de 10A.

Tensão 220V - monofásica

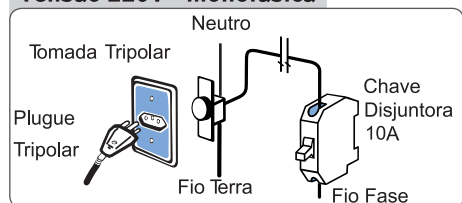

Algumas regiões possuem 220V entre fase e neutro. Neste caso, utilize um disjuntor de 10A na fase.

Importante

Não conecte o fio de aterramento com o fio neutro, pois isso poderá energizar o gabinete, causando o risco de choque elétrico.

Não armazene e não instale a Secadora em locais onde ela fique exposta ao tempo e a água.

Instale a Secadora em um local ventilado para uma melhor circulação do ar e para evitar danos.

Certifique-se de que não há materiais combustíveis próximos à secadora antes de usá-la e verifique se não há vazamento de gás. Se houver, não toque no plugue e não ligue a Secadora.

Não coloque na Secadora roupas que contenham limpadores combustíveis, gasolina, etc.

Não ligue a Secadora se ela estiver danificada, se não estiver funcionando corretamente, parcialmente desmontada ou se estiver com algum componente quebrado ou faltando.

Quando a Secadora estiver em funcionamento, a parte traseira ficará quente. Para evitar ferimentos, a Secadora não deve ser manuseada por crianças ou pessoas enfermas sem supervisão.

Não manuseie a Secadora se você estiver com os pés ou mãos molhados.

Não coloque objetos quentes ou pesados sobre a secadora para evitar danos ao painel de controle.

Não conecte o tubo flexível diretamente em uma chaminé, pois isso pode fazer com que poeira e fumaça entrem na secadora.

O aparelho deve ser conectado a uma tomada devidamente aterrada e não deve tocar qualquer equipamento como tubulação de gás ou de água.

Como Usar

1 – Antes de secar



Após instalar seu aparelho, no primeiro uso ligue sua Secadora no programa Rápida + Para Guardar sem colocar roupas dentro do cesto. O isolamento térmico produz durante os primeiros minutos odores característicos. Esta é uma condição normal e estes odores se dissipam após esta operação

As roupas devem ser lavadas e centrifugadas antes de serem colocadas na secadora. Esta Secadora tem capacidade de 10 kg de roupas centrifugadas (6 kg de roupas secas), exceder esta capacidade pode comprometer a desempenho do aparelho. Veja abaixo a tabela de referência do tempo de secagem:

Capacidade de secagem	Tempo de secagem	
	Para Guardar	Passa-Fácil
Aprox. 2 kg	Aprox. 30 min	Aprox. 55 min
Aprox. 3 kg	Aprox. 60 min.	Aprox. 110 min.
Aprox. 4 kg	Aprox. 120 min.	
Aprox. 6 kg	Aprox. 200 min	

Os tempos de secagem podem variar devido a fatores, como o tipo e volume do material, quantidade de roupas na Secadora, etc. A tabela acima é apenas orientativa.

2 – Colocando as roupas na Secadora

Separe as cargas de acordo com os tipos de roupas e em cargas que tenham um mesmo tempo de secagem, isto é, itens mais pesados ou itens mais leves. É recomendável colocar as roupas no lado avesso antes de colocá-las na Secadora.

Certifique-se de que peças decorativas e botões são resistentes a alta temperatura e de que não danificarão o cesto da Secadora e as roupas. É recomendável colocar os bolsos das roupas para fora.

Verifique as roupas depois da lavagem, pois alguns tipos de manchas podem tornar-se permanentes com a secagem.

Coloque roupas na Secadora uma de cada vez. Isto evita que as roupas fiquem emaranhadas e permite que a secagem seja uniforme. Ao fechar a porta da Secadora antes de ligá-la, certifique-se de que nenhuma peça de roupa ficou presa na porta.

Coloque as roupas na secadora de acordo com a indicação de nível existente na própria Secadora. Não ultrapasse o nível máximo, pois a Secadora precisa de espaço para fazer com que as roupas sequem por igual. A qualidade e eficiência da secagem poderá ser afetada caso a secadora seja sobrecarregada.

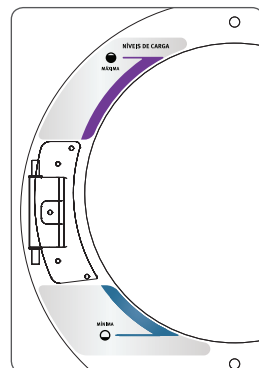

Como Usar

Abra a porta da secadora somente depois do final do programa, para evitar queimaduras.

Artigos emborrachados, roupas que contêm ombreiras espumadas, travesseiros, galochas e tênis com sola de borracha não devem ser secados em secadora.

Não seque as roupas demasiadamente, pois isso pode causar encolhimento, rugas, amassados ou eletricidade estática.



Se as suas roupas contêm os símbolos abaixo ou se não podem ser secadas em secadora, não use a secadora, pois suas roupas poderão ser danificadas



Secagem natural



Secagem na horizontal



Secagem por gotajamento



Secagem em varal



Não secar em secadora

3 – Painel de controle do aparelho instalado em superfície



1 Tecla Liga/Desliga:

Pressione esta tecla para ligar a Secadora. A lâmpada indicadora acenderá acima/abaixo da tecla. Pressione a tecla novamente para desligar a Secadora.

Como Usar

Programas

Um programa é definido por um Tipo de Secagem mais um Nível de Carga. Tem-se 12 opções de combinações ou programas que podem ser selecionados de acordo com a quantidade de roupa (carga) e com a intensidade de secagem.

- Quanto maior a carga, maior tempo de secagem exigido. Utilize a tabela da página 16 como referência para escolha do tempo.
- A intensidade aumenta de acordo com a temperatura. A seta indica o aumento de temperatura entre os tipos de secagem. Leia no item 2 a seguir como cada tipo funciona.

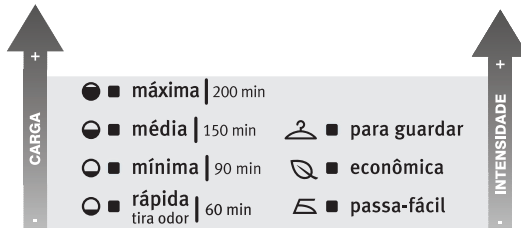

2 Tecla Tipo de Secagem:

Pressione esta tecla para selecionar o tipo de secagem. As opções estão diretamente relacionadas com a temperatura de secagem e, conseqüentemente, com a intensidade de secagem. As 3 lâmpadas indicadoras acenderão alternativamente, indicando as 3 opções possíveis:

Passa-Fácil: indica que a Secadora está funcionando com 1 grupo de resistência de aquecimento, o que baixa a temperatura da secagem, fazendo com que a roupa saia mais úmida e facilite a passagem.

Econômica: indica que a Secadora está funcionando com 2 grupos de resistências de aquecimento de forma alternada. Cada grupo funciona por determinado tempo, de forma intermitente, o que aumenta a temperatura de secagem, deixando as roupas mais secas do que na opção Passa-Fácil e gastando menos energia do que a opção Para Guardar.

Para Guardar: indica que a Secadora está funcionando com 2 grupos de resistência ao mesmo tempo, resultando em uma temperatura ainda maior que na opção Econômica. Este é o tipo de secagem mais intenso ou com maior temperatura e é indicado para quando se quer guardar a roupa logo após a secagem.

Como Usar

3 Tecla Nível de Carga (a referencia de carga pode ser dada com o nível de referência na porta da Secadora):

Pressione esta tecla para seleccionar o tempo de secagem de acordo com o nível de carga. As 4 lâmpadas indicadoras acenderão alternativamente, indicando os 4 programas possíveis:

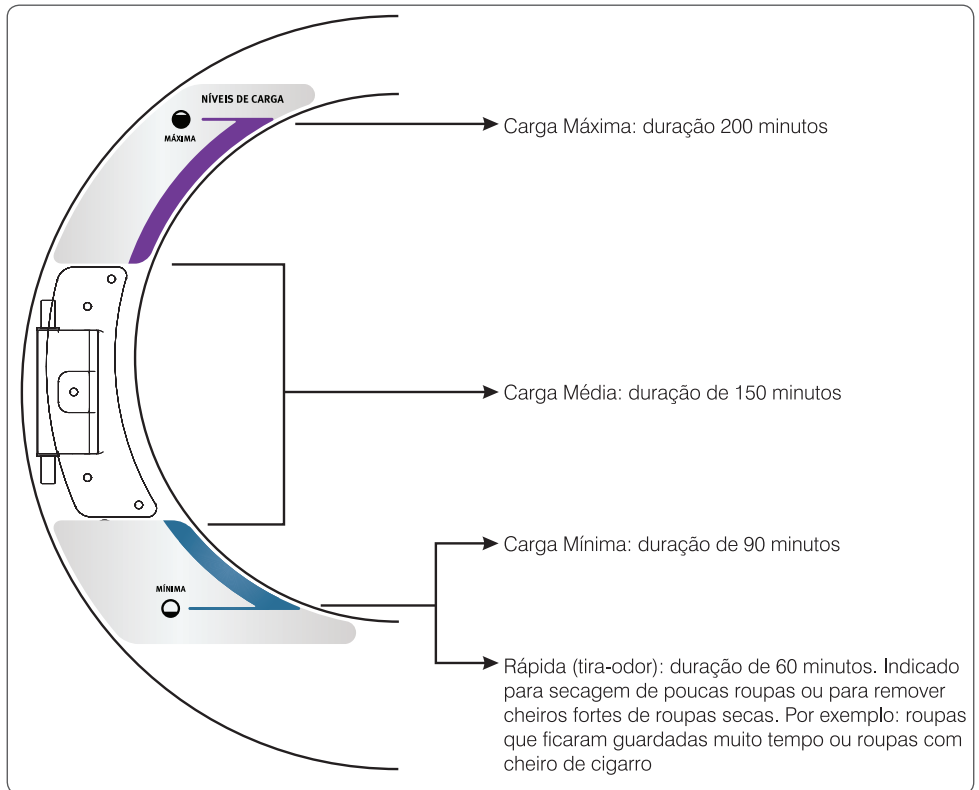

Como Usar

4 Tecla Antirrugas

Esta função mantém as roupas girando no cesto com ar frio após cada ciclo de secagem, evitando formação de rugas.

Após selecionar um programa, pressione esta tecla para aumentar o ciclo entre 8 e 10 minutos utilizando ar seco (sem aquecimento) . O LED acenderá acima/abaixo da tecla para indicar que está função foi selecionada.

5 Tecla Início/Pausa

Pressione esta tecla para iniciar a secagem. A Secadora não funcionará enquanto esta tecla não for pressionada.

Esta tecla deve ser pressionada também para ligar a Secadora caso a porta tenha sido aberta durante o funcionamento, depois que a porta for fechada.

6 Função Trava Painel

Pressione as teclas Tipo de Secagem e Nível de Carga ao mesmo tempo durante 3 segundos para travar o painel de controle e evitar que a Secadora seja desprogramada acidentalmente. As teclas não poderão ser acionadas até que o painel seja desbloqueado.

Para desbloquear o painel, pressione novamente as teclas Programas e Temperatura ao mesmo tempo durante 3 segundos e todas as teclas poderão ser acionadas.

Se faltar energia , a função Trava Painel deverá ser acionada novamente, assim como o programa selecionado previamente.



É possível fazer a abertura da porta durante o processo de secagem (parada emergencial). Realizando a abertura da porta, a Secadora para o processo de secagem imediatamente. Aguarde até que a temperatura no interior do cesto seja reduzida.

Para continuar o processo de secagem, feche a porta e pressione a tecla Início/Pausa. A secagem continuará da etapa onde parou.

Por 5 minutos antes do final do programa, a Secadora funciona com ar frio, sem aquecimento, para evitar que as roupas fiquem enrugadas e permitir que elas esfriem para facilitar a retirada. Este tempo deve ser respeitado para evitar, também, queimaduras e/ou choque estático.





























Como Usar

5 - Peso das roupas

Tabela de Peso das Roupas	
<i>Peso orientativo de roupa seca</i>	
Tipo de Roupa	Peso (g)
Fralda	50
Roupas íntimas	50
Camiseta	150
Camisa	250
Calça de Brim/Jeans	800
Calça de Brim/Jeans Infantil	400
Conjunto Moletom Adulto	700
Conjunto Moletom Infantil	500
Pijama	400
Fronha	120
Lençol de Solteiro	500
Lençol de Casal	800
Colcha de Solteiro	1.000
Colcha de Casal	1.300
Toalha de Rosto	200
Toalha de Banho	500
Toalha de Mesa	500
Pano de Prato	80
Edredon Solteiro	900
Edredon Casal	1.800

6 - Símbolos internacionais

Estes símbolos são apresentados nas etiquetas das roupas, com o objetivo de ajudar a selecionar a melhor maneira de tratá-las.

 Não passar a ferro	 Limpeza a seco profissional	 Limpeza a seco profissional com qualquer solvente	 Limpeza a seco profissional em solvente específico	
 Não limpar a seco	 Limpeza a seco profissional de processo normal com hidrocarboneto	 Secagem na horizontal	 Secagem por gotejamento	
 Secagem em varal	 Não secar em secadora	 Secagem natural	Secar em Secadora  a temperatura normal  a baixa temperatura	
 Lavagem normal  Lavagem suave  Lavagem muito suave	 Máxima temperatura de lavagem 95°C	 Máxima temperatura de lavagem 60°C	 Máxima temperatura de lavagem 40°C	 Máxima temperatura de lavagem 30°C
 Lavagem à mão	 Não lavar	 Pode ser lavada com alvejante	 Pode ser lavada com alvejante à base de cloro	 Não pode ser lavada com alvejante
 Passar a ferro	 Passar a ferro quente máxima temperatura 200°C	 Passar a ferro quente máxima temperatura 150°C	 Passar a ferro quente máxima temperatura 110°C	

Dicas e Conselhos

Recomendações Importantes

- Peças delicadas devem ser colocadas em um saco de malha de nylon antes da secagem. Não é recomendado secar sutiãs com armação de arame nesta Secadora.
- Certifique-se de não inserir objetos estranhos na Secadora. Esvazie todos os bolsos, feche todas as fivelas e zíperes e feche todos os botões. Isso ajudará a reduzir o ruído causado pelo impacto das roupas quando o cesto girar.
- Não adicione peças de roupas na Secadora durante o funcionamento.
- O ciclo de resfriamento da Secadora deve ser utilizado para reduzir a temperatura das peças de roupas. Não retire da Secadora, não empilhe e não dobre as roupas enquanto estiverem quentes.
- Roupas que foram limpas, lavadas e deixadas de molho em substâncias que contém petróleo/gasolina, solventes de limpeza a seco ou outras substâncias inflamáveis ou explosivas não devem ser colocados na Secadora.
- Roupas que contenham substâncias geralmente utilizadas em casa, como acetona, álcool, petróleo/gasolina, querosene, removedores de manchas, removedores de manchas, terebintina, ceras e removedores de cera não devem ser colocados na Secadora.
- Não devem ser colocados na Secadora nem devem ser secadas com calor peças que contenham espuma de látex ou materiais com texturas similares. Quando aquecida, a espuma pode produzir fogo pela queima espontânea.
- Não devem ser utilizados na Secadora amaciantes de tecido ou produtos similares para eliminar os efeitos da eletricidade estática, a menos que isso seja especificamente recomendado pelo fabricante do amaciante ou do produto similar.
- Não coloque na Secadora roupas íntimas com reforços de metal. Se reforços saírem durante a secagem, poderá danificar a Secadora. Para estes itens pode ser utilizado um suporte para a secagem, se disponível.
- Não coloque na Secadora peças plásticas, como toucas de banho e babadores infantis à prova d'água.
- Não devem ser colocados na Secadora peças emborrachadas, roupas que contêm ombreiras espumadas, travesseiros, galochas e tênis com sola de borracha.
- Nunca seque na Secadora: itens delicados como cortinas de rede, lã, seda, tecidos com fechos de metal, meias de nylon, materiais volumosos como blusões, cobertores, edredons, sacos de dormir, acolchoados de penas e outros itens que contenham espuma látex ou material similar.
- Não coloque na Secadora roupas íntimas, como sutiãs e espartilhos, que contenham reforços de metal. Sua Secadora pode ser danificado se as peças de metal forem liberadas. Coloque esses itens em um saco específico para esta utilização.

Dicas e Conselhos

- Verifique e esvazie os bolsos. Clipes, lápis, pregos e pinos podem danificar a Secadora e as suas roupas. Outros objetos, como fósforos e isqueiros podem provocar incêndio.
- Feche todos os ganchos, botões e fechamentos diversos podem se prender em alguma coisa. Prenda os cintos e amarre os aventais para evitar emaranhados.
- O tempo de secagem depende do tipo de tecido, do tamanho da carga e da umidade. Economize tempo e dinheiro e sempre centrifugue a carga ao máximo na lavadora.
- O tempo de secagem também depende da variação de tensão, da temperatura ambiente e da umidade. As roupas demoram mais para secar em dias frios ou úmidos.
- Para melhores resultados, separe a carga por tipo de tecido. Por exemplo, separe os mais pesados, que demoram mais tempo para secar, como toalhas, lençóis de flanela, etc., de outros que secam mais rápido, como lenços e blusas de algodão.
- Evite secar roupas escuras com roupas claras, como toalhas, pois os fiapos aparecem em roupas escuras.
- Alguns tecidos podem pegar fiapos de outras roupas. Separe as roupas que soltam fiapos para minimizar o problema.
- Sempre limpe o filtro de fiapos: isso vai reduzir o tempo de secagem e economizar dinheiro.
- Sintéticos, toalhas, lençóis: retire-os da Secadora assim que termine o ciclo de secagem para reduzir as rugas.
- Roupas de lã: não é recomendado secar em Secadora.
- Tricot: podem encolher, alterar a quantidade, dependendo da sua qualidade. Não use o ciclo “Para Guardar” para esses materiais. Sempre estique-os imediatamente após a secagem.
- Materiais em fibra e couro: verifique sempre as instruções do fabricante.
- Roupas de bebê e roupas de dormir: para roupas acrílicas ou de dormir, use o ciclo de temperatura “Econômica”.
- Borracha e Plásticos: não seque nenhum item feito em material contendo borracha ou plástico, tais como aventais, babadores, fraldas para bebê à prova d’água, cortinas, toalhas de mesa, toucas de banho, toucas de látex, travesseiros, galochas, tênis com sola de borracha.
- Fibra de vidro: não recomendado secar na Secadora. Partículas de vidro deixados na Secadora podem misturar-se com roupas na próxima utilização da Secadora e irritar a pele.

Limpeza e Manutenção

Para evitar choque elétrico, retire o plugue da tomada antes executar qualquer serviço de limpeza ou manutenção.

Jamais limpe sua Secadora com agentes de limpeza como álcool, querosene, gasolina, água sanitária, Tíner, solventes, Var-sol, ácidos, vinagres, abrasivos ou outros produtos químicos não recomendados neste manual.



Limpeza do filtro de fiapos

O filtro de fiapos deve estar instalado sempre que a Secadora for utilizada. O filtro deve ser limpo antes de cada uso da Secadora.

1 - Retirando os filtros

Para retirar os filtros, coloque os dedos nos quatro furos no centro da grade de saída e puxe para fora.

O filtro possui três partes: a grade de saída, o filtro de fiapos e o filtro de saída.

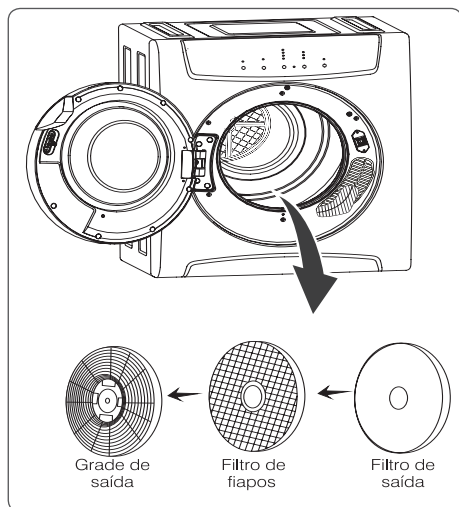

2 - Limpando os filtros

Separe a grade, o filtro de fiapos e o filtro de saída. Retire os fiapos do filtro de fiapos e do filtro de saída com uma escova suave ou um aspirador de pó (conforme figura ao lado).

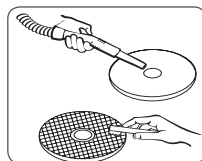

Realize o procedimento com cuidado para não danificar os filtros.

O filtro de fiapos deve ser limpo regularmente.

3 - Reinstalando os filtros

Depois da limpeza, monte na sequência o filtro de saída, o filtro de fiapos e a grade de saída.

Alinhe os furos no centro com a parte sobressalente no centro do cesto. Certifique-se de que o conjunto está bem encaixado.

4 - Limpando o filtro de entrada de ar

O filtro de entrada de ar deve ser limpo uma vez ao mês. Retire-o puxando para fora enquanto segura nas extremidades superior e inferior da grade de entrada de ar. Retire o filtro do interior da grade e limpe-o com uma escova suave. Instale novamente.

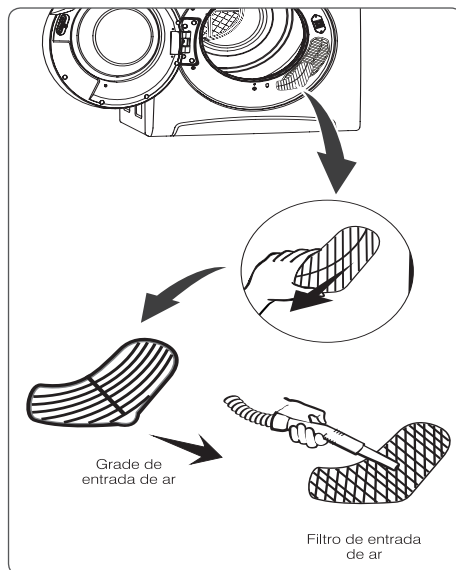

Falhas e Soluções

Assistência ao Consumidor

Caso a sua Secadora apresente algum problema de funcionamento, verifique as prováveis causas e soluções.

Se as correções sugeridas não forem suficientes, chame o Serviço Autorizado Electrolux, que está à sua disposição.

FALHAS	CAUSAS	SOLUÇÕES
Se a Secadora não funciona (não liga)	<ul style="list-style-type: none">• Plugue desligado da tomada.• Aparelho ligado em tensão diferente do aparelho.• Tomada com mau contato.• Falta de energia elétrica, disjuntor desligado ou fusível da residência queimado.• A porta da Secadora não foi fechada corretamente.	<ul style="list-style-type: none">• Ligue o plugue na tomada.• Ligue o plugue na tensão correta, caso contrário, poderá ocorrer a queima do aparelho.• Corrija o defeito na tomada.• Aguarde o retorno da energia, ligue o disjuntor ou troque o fusível.• Feche corretamente a porta da Secadora.
Roupas muito úmidas	<ul style="list-style-type: none">• Roupas molhadas em excesso.• Filtros de entrada e saída obstruídos.• Roupas em excesso na Secadora.• Foram colocadas peças de roupa enquanto a Secadora estava em funcionamento.• As roupas se enrolaram durante a secagem.• A Secadora foi instalada em um local pequeno e mal ventilado.• O programa Passa-Fácil foi selecionado.	<ul style="list-style-type: none">• As roupas devem ser centrifugadas antes de serem colocadas na secadora e o peso não deve exceder a 10 kg de roupas centrifugadas.• Limpe os filtros.• Reduza a quantidade de roupas.• Seque novamente as roupas.• Separe as roupas e volte a secá-las.• Coloque a Secadora em um local bem ventilado.• Use as opções Média ou Máxima.
Parte externa quente ou cheiro de queimado	<ul style="list-style-type: none">• O filtro de fiapos está sujo.• O tubo de exaustão está obstruído.	<ul style="list-style-type: none">• Limpe o filtro depois de cada uso (ver limpeza do filtro).• Elimine qualquer obstrução e verifique se os requisitos para instalação do tubo de exaustão foram atendidos.
Fiapos nas roupas	<ul style="list-style-type: none">• É normal que a fibra sintética e fibras que não amassam causem bolas de pêlo. Isto é devido ao atrito entre as roupas.	<ul style="list-style-type: none">• Use amaciantes para secadora e spray para roupas nos punhos e colarinhos quando estiver passando as roupas.
Roupas secas em excesso	<ul style="list-style-type: none">• As roupas não foram devidamente separadas.• Programa errado.	<ul style="list-style-type: none">• Nas próximas secagens assegure-se de que as peças estejam devidamente separadas.• Nas próximas secagens adeque o tipo de tecido e a quantidade de roupa no programa mais adequado. Utilize a tecla Passa-Fácil.

Falhas e Soluções

FALHAS	CAUSAS	SOLUÇÕES
Roupas muito amassadas	<ul style="list-style-type: none">• Roupas secas em excesso.• O cesto está muito cheio de roupas.	<ul style="list-style-type: none">• Nas próximas secagens adeque o tipo de tecido e a quantidade de roupa no programa mais adequado. Utilize o tipo de secagem Passa-Fácil.• Não coloque roupas em excesso na secadora.
O cesto não gira	<ul style="list-style-type: none">• A porta da Secadora está aberta.• O cabo de alimentação não está devidamente conectado.• Tomada com mau contato.	<ul style="list-style-type: none">• Feche a porta da Secadora.• Conecte o cabo de alimentação na tomada.• Corrija o defeito na tomada.
A Secadora parou de funcionar	<ul style="list-style-type: none">• Falta de energia elétrica, disjuntor desligado ou fusível da residência queimado.• Termostato de segurança aberto (esta Secadora possui um termostato de segurança que interrompe o funcionamento em caso de superaquecimento).	<ul style="list-style-type: none">• Aguarde o retorno da energia elétrica, ligue o disjuntor ou troque o fusível.• Aguarde o tempo de resfriamento previamente programado (aproximadamente uma hora) e volte a utilizar a Secadora normalmente. Coloque a Secadora em um local bem ventilado e sem incidência de raios solares.

Especificações Técnicas

Modelo	SVP10	
Altura com os pés (mm)	680	680
Largura (mm)	600	600
Profundidade (mm)	660	660
Profundidade com porta aberta (mm)	960	960
Massa líquida (kg)	25	25
Tensão (V)	127	220
Corrente elétrica nominal (A)	11,8	6,8
Potência (W)	1500	1500
Frequência (Hz)	60	60
Cor	Branca	Branca
Massa máxima de material têxtil centrifugado (kg)	10	10
Massa máxima de material têxtil seco (kg)	6	6

Atenção: Este aparelho não é bivolt. Verifique a tensão (V) correta da rede elétrica antes de ligá-lo.

Esta Secadora destina-se somente para uso doméstico.

Diagrama Elétrico

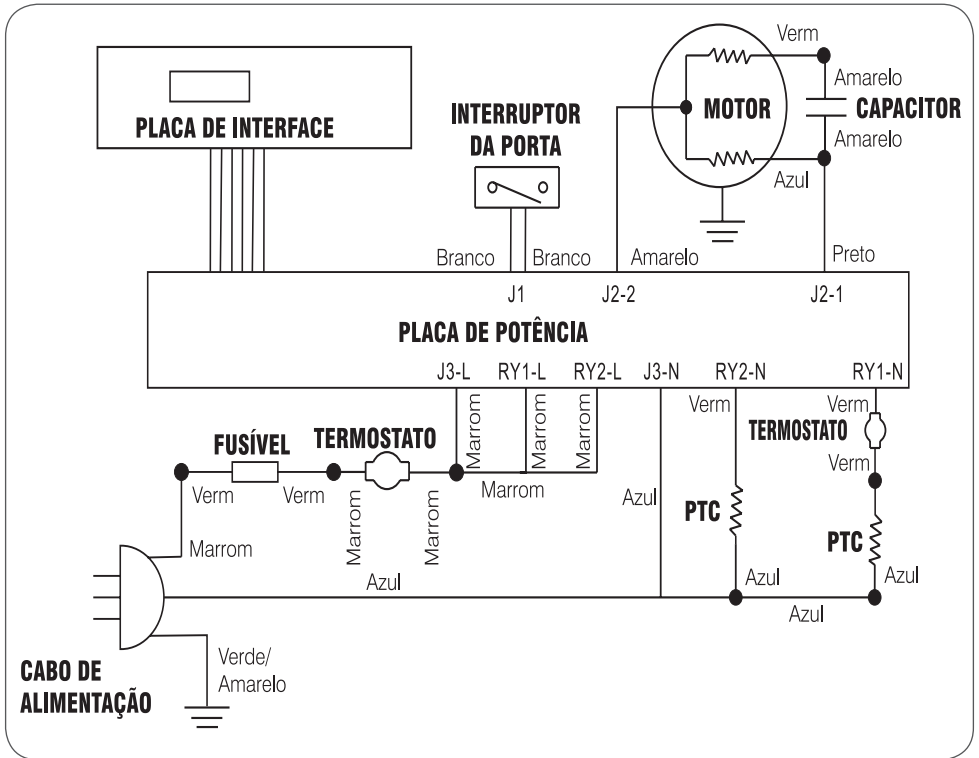

Certificado de Garantia

A fabricante Electrolux do Brasil S.A. concede garantia contra qualquer vício de fabricação aplicável nas seguintes condições:

1. O início da vigência da garantia ocorre na data de emissão da competente nota fiscal de venda ao Consumidor correspondente ao aparelho a ser garantido com identificação, obrigatoriamente, de modelo e características de aparelho;
2. O prazo de vigência da garantia é de 12 (doze) meses contados a partir da data da emissão da nota fiscal preenchida conforme disposição do item “1” deste certificado e divididos da seguinte maneira:
 - a) 3 (três) meses de garantia legal; e,
 - b) 9 (nove) meses de garantia contratual.
3. A fabricante não concede qualquer forma e/ou tipo de garantia para aparelhos desacompanhados de nota fiscal de venda ao Consumidor, ou aparelhos cuja nota fiscal esteja preenchida incorretamente (observar orientação do item “1” deste certificado);

Condições desta Garantia:

4. Qualquer defeito que for constatado neste produto deve ser imediatamente comunicado ao Serviço Autorizado Electrolux mais próximo de sua residência, cujo contato e endereço pode ser encontrado na relação que acompanha o produto, no site da fabricante (www.electrolux.com.br), ou, informado pelo Serviço de Atendimento ao Consumidor Electrolux.
5. Esta garantia abrange a substituição de peças que apresentem vícios constatados como de fabricação, além da mão de obra utilizada no respectivo reparo.
6. Vidros, peças plásticas e lâmpadas são garantidos contra vícios de fabricação apenas pelo prazo legal de 90 (noventa) dias, contados a partir da emissão da nota fiscal de compra do aparelho.

A Garantia perderá a Validade quando:

7. Houver remoção e/ou alteração do número de série ou da etiqueta de identificação do aparelho.
8. O aparelho for instalado ou utilizado em desacordo com o Manual de Instruções e utilizado para fins diferentes do uso doméstico (uso comercial, laboratorial, industrial, etc.). Também não terão nenhum tipo de cobertura pelas garantias (legal e contratual), indenização e/ou ressarcimento, materiais ou alimentos armazenados no interior do aparelho utilizado para os fins citados.
9. O aparelho for ligado em tensão diferente a qual foi destinado.

10. O aparelho tiver recebido maus tratos, descuidos ou ainda sofrer alterações, modificações ou consertos feitos por pessoas ou entidades não credenciadas pela Electrolux do Brasil S.A.

11. O defeito for causado por acidente ou má utilização do aparelho pelo Consumidor.

A Garantia concedida pelo Fabricante não cobrirá:

12. Despesas com a instalação do aparelho.

12. Aparelhos ou peças danificadas por acidente de transporte ou manuseio, riscos, amassamentos ou atos e efeitos da natureza.

14. O não funcionamento ou falhas decorrentes de problemas de fornecimento de energia elétrica e/ou falta de água no local onde o aparelho está instalado.

15. Despesas com transporte, peças, materiais e mão de obra para preparação do local onde será instalado o aparelho (ex. rede elétrica, conexões elétricas e hidráulicas, tomadas, esgoto, alvenaria, aterramento, etc.).

15. Chamadas relacionadas unicamente a orientação de uso constantes no Manual de Instruções ou no próprio aparelho serão passíveis de cobranças.

Outras disposições:

17. As despesas de deslocamento do Serviço Autorizado, para atendimento de aparelho instalados fora do município de sua sede, obedecerão os seguintes critérios:

a) para situações existentes nos primeiros 90 (noventa) dias seguintes à data de emissão da nota fiscal de venda ao Consumidor, as despesas serão suportadas pela fabricante;

b) para situações existentes após o 91º (nonagésimo primeiro) dia seguinte à data da emissão da nota fiscal de venda ao Consumidor, as despesas serão suportadas única e exclusivamente pelo Consumidor.

18. As despesas decorrentes e consequentes de instalação de peças que não pertençam ao aparelho são de responsabilidade única e exclusiva do Consumidor.

19. A Electrolux declara que não há nenhuma outra pessoa física e/ou jurídica habilitada a fazer exceções ou assumir compromissos, em seu nome, referente ao presente certificado de garantia.

20. Este CERTIFICADO DE GARANTIA é válido apenas para aparelhos vendidos e utilizados no território brasileiro, sendo que qualquer dúvida sobre as disposições do mesmo devem ser esclarecidas pelo manual de instruções, pelo site da fabricante ou pelo Serviço de Atendimento ao Consumidor Electrolux.

21. Para sua comodidade, preserve o MANUAL DE INSTRUÇÕES, CERTIFICADO DE GARANTIA E A NOTA FISCAL DO Aparelho. Quando necessário, consulte a nossa Rede Nacional de Serviços Autorizados e/ou Serviço de Atendimento Exclusivo ao Consumidor através do 3004 8778 (Capitais e Regiões Metropolitanas) ou 0800 728 8778 (demais localidades), de 2ª a sábado, das 8 às 22h.

www.electrolux.com.br

A04546101



3004 8778 Capitais e Regiões Metropolitanas
0800 728 8778 Demais Localidades

Rev.00

Set/15

Electrolux do Brasil S.A.
R. Ministro Gabriel Passos, 360
Fone: 41 3371-7000
CEP 81520-900
Curitiba - PR - Brasil

