

Instalação (continuação)

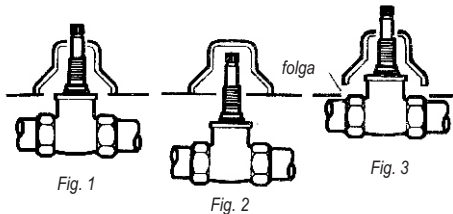

Fig. 1

Fig. 2

Fig. 3

Manutenção

Limpe periodicamente o acabamento, pelo menos uma vez por semana, apenas com pano macio, água e sabão neutro. Não use palha de aço, sapólio ou produtos químicos.

Composição Básica

Ligas de cobre (bronze e latão).

IMPORTANTE:

- Este folheto é reciclável, verifique em sua cidade os programas de coleta seletiva.

Preserve o Meio Ambiente



COMPROMISSO COM
A SUSTENTABILIDADE

A Deca se reserva o direito de alterar os produtos deste manual, sem prévio aviso

Certificado de Garantia

Os metais e louças sanitários DECA, produzidos dentro dos mais avançados padrões de tecnologia e qualidade, incorporando a experiência e a tradição de mais de meio século, são garantidos durante 10 anos, a partir da data de aquisição, comprovada mediante apresentação da nota fiscal de compra.

Adicionalmente a garantia de 10 anos, a DECA oferece a cobertura dos custos de mão de obra dos serviços executados pela rede de Serviço Autorizado DECA, durante o primeiro ano de vigência desta garantia.

Esta garantia aplica-se exclusivamente a produtos adquiridos a partir de 1995, sendo que a responsabilidade do fabricante restringe-se unicamente ao produto.

A presente garantia não será aplicada nas seguintes situações:

- Danos sofridos pelo produto em consequência de quedas acidentais, maus tratos, manuseio inadequado, instalação incorreta e erros de especificação;
- Danos causados aos acabamentos por limpeza inadequada (produtos químicos, solventes, abrasivos do tipo saponáceo, palha de aço, esponja dupla face);
- Peças que apresentem desgaste natural pelo uso regular, tais como: vedantes, gaxetas, anéis de vedação, guarnições, cunhas, mecanismos de vedação;
- Produtos que foram reparados por pessoas não autorizadas pelo Serviço Autorizado DECA;
- Aplicação de peças não originais ou inadequadas, ou ainda adaptação de peças adicionais sem autorização prévia do fabricante;
- Produtos instalados em locais onde a água é considerada não potável ou contenha impurezas e substâncias estranhas à mesma, que ocasionem o mau funcionamento do produto;
- Objetos estranhos no interior do produto que prejudiquem ou impossibilitem o seu funcionamento.
- Produtos instalados para USO PÚBLICO, que terão os períodos de garantia reduzidos em 50%.

Correndo eventual necessidade de manutenção em seu produto, utilize a rede de Postos de Serviço Autorizado DECA, ou contate nossos outros serviços para quaisquer esclarecimentos.

Este Certificado é válido em todo o Território Nacional.

ATENDIMENTO AO CONSUMIDOR

Ligue Grátis: 0800-011-7073

Visite Nosso Site: www.deca.com.br

DURATEX S.A.
Escritório Comercial: R. Comendador Souza, 57
Fone: 55 (11) 3874-1600 - CEP 05037-090 - São Paulo - SP
Fábrica I: R. Comendador Souza, 135 - São Paulo - SP
CNPJ: 97.837.181/0018-95 - Inscr. Est.: 148.716.568.114
Fábrica II: Av. Antonio Frederico Ozanan, 12000 - Jundiaí - SP
CNPJ: 97.837.181/0021-90 - Inscr. Est.: 407.489.347.118
Indústria Brasileira

ACABAMENTO DUNA

deca

FOLHETO DE INSTRUÇÕES

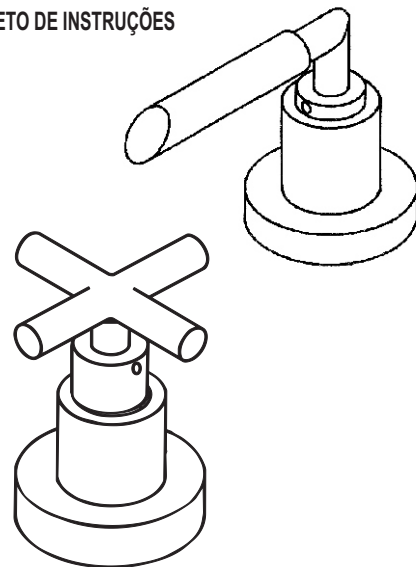

0275.044E/0413

Instalação

1 REGISTRO DE PRESSÃO E GAVETA

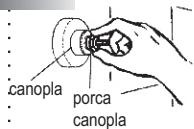

Coloque a canopla no corpo do registro e rosqueie a porca canopla. Evite o uso de ferramentas. Se necessário proteja o local de aperto.

Coloque o suplemento da canopla rosqueando-o conforme indicado ao lado. Evite o uso de ferramentas.

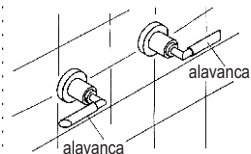
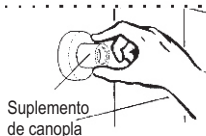

Feche o registro totalmente. Posicione as alavancas encaixando-as nas hastes, conforme sugerido ao lado.

Fixe as alavancas/cruzetas apertando os parafusos com a chave sextavada que acompanha o produto.

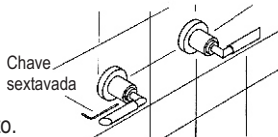

MISTURADOR DE LAVATÓRIO E BIDÊ 2

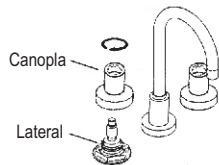

Rosqueie a canopla na lateral conforme indicado ao lado.

Feche totalmente os laterais (direito e esquerdo) do misturador. Posicione as alavancas encaixando-as nas hastes, conforme sugerido ao lado.

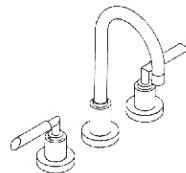

Fixe as alavancas apertando os parafusos com a chave sextavada que acompanha o produto.

Para montagem do central, rosqueie o sobre castelo como mostra a figura ao lado.

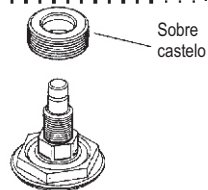

Rosqueie a canopla no central, conforme indicado abaixo.

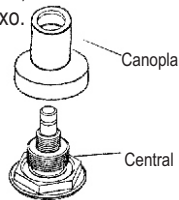

Fixe a cruzeta. Utilizando a chave sextavada que acompanha o produto.

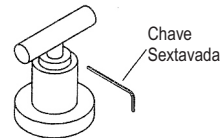

ATENÇÃO

- Se o corpo ficou muito embutido, utilize o KIT PROLONGADOR DECA, indicado abaixo.
- Se o corpo ficou muito saliente, utilize o SUPLEMENTO DE CANOPLAS DECA, indicado abaixo.

• KIT PROLONGADOR DECA

SITUAÇÃO HASTE E CANOPLA	USE KIT CÓDIGO
Haste aparece pouco fora da canopla (fig. 1)	4504.006 2CM
Haste não aparece fora da canopla (fig. 2)	4504.007 4CM

• SUPLEMENTOS DE CANOPLAS DECA

BITOLAS DOS REGISTROS (para cada cm utilize 1)	DN 15 (½) DN 20 (¾) DN 25 (1)
FOLGA (fig. 3)/ versão:	USE SUP. CÓDIGO
1 cm (Cromado)	4136.300 CR 1 cm
1 cm (Dourado)	4136.301 DO 1 cm
1 cm (Platinum)	4136.302 PL 1 cm
1 cm (Acetinado)	4136.303 T 1 cm