

Refrigeradores Side by Side
SS72B/SS72X
SH72B/SH72X

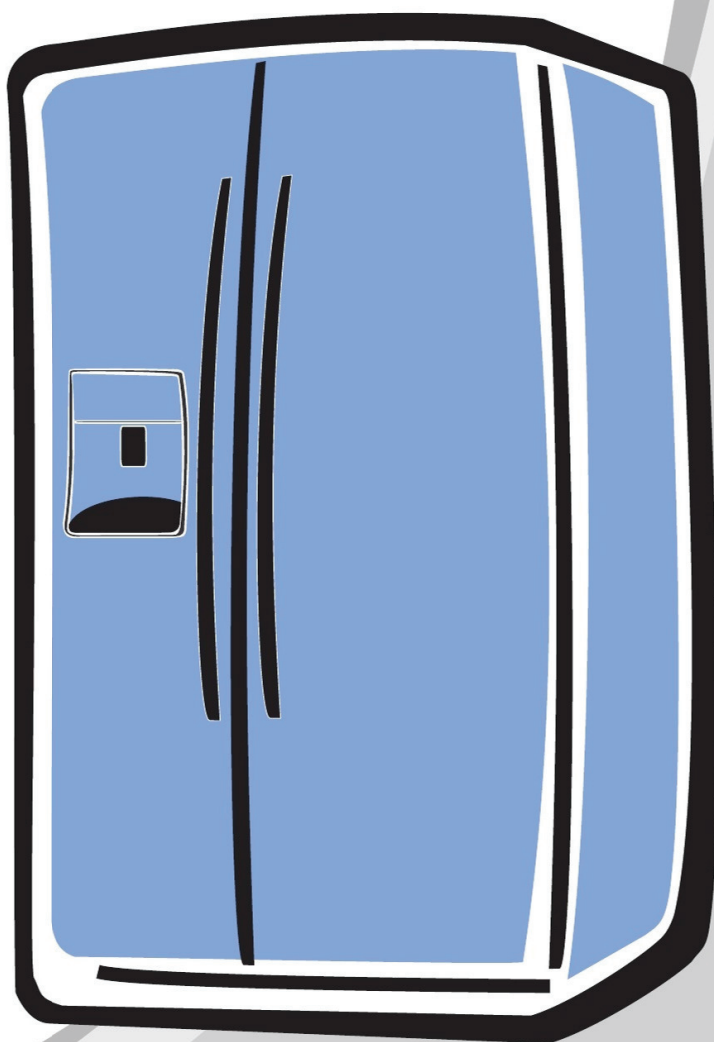

Electrolux

Manual de
Instruções

Manual do Usuário

Obrigado por escolher a Electrolux. Neste manual você encontra todas as informações para a sua segurança e o uso adequado do seu Refrigerador. Leia todas as instruções antes de utilizar o aparelho e guarde-as para futuras referências. Em caso de qualquer dúvida, ligue para o Serviço de Atendimento ao Consumidor 3004 8778 Capitais e Regiões Metropolitanas 0800 728 8778 Demais Localidades. Consulte nosso site na Internet www.electrolux.com.br. Nele você poderá encontrar informações sobre acessórios originais Electrolux, assim como informações de manuais e catálogos de toda a linha de aparelhos Electrolux.



IMPORTANTE

Guarde a nota fiscal de compra. A garantia só é válida mediante sua apresentação no Serviço Autorizado Electrolux.

A etiqueta de identificação onde estão as informações do código, modelo, fabricante e outras, será utilizada pelo Serviço Autorizado Electrolux caso seu refrigerador necessite reparo. Não retire-a do local onde está adesivada.

Dicas Ambientais

O material da embalagem é reciclável. Procure selecionar plásticos, papel e papelão e enviar às companhias de reciclagem. Como contribuição para a preservação do Meio Ambiente, o gás refrigerante deste aparelho é o R134a (Hidrofluorcarbono - HFC) e o agente expansor é o ciclopentano, que não afetam a camada de ozônio e têm pouca ação sobre o efeito estufa. Este aparelho não pode ser tratado como lixo doméstico. Em vez disso deve ser entregue ao centro de coleta seletiva.



Este aparelho destina-se a uso doméstico e aplicações similares, tais como:

- Áreas de cozinha em lojas, escritórios e outros ambientes de trabalho;
- Casas em fazenda, hotéis, motéis e outros tipos de ambientes residenciais;
- Ambientes do tipo albergues;
- Buffet e outras aplicações de não varejo.

Índice

Segurança	02
Instalação	03
Descrição do Refrigerador	07
Como Usar	08
Limpeza e Manutenção	12
Dicas e Conselhos	14
Solução de Problemas	15
Especificações Técnicas	16
Diagrama Elétrico	17
Certificado de Garantia	18

1. Segurança

Este aparelho não se destina à utilização por pessoas (inclusive crianças) com capacidades físicas, sensoriais ou mentais reduzidas, ou por pessoas com falta de experiência e conhecimento, a menos que tenham recebido instruções referentes à utilização do aparelho ou estejam sob a supervisão de uma pessoa responsável pela sua segurança. As crianças devem ser vigiadas para assegurar que elas não estejam brincando com o aparelho.

Para Crianças

Evite acidentes. Após desembalar o refrigerador, mantenha o material da embalagem fora do alcance de crianças.

Não permita que seu refrigerador seja manuseado por crianças, mesmo estando desligado.

Caso seu refrigerador contenha algum pacote de sílica gel ou argila Desi Pak® em seu interior, jogue-o fora e não permita que crianças brinquem com ele.

Pacote de sílica gel ou argila Desi Pak®

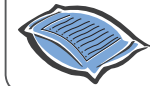

Para o Usuário/Instalador

IMPORTANTE

Desligue o Refrigerador da tomada sempre que fizer limpeza ou manutenção.

Nunca desligue o Refrigerador da tomada puxando pelo cabo elétrico. Use o plugue.

Se o cabo de alimentação estiver danificado, este deve ser substituído pelo Serviço Autorizado Electrolux, a fim de evitar riscos.

Não deixe o cabo elétrico encostado ou sobre produtos com aquecimento, como fornos e fogões.

Para evitar choque elétrico, não pegue no cabo elétrico com as mãos molhadas

Não armazene no Refrigerador medicamentos, produtos tóxicos ou químicos, pois podem contaminar os alimentos.

Produtos em aerossol sob alta pressão, identificados pela palavra inflamável ou com o símbolo de uma pequena chama, não podem ser armazenados em nenhum refrigerador ou freezer sob o risco de explosão.

Não se apóie sobre as portas. As dobradiças poderão desregular-se, prejudicando a vedação do Refrigerador e comprometendo seu desempenho.

Não deite o aparelho, isto pode afetar o sistema de refrigeração.

Não coloque recipientes com líquidos em cima do refrigerador, pois se o líquido cair pode causar choque elétrico, ou danificar o aparelho.

Nunca tente reparar o aparelho. Em caso de dúvida, entre em contato com o Serviço Autorizado Electrolux, a fim de evitar riscos de acidentes.

IMPORTANTE

É preciso duas pessoas para mover o aparelho. Uma deve segurar nas alças localizadas na parte superior traseira e a outra na parte inferior. Não segure em outras partes do refrigerador, pois as mãos podem escorregar e causar ferimentos.

2. Instalação

Para sua tranquilidade a Electrolux possui uma rede de Serviços Autorizados altamente qualificada para instalar gratuitamente o seu Refrigerador (somente a 1ª instalação). A instalação não compreende serviços de preparação do local (ex.: rede elétrica, alvenaria, carpintaria, etc.), pois são de responsabilidade do consumidor. Em caso de dúvidas, ligue para o Serviço de Atendimento ao Consumidor (0800 728 8778). Este manual fornece instruções específicas do funcionamento do seu Refrigerador, por isso, utilize-o somente de acordo com estas informações. Antes de ligar o aparelho é fundamental a leitura deste manual.

IMPORTANTE

O Refrigerador deve ser ligado a uma rede de água potável (água que atenda ao requisito de potabilidade estabelecido pela legislação vigente e que não ofereça risco à saúde), por um técnico especializado, respeitando as instruções para instalação.

Depois de completada a instalação, aguarde pelo menos meia hora antes de ligar o aparelho, pois durante o transporte o óleo do compressor pode se infiltrar no sistema de refrigeração.

Limpe a parte interna do aparelho antes de ligá-lo.

Escolher o Local

⚠ ATENÇÃO

Não instale o Refrigerador em ambientes que possam atingir temperaturas abaixo de 13°C ou acima de 43°C. Nestes casos o compressor não conseguirá manter a temperatura necessário no interior do Refrigerador. Não bloqueie o avental localizado na parte frontal inferior do aparelho. A circulação do ar é essencial para o funcionamento adequado do seu Refrigerador.

Instale o seu refrigerador em um local arejado que não permita a incidência direta de raios solares e que esteja distante de fontes de calor (fogão, fornos, etc.) e produtos inflamáveis. Não instale seu refrigerador ao ar livre ou em locais muito úmidos. Para o posicionamento definitivo do refrigerador, respeite as distâncias mínimas recomendadas: 5 cm nos lados e atrás do aparelho. Verifique se os espaços deixados na frente e nos lados do refrigerador são suficientes para permitir a abertura completa das portas e das gavetas. Seu refrigerador deve ser instalado sobre um piso nivelado e resistente

o suficiente para suportar o peso do refrigerador abastecido.

Se o Refrigerador não Passa pela Porta

Retirando a porta do freezer

1 Retire o avental (grade frontal).



2 Puxe a abraçadeira esquerda do conector. Segure o conector e puxe o tubo de água esquerdo.

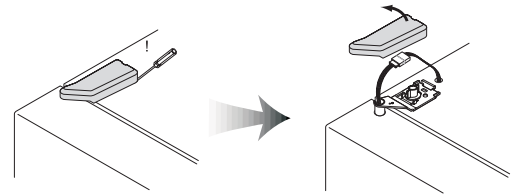

3 Use uma chave de fenda para retirar a capa da dobradiça superior.

4 Gire o fixador da dobradiça superior no sentido anti-horário 3 ou 4 voltas e desconecte os fios da rede elétrica.

5 Levante a parte frontal da dobradiça superior e

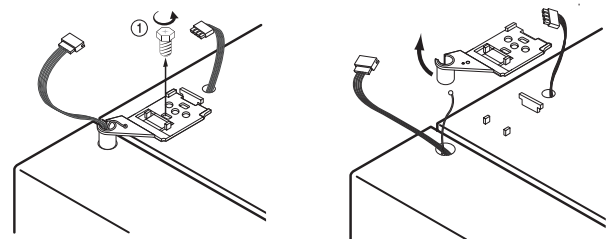

remova-a. Tenha cuidado, pois com a retirada da dobradiça a porta pode cair para a frente.

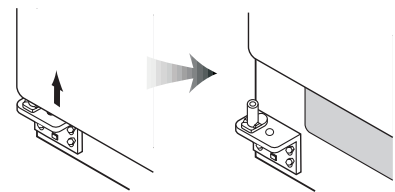

6 Tenha cuidado para não danificar a linha de água quando estiver removendo a porta.

Retirando a porta do refrigerador

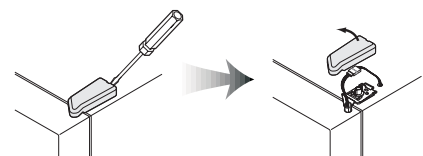

1 Use uma chave de fenda para retirar a capa da dobradiça superior.

Insira uma chave de fenda com a porta fina na fenda lateral da capa para retirá-la.

2 Gire o fixador da dobradiça superior no sentido anti-horário 3 ou 4 voltas e desconecte os fios da

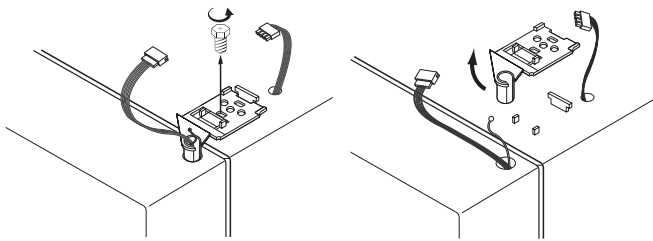

rede elétrica.

3 Levante a parte frontal da dobradiça superior e

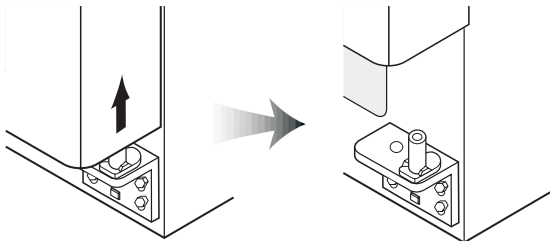

remova-a. Tenha cuidado, pois com a retirada da dobradiça a porta pode cair para a frente.

4 Levante a porta para desencaixá-la da dobradiça inferior.

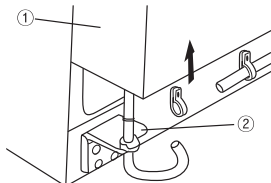

Reinstalando a porta do freezer

1 Coloque o tubo de água dentro do furo no pino da dobradiça inferior. Depois encaixe a porta do freezer no pino da dobradiça inferior.

2 Deixe a parte superior da porta encostada no gabinete e insira o pino da dobradiça superior no furo superior na porta do freezer.

Primeiro insira a parte traseira da dobradiça no

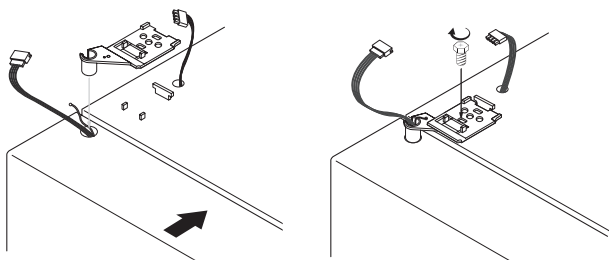

gabinete e depois a parte frontal no furo da porta.

3 Gire o fixador da dobradiça até que fique bem

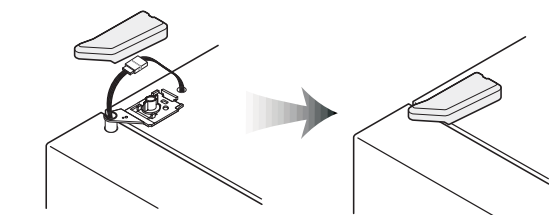

apertado.



4 Conecte os fios da rede elétrica e fixe o fio terra.

5 Insira o tubo de água dentro do conector (parte

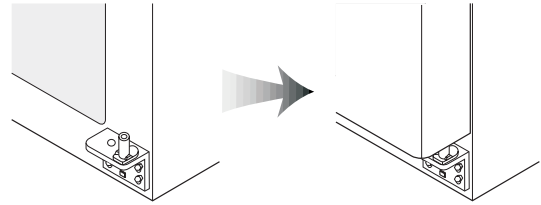

inferior do refrigerador).

Reinstalando a porta do refrigerador

1 Insira a porta do refrigerador no pino da dobradiça inferior.

2 Deixe a parte superior da porta encostada no gabinete e insira o pino da dobradiça superior no furo superior na porta do refrigerador.

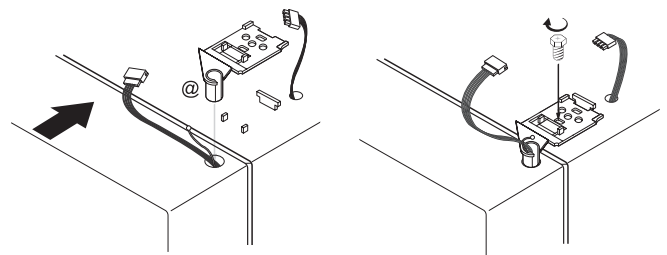

Primeiro insira a parte traseira da dobradiça no gabinete e depois a parte frontal no furo da porta.

3 Gire o fixador da dobradiça até que fique bem apertado.

4 Conecte os fios da rede elétrica e fixe o fio terra.

5 Coloque e fixe a capa da dobradiça superior.

Nivelar

O bom funcionamento do refrigerador depende de seu perfeito nivelamento.

Se o piso sobre o qual o refrigerador está posicionado estiver desnivelado, a portas parecerão desalinhadas.

Se a porta do freezer está mais baixa que a porta do refrigerador

- Insira uma chave de fenda com ponta fina na fenda do pé nivelador esquerdo (embaixo do freezer) e gire no sentido horário até que a porta esteja alinhada.

- Gire no sentido horário para levantar a porta e no sentido anti-horário para abaixá-la.

Se a porta do refrigerador está mais baixa que a porta do freezer

- Insira uma chave de fenda com ponta fina na fenda do pé nivelador direito (embaixo do refrigerador) e gire no sentido horário até que a

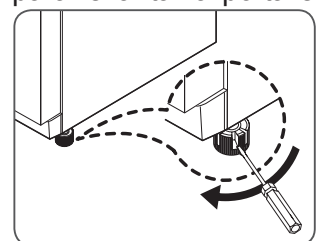
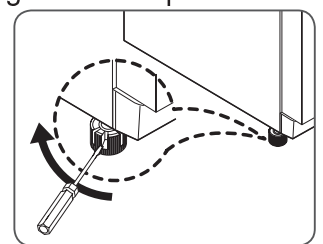

IMPORTANTE

Para facilitar o fechamento das portas, a parte frontal do refrigerador deve ficar um pouco mais alta que a parte traseira.

Porém, se você levantar muito os rodízios para alinhar as portas, ou seja, se a parte frontal ficar muito mais alta que a parte traseira, isto pode dificultar a abertura das portas.

porta esteja alinhada.

- Gire no sentido horário para levantar a porta e no sentido anti-horário para abaixá-la.

Avental (grade frontal inferior)

Depois de instalar o aparelho e/ou nivelar, fixe o avental com os parafusos.

Primeiro retire os parafusos localizados no painel frontal inferior e fixe o avental com estes parafusos.

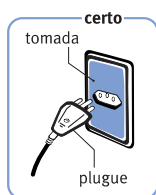

Instalação Elétrica

Antes de ligar o seu refrigerador, verifique se a tensão elétrica da tomada onde será ligado é igual à indicada na etiqueta localizada próxima ao plugue (no cabo de alimentação elétrica) ou na etiqueta de identificação do refrigerador.

Tenha cuidado para que o refrigerador não fique apoiado sobre o cabo elétrico.

Ligue seu refrigerador a uma tomada exclusiva. Não utilize extensões ou conectores tipo T (benjamim).

Para sua segurança, solicite a um electricista de sua confiança que verifique a condição da rede elétrica do local de instalação do refrigerador e, para maiores informações, consulte a norma NBR5410 ou entre em contato com o Serviço Autorizado Electrolux.

Os fios da tomada onde será ligado o seu refrigerador devem ser de cobre e ter seção mínima de 2,5 mm², conforme NBR5410.

Verifique se a variação máxima admissível da tensão no local de instalação está conforme tabela abaixo. Caso a tensão no local de instalação esteja fora dos



⚠ ATENÇÃO

Certifique-se de que a tomada na qual o aparelho será conectado está devidamente aterrada e possui um disjuntor de 10A.

Varição Admissível de Tensão*

Tensão (V)	Mínima (V)	Máxima (V)
127	116	133
220	201	231

limites da tabela anterior, adapte um regulador de tensão (estabilizador) não inferior a 2000 VA. Danos ao aparelho poderão ocorrer se houver, no local da instalação, variação de tensão fora dos limites

especificados (vide tabela citada acima) ou quedas frequentes no fornecimento de energia.

* Os níveis de tensão de alimentação com o qual este aparelho opera são estabelecidos nos "Procedimentos de Distribuição de Energia Elétrica no Sistema Elétrico Nacional (PRODIST)" da ANEEL (Agência Nacional de Energia Elétrica).

Informamos que o plugue do cabo de alimentação deste eletrodoméstico respeita o novo padrão estabelecido pela norma NBR 14136, da Associação Brasileira de Normas Técnicas – ABNT, e pela Portaria nº 02/2007, do Conmetro.

Assim, caso a tomada da sua residência ainda se encontre no padrão antigo, recomendamos que providencie a substituição e adequação da mesma ao novo padrão NBR14136, com um electricista de sua confiança.

Os benefícios do novo padrão de tomada são:

- Maior segurança contra risco de choque elétrico no momento da conexão do plugue na tomada;
- Melhoría na conexão entre o plugue e tomada, reduzindo possibilidade de mau contato elétrico;
- Diminuição das perdas de energia.

Lembramos, ainda, que para aproveitar o avanço e a segurança da nova padronização, é necessário o aterramento da tomada, conforme a norma de instalações elétricas NBR5410 da ABNT.

Em caso de dúvidas, consulte um profissional da área.

Instalação do Abastecimento de Água

1. A pressão da água deve estar entre 14 e 30 mca (0,14 a 0,3 MPa), com vazão mínima de 78L/h para o funcionamento do ice maker.
2. Quando estiver instalando a tubulação de água, certifique-se de que os tubos não ficarão próximos a superfícies quentes.
3. O filtro de água, filtra apenas água. Ele não elimina micróbios ou bactérias. Ligue a tubulação a uma rede de água potável (água que atenda ao requisito de potabilidade estabelecido pela legislação vigente e que não ofereça risco à saúde).
4. Se a pressão da água for muito baixa para o funcionamento do ice maker, será necessário instalar uma bomba de pressão d'água.
5. A vida útil do filtro depende da sua utilização. Recomendamos que o filtro seja substituído pelo menos a cada 6 meses.

Quando estiver instalando o filtro, certifique-se de que está em um local de fácil acesso.

6. Depois de instalar o refrigerador e o abastecimento de água, pressione a tecla Dispenser para selecionar "ÁGUA" no painel de controle e pressione o acionador de 2 a 3 minutos para que a água flua para o tanque e o dispenser.
7. Vede todas as conexões da tubulação para evitar vazamento de água.

8. A tubulação de água deve ser conectada a uma linha de água fria e potável (água que atenda ao requisito de potabilidade estabelecido pela legislação vigente e que não ofereça risco à saúde).

IMPORTANTE

Outros itens necessários para a instalação que não estejam na lista de acessórios da página 7 podem ser adquiridos junto ao Serviço Autorizado Electrolux.

Procedimento para Instalação

1. Encaixe o conector à torneira de abastecimento de água. Coloque o anel de vedação dentro do conector da mangueira e encaixe o conector na torneira.

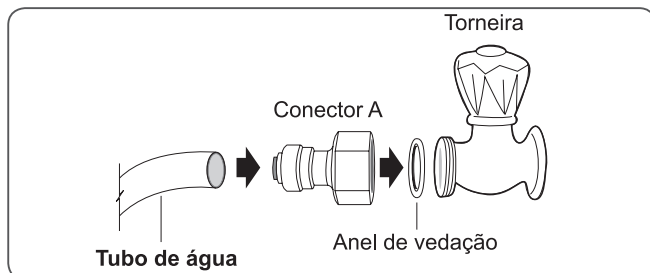
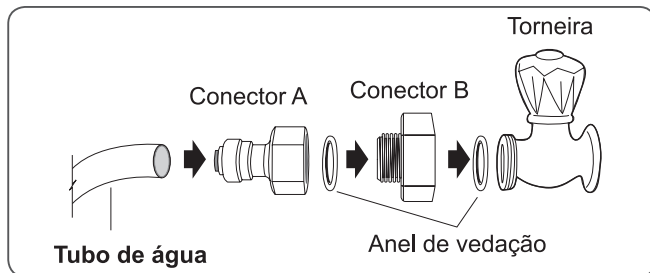

2. Para instalar o filtro de água, meça a distância aproximada entre o filtro e a tubulação de água e corte o tubo verticalmente. Conecte os tubos ao filtro conforme indicado na figura abaixo. Deixe um espaço suficiente quando estiver cortando os tubos.

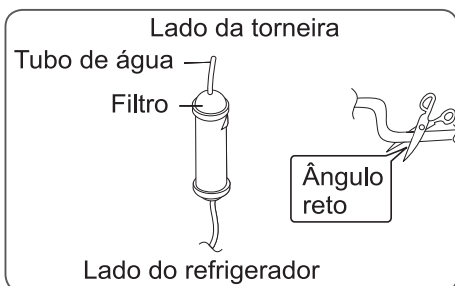

3. Abra a torneira e verifique se a água flui pelo tubo de água. Verifique se a torneira está aberta caso a água não esteja fluindo. Deixe a torneira aberta até que saia água limpa. A água inicial pode conter algumas substâncias que saíram do filtro do (processo de fabricação).

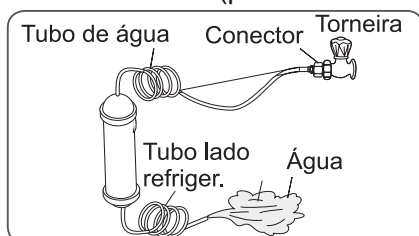

4. Para fixar o filtro, retire o papel da fita adesiva das abraçadeiras do filtro e cole as abraçadeiras na parte traseira (lado esquerdo ou direito) do refrigerador e encaixe o filtro nas abraçadeiras.

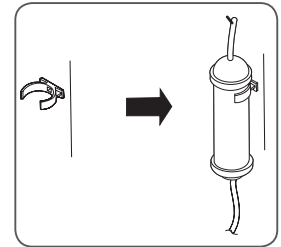

5. Para conectar o tubo de água ao refrigerador:
- Retire a tampa traseira do refrigerador.
 - Insira o anel de fixação no tubo de água (tenha cuidado para seguir a direção da porca).
 - Insira o tubo de água na parte superior da válvula e gire a porca no sentido horário para fixar (a válvula de água está no lado direito dos motores).
 - Verifique se os tubos não estão dobrados ou se há vazamento. Se houver, reinicie o procedimento.
 - Fixe a tampa traseira (a válvula de água deve ficar posicionada entre a calha da parte traseira do refrigerador e a tampa do motor).

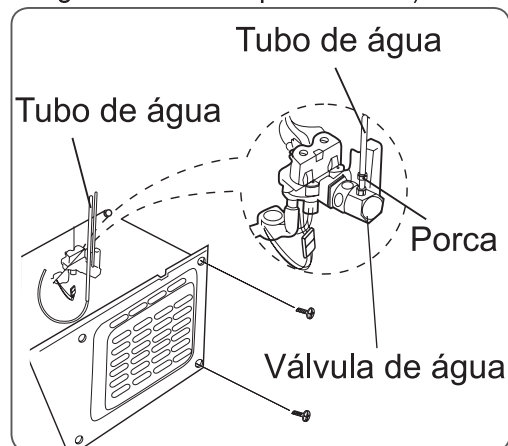

6. Fixe o tubo de água com a abraçadeira A. Verifique se o tubo não está dobrado ou amassado. Se estiver, posicione-o verticalmente para evitar vazamento de água.

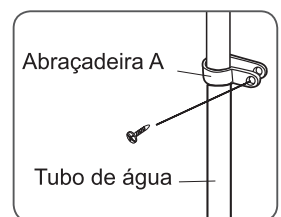

7. Depois da instalação do abastecimento de água, conecte o plugue do cabo elétrico na tomada, pressione a tecla Dispenser para selecionar "ÁGUA" no painel de controle e pressione o acionador de 2 a 3 minutos para remover o ar da tubulação e para drenar a água inicial.

8. Verifique novamente se há vazamento no sistema de abastecimento de água (tubos e conexões). Posicione corretamente os tubos e não mova o refrigerador.

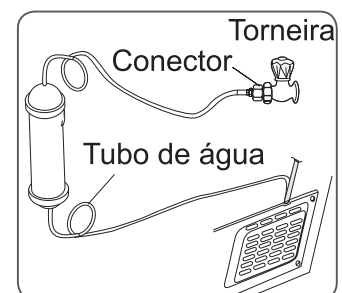

3. Descrição do Refrigerador



Peças

- 1 Prateleira porta freezer: para armazenar alimentos por pouco tempo (não coloque sorvetes nestas prateleiras)
- 2 Ice maker (fabricador de gelo)
- 3 Prateleira do freezer (vidro temperado)
- 4 Gaveta para alimentos desidratados
- 5 Gaveta de carnes
- 6 Prateleira do refrigerador (vidro temperado)
- 7 Gaveta removível para ovos: não use esta gaveta no freezer.
- 8 Gaveta de legumes
- 9 Gaveta de frutas
- 10 Porta-laticínios
- 11 Prateleira porta refrigerador: para armazenar alimentos, leite, sucos, garrafas, etc.
- 12 Home Bar (somente nos modelos SH72B/SH72X)

Acessórios

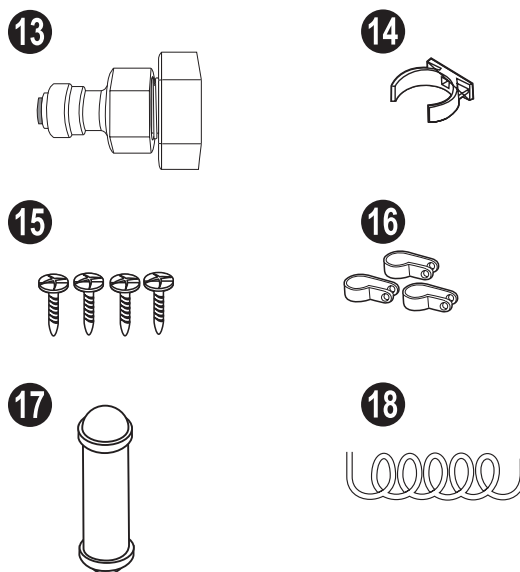

- 13 Conector
- 14 Abraçadeira do filtro
- 15 Parafusos
- 16 Abraçadeiras de fixação da tubulação
- 17 Filtro de água
- 18 Tubulação de água

Painel de Controle

- 1 Tecla Turbo Freezer
- 2 Tecla Temperatura Freezer
- 3 Tecla Dispenser
- 4 Tecla Luz
- 5 Tecla Temperatura Refrig.
- 6 Tecla Turbo Refrig.
- 7 Display Digital
- 8 Acionador de Água/Gelo



4. Como Usar

Como Ligar e Desligar seu Refrigerador

Para ligar ou desligar o seu refrigerador, basta conectar ou desconectar o plugue da tomada verificando a tensão correta do aparelho.

Antes de ligar o refrigerador pela primeira vez, leia atentamente todo este manual.

IMPORTANTE

Sempre que desligar o Refrigerador da rede elétrica (tomada), aguarde 10 minutos antes de religá-lo. O aparelho precisa deste tempo para que todo o sistema fique estabilizado e ligue normalmente.

Carregar / Abastecer

No primeiro abastecimento ou após a limpeza:

- 1 Para melhor acondicionamento dos recipientes no freezer e refrigerador, as prateleiras podem ser removidas ou reposicionadas.

- 2 Conecte o plugue de seu refrigerador na tomada.
- 3 Deixe-o funcionando no mínimo por duas horas antes de armazenar qualquer alimento em seu interior.
- 4 Inicie o abastecimento dos alimentos pelas prateleiras do refrigerador e do freezer, deixando as prateleiras das portas por último.
- 5 Após o abastecimento, ajuste os controles de temperatura para a temperatura mais adequada, seguindo as informações dos itens “Controle de Temperatura do Freezer” e “Controle de Temperatura do Refrigerador”.
- 6 Não coloque alimentos encostados nas saídas de ar para não comprometer o desempenho do refrigerador.

Display Digital



- 1 Indicador de temperatura do freezer.
- 2 Indicador de temperatura do refrigerador.
- 3 Indicador de filtro de água saturado.
- 4 Indicadores de seleção de água/gelo/gelo picado.
- 5 Indicador de *Ice Maker* travado.
- 6 Indicador de painel de controle travado

Controle de Temperatura do Freezer

A temperatura do freezer sai de fábrica ajustada para -19°C , mas pode ser regulada entre -16°C e -22°C . Para selecionar outro valor, pressione a tecla **Temperatura Freezer** até que o indicador de temperatura do freezer mostre a temperatura desejada.



Função Turbo Freezer

Utilize esta função quando for preciso colocar uma grande quantidade de alimentos no freezer. Ao pressionar a tecla **Turbo Freezer**, o refrigerador automaticamente seleciona a temperatura máxima para o freezer e a tecla permanece acesa no display.

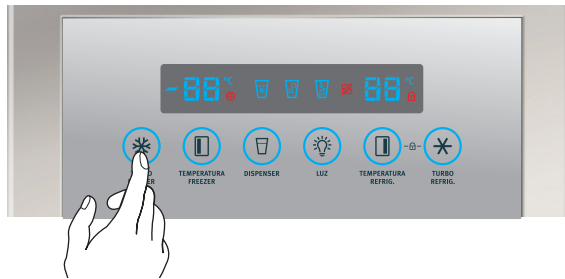

Para desativar a função, pressione a tecla **Turbo Freezer** novamente.

Controle de Temperatura do Refrigerador

A temperatura do refrigerador sai de fábrica ajustada para +4°C, mas pode ser regulada entre +2°C e +8°C. Para selecionar outro valor, pressione a tecla **Temperatura Refrig.** até que o indicador de temperatura do refrigerador mostre a temperatura desejada.

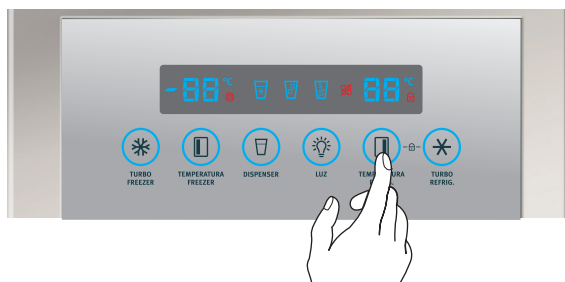

Função Turbo Refrigeração

Utilize esta função quando quiser resfriar rapidamente os alimentos ou bebidas armazenados no refrigerador. Ao pressionar a tecla **Turbo Refrig.**, o aparelho automaticamente seleciona a temperatura mínima para o refrigerador e a tecla permanece acesa no display.

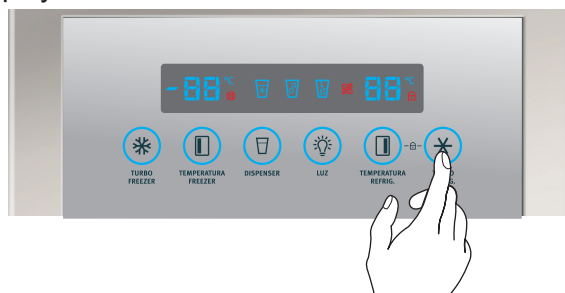

Para desativar a função, pressione a tecla **Turbo Refrig.** novamente ou esta função é desativada automaticamente após 40 minutos.

Dispenser de Água e Gelo

Para utilizar o dispenser de água e gelo, pressione a tecla **Dispenser** no painel de controle até que o indicador desejado acenda no display.

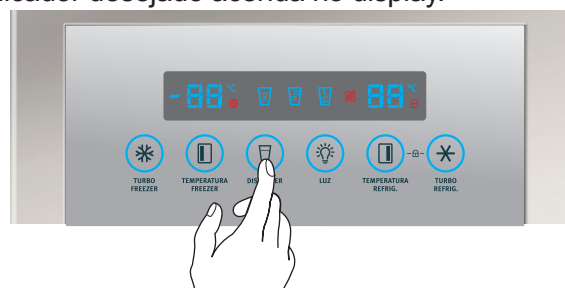

Em seguida, pressione um copo contra o acionador do dispenser para servir-se de água, gelo em cubos ou gelo picado. Para interromper o fornecimento, basta afastar o copo do acionador.

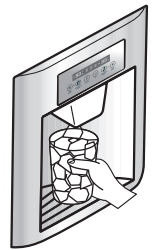

IMPORTANTE

Nunca coloque seus dedos ou algum objeto na saída do dispenser, pois isto pode causar ferimentos.

Evite usar xícaras frágeis ou copos de cristal quando estiver retirando gelo.

Dispenser de Água

O reservatório de água, localizado atrás das gavetas do compartimento refrigerador, é reabastecido automaticamente depois que a água é servida. Para que funcione perfeitamente, a pressão da água de abastecimento deve estar entre 14 e 30 mca (0,14 a 0,3 MPa).

⚠️ ATENÇÃO

A pressão da água não deve exceder os 30 mca (0,3 MPa), pois pode afetar o funcionamento do filtro. Se a pressão estiver abaixo de 14 mca (0,14MPa), o abastecimento do dispenser ficará comprometido, formando cubos de gelo em tamanho reduzido.

Depois que o refrigerador estiver conectado ao abastecimento de água, retire um copo de água para certificar-se do abastecimento do reservatório. Ao pressionar o acionador do dispenser, pode levar cerca de 1,5 minuto para que a água comece a sair.

Continue retirando a água por aproximadamente 3 minutos para que a tubulação e o reservatório fiquem livres de impurezas.

O dispenser possui um dispositivo que pára o fluxo de água depois de 3 minutos de uso contínuo. Este dispositivo é desacionado automaticamente depois que o acionador deixa de ser pressionado por algum tempo.

Dispenser de Gelo

O ice maker e o recipiente para gelo estão localizados na parte superior do compartimento freezer. Os gelos começam a ser produzidos 24 horas após a instalação do aparelho.

A presença de ar na tubulação pode fazer com que o ice maker cicle 2 ou 3 vezes antes de produzir uma carga completa de gelo. A produção de gelo é controlada pela tecla **Dispenser** no painel de controle.

Travando a fabricação de gelo

Use esta função quando não for utilizar/retirar gelo pelo dispenser durante os próximos dias ou se for ausentar-se da residência por um longo período.

Pressione a tecla **Dispenser** até que o indicador Ice Maker acenda no display, travando o ice maker para a fabricação de gelo. Para iniciar a fabricação de gelo, novamente, pressione a tecla **Dispenser** até que o indicador do ice maker apague.

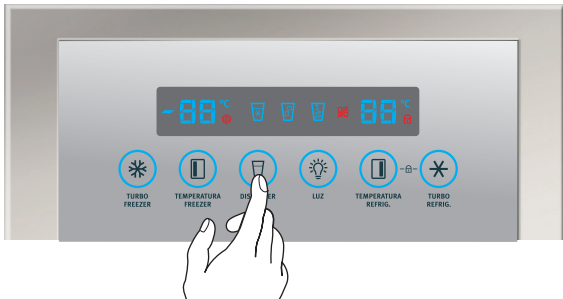

São produzidos 10 cubos de gelo em cada ciclo (de 7 a 8 vezes por dia). O ice maker possui um sensor que para automaticamente a produção de gelo sempre que o recipiente estiver cheio.

A primeira produção de gelo poderá ficar com sabor e coloração estranhos devido às novas conexões. Descarte este gelo até que a cor e o sabor estejam normais.

Dicas para utilizar o dispenser de gelo

Quando os cubos de gelo ficam armazenados por muito tempo podem ter alteração de sabor. Esvazie o recipiente e verifique se o indicador **Ice Maker** está apagado no display para que seja iniciada a produção de gelo.

IMPORTANTE

O ice maker sai de fábrica destravado, para que comece a funcionar logo após a instalação. Se você não vai conectar o abastecimento de água, trave o ice maker para evitar ruídos na válvula.

ATENÇÃO

Se o acionador do dispenser ficar pressionado por mais de 4 minutos o motor pode sobrecarregar e parar, voltando a funcionar automaticamente após 3 ou 4 minutos.

Agite o recipiente semanalmente para garantir que os cubos de gelo mantenham-se separados

Mantenha o ice maker travado até que o refrigerador seja conectado ao abastecimento de água ou sempre que o abastecimento for interrompido.

Se o gelo não estiver saindo, verifique se a saída do dispenser não está bloqueada com gelo.

Os cubos de gelo armazenados no reservatório podem ficar grudados se o dispenser de gelo não for utilizado durante um longo tempo. Retire o reservatório de gelo e quebre os blocos de gelos grudados, para separar os cubos, eliminando os gelos restantes.

Após a limpeza do reservatório de gelo, instale-o inserindo o reservatório no local adequado até ouvir um “clic”.

Se você precisa de uma grande quantidade de gelo, retire os cubos diretamente do recipiente.

ATENÇÃO

Tenha cuidado para não machucar as mãos e dedos quando manusear o gelo do reservatório.

Indicador de Filtro Saturado

Este indicador acende no display após aproximadamente 6 meses de uso do refrigerador para informar que o filtro deve ser substituído.

Depois que fizer a substituição, mantenha a tecla **Temperatura Freezer** pressionada por 3 segundos para que o indicador apague.

Indicador de Painel Travado

As teclas do painel de controle podem ser travadas para evitar que a programação seja alterada acidentalmente. Para isso, mantenha as teclas **Temperatura Refrig.** e **Turbo Freezer** pressionadas ao mesmo tempo por 3 segundos.

Para destravar o painel, basta manter as teclas pressionadas por 3 segundos novamente.

Luz do Dispenser

Para acender a luz do dispenser de água e gelo, pressione a tecla **Luz**.

Para apagar a luz, pressione a tecla novamente.

Alarme

Se a porta do refrigerador ou do freezer ficar aberta por mais de 1 minuto, o aparelho emite um sinal sonoro a cada minuto. Este sinal somente será ativado se o ângulo de abertura da porta for suficiente para acender a lâmpada interna.

As lâmpadas internas apagam automaticamente se as portas ficarem abertas por mais de 10 minutos.

Indicador de Temperatura Alta

O display exibe **FL** para informar que a temperatura interna do aparelho está muito alta, como, por exemplo, em casos de falta de energia elétrica.

O alerta apaga automaticamente no display quando a tecla **Temperatura Refrig.** é pressionada por 3 segundos.

Limites Máximos de Carga



Prateleira/gaveta	Peso (kg)
Superior do freezer	2
1	3
2	
3	18
4	10
5	6
6	32
7	4
8	18
9	8
10	2
11	4
12	4

5. Limpeza e Manutenção

⚠ ATENÇÃO

Antes de efetuar qualquer operação de manutenção, incluindo as descritas neste manual, desligue o refrigerador da energia elétrica retirando o plugue da tomada.

Antes de começar a limpar o refrigerador, lembre-se de que objetos úmidos podem aderir facilmente a superfícies extremamente frias. Dessa forma, não toque as superfícies frias com panos, esponjas ou até mesmo com as mãos úmidas.

Jamais limpe o seu refrigerador com fluidos inflamáveis como álcool, querosene, gasolina, tinner, varsol, solventes ou outros produtos químicos abrasivos como detergentes, ácidos ou vinagres para não danificar a proteção de verniz e demais peças.



Após a limpeza, recoloque os acessórios fornecidos com o refrigerador (gavetas, prateleiras, etc.) nos seus devidos lugares, no interior do refrigerador. Caso algum alimento seja derramado no interior do refrigerador, limpe imediatamente. Muitos desses alimentos podem danificar, manchar ou deixar com cheiro desagradável as superfícies internas do refrigerador, caso permaneçam por muito tempo em contato.

Nunca use espátulas metálicas, escovas, produtos abrasivos ou alcalinos para limpeza das superfícies plásticas no interior do seu refrigerador.

Parte Interna

Limpe o interior do refrigerador e os acessórios com uma solução de água morna e bicarbonato de sódio (uma colher de sopa de bicarbonato para cada 1 litro de água). Seque-o cuidadosamente.

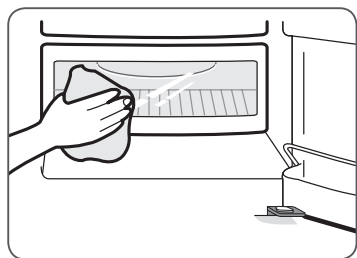

⚠ ATENÇÃO

Não lave as prateleiras e acessórios em lava-louças, pois podem deformar.

Parte Externa

Para limpar facilmente a parte externa do seu refrigerador, utilize um pano umedecido em solução de água morna com sabão neutro e depois seque-o cuidadosamente.

As portas dos modelos SH72X e SS72X possuem um verniz protetor especial que evita marcas de dedos e manchas. Utilize flanela seca ou umedecida em água morna com sabão neutro e depois seque cuidadosamente.

⚠ ATENÇÃO

Em razão do emprego de verniz especial aplicado em seu aparelho para facilitar a limpeza, não use esponjas abrasivas, escovas de aço, nem mesmo produtos especiais para limpeza de aço inoxidável, pastas, sapólios e produtos com fluidos inflamáveis como álcool, querosene, gasolina, varsol, solventes, ceras automotivas, polidores e outros produtos químicos abrasivos como cloro, detergentes, ácidos ou vinagres.

O uso destes produtos pode danificar a proteção de verniz e, por consequência, acarretar riscos e/ou manchas irreversíveis nas superfícies do seu refrigerador.

É recomendado ativar a função PAINEL TRAVADO ao executar a limpeza do PAINEL de Controle para evitar o acionamento acidental de alguma função.

Borrachas de Vedação da Portas

As borrachas de vedação das portas devem ser limpas cuidadosamente com um pano úmido tomando cuidado para não danificá-las.

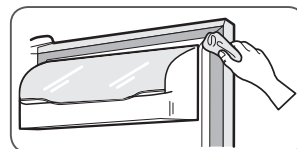

⚠ ATENÇÃO

As borrachas das portas são encaixadas e removíveis. No caso de dano não tente consertá-las e procure um Serviço Autorizado Electrolux.

Parte Traseira do Refrigerador

Limpe a sujeira que se acumula na grade traseira com um aspirador de pó pelo menos uma vez ao ano.

Não passe os dedos na parte traseira do refrigerador, pois há cantos afiados que podem causar ferimentos

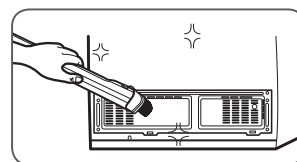

Como Remover os Acessórios

Pingadeira

Retire a grade da pingadeira e enxugue a água regularmente.

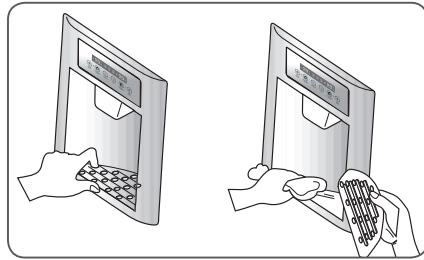

⚠ ATENÇÃO

Para sua segurança, mantenha a tecla Dispenser pressionada por 3 segundos para travar o Ice Maker antes de limpar o recipiente de gelo. Tenha cuidado para não cortar os dedos durante a limpeza.

Recipiente de Gelo

- 1 Empurre o recipiente para cima e para frente para retirá-lo.
- 2 Retire o gelo e limpe o recipiente.
- 3 Para reinstalar, encaixe nas guias laterais e deslize até o final. Se houver dificuldade para colocar o recipiente, gire a haste 1/4 de volta e empurre-o novamente.

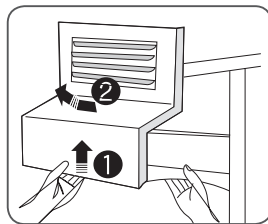

Prateleira para Laticínios

- 1 Para retirar a tampa da prateleira laticínios, levante-a um pouco, segure nas duas extremidades e empurre-a para a esquerda para desencaixá-la.
- 2 Para retirar a prateleira laticínios, segure nas duas extremidades e empurre-a para cima para retirá-la.

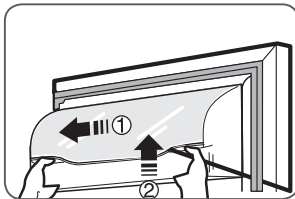

Prateleira das Portas Freezer/Refrigerador

Segure nas duas extremidades da prateleira e empurre-a para cima para retirá-la.

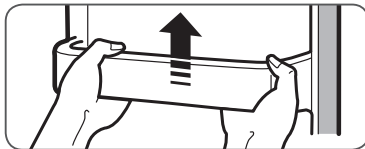

Prateleiras Internas

Abra totalmente as portas e puxe as prateleiras para a frente para retirá-las.

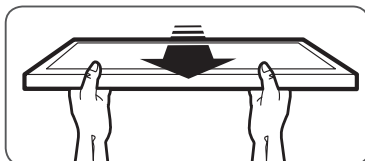

IMPORTANTE

Antes de retirar as prateleiras, remova os alimentos que estão armazenados sobre elas.

Gavetas

Puxe as gavetas para a frente e levante-as um pouco para retirá-las.

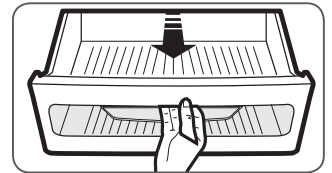

Substituição das Lâmpadas LED's

Seu aparelho possui um moderno sistema de iluminação interna com LED's no freezer e no refrigerador.

A substituição destas lâmpadas somente poderá ser feita por um técnico da Rede Nacional de Serviços Autorizados Electrolux.

6. Dicas e Conselhos

Como Economizar Energia

Mantenha a porta de seu refrigerador aberta apenas o tempo necessário.

Se a porta não estiver devidamente fechada, aumentará o consumo de energia e poderá ocorrer formação irregular de gelo.

Procure regular a temperatura conforme informações contidas neste manual.

É importante não obstruir a circulação do ar com a colocação de toalhas, plásticos ou com a má distribuição dos alimentos nas prateleiras, com o objetivo de manter a temperatura homogênea.

Nunca coloque alimentos quentes no refrigerador.

Em caso de ausência prolongada (ex.: viagens), pretendendo desligar o refrigerador, remova todos os alimentos e limpe-o deixando as portas entreabertas para evitar mofo e odores desagradáveis. O fato do refrigerador permanecer desligado não comprometerá seu funcionamento ao ser religado.

Caso falte energia elétrica por um período prolongado, evite abrir as portas enquanto a energia elétrica não for restabelecida para não comprometer a conservação dos alimentos.

Congelamento de Alimentos

Os produtos a serem congelados devem ser frescos limpos.

Embale os alimentos em porções adequadas ao tamanho de sua família e que possam ser consumidos de uma só vez. Alimentos descongelados não devem ser congelados novamente.

Pacotes pequenos permitem um congelamento rápido e uniforme.

Alimentos gordurosos têm um menor prazo de congelamento. O sal também reduz o tempo de armazenamento dos alimentos.

Embale bem os alimentos assegurando-se de que estão bem fechados.

Nunca coloque o alimento a ser congelado em contato com o alimento já congelado, pois a temperatura do alimento congelado tende a aumentar.

Descongelamento de Alimentos

Para descongelar carnes, peixes e frutas mantenha-os no compartimento refrigerador.

Pedaços pequenos de carne podem ser cozidos ainda congelados.

Vegetais podem ser descongelados em água fervente.

Pratos pré-cozidos podem ser aquecidos diretamente no forno desde que sua embalagem seja adequada.

Armazenamento de Alimentos

Para preservar as características dos alimentos ou líquidos mantenha-os em recipientes fechados.

Para verduras, legumes e frutas coloque-os em sacos plásticos e armazene-os nas gavetas de frutas/verduras.

Seque os recipientes antes de colocá-los no refrigerador.

Caso você venha a armazenar produtos alimentícios ou líquidos que absorvam ou transmitam odores muito fortes com facilidade, guarde-os em recipientes com tampa ou embalados cuidadosamente.

Suor nas Superfícies Externas

Segundo a norma internacional ISO8561, os refrigeradores, freezers e combinados de uso doméstico não devem apresentar escorrimento de água na superfície externa, mas quando instalados em locais com umidade relativa do ar acima de 75% e com temperaturas superiores a 32°C é normal que o refrigerador apresente condensação externa (suor).

É normal que a parte frontal e as laterais do seu refrigerador fiquem um pouco quentes. Isto é devido à tubulação localizada internamente para evitar a formação de suor na superfície externa do aparelho.

Suor nas Superfícies Internas

Pode haver formação de suor na superfície interna nos seguintes casos:

- Temperatura e umidade altas no local onde o aparelho foi instalado.
- Portas abertas com muita frequência.
- Alimentos com muita umidade armazenados sem tampa.

Vedação das Portas

Ao fechar a(s) porta(s) do refrigerador, haverá formação de vácuo interno, dificultando a abertura, o que é normal devido à perfeita vedação. Portanto, não force a abertura. Aguarde alguns instantes antes de abrir novamente.

Ruídos Normais de Operação

Seu refrigerador em funcionamento pode apresentar um chiado, principalmente quando estiver com a porta aberta. Este ruído deve-se à expansão do fluido refrigerante dentro do evaporador, o que não representa defeito.

O compressor (motor) pode gerar um ruído. Isto é uma característica dos compressores modernos que funcionam em velocidades maiores que os modelos antigos, apresentando melhor desempenho e menor consumo de energia.

A contração e dilatação dos componentes internos, devido à variação de temperatura, pode gerar pequenos estalos em seu refrigerador, o que não representa qualquer tipo de defeito.

7. Solução de Problemas

Assistência ao Consumidor

Caso o seu Refrigerador apresente algum problema de funcionamento, verifique as prováveis causas e correções. Caso as correções sugeridas não sejam suficientes, chame o Serviço Autorizado Electrolux, que está à sua disposição.

Prováveis Causas/Correções

Se o refrigerador não funciona (não liga)	<ul style="list-style-type: none">• Plugue desligado da tomada.• Aparelho ligado em tensão diferente do especificado no aparelho.• Tomada com mau contato.• Falta de energia elétrica, disjuntor desligado ou fusível queimado.	<ul style="list-style-type: none">• Ligue o plugue na tomada.• Ligue o plugue na tensão correta.• Corrija o defeito na tomada elétrica.• Aguarde o retorno da energia, ligue o disjuntor ou troque o fusível.
Se o refrigerador não gela (refrigeração insatisfatória)	<ul style="list-style-type: none">• Ajuste inadequado da temperatura do refrigerador.• Incidência direta de luz solar ou outras fontes de calor próximas ao refrigerador.• Tensão da rede elétrica diferente da indicada no aparelho.• Tempo excessivo de porta aberta.• O espaço atrás do aparelho é muito pequeno.	<ul style="list-style-type: none">• Ajuste corretamente a temperatura.• Ver “Instalação - Escolher o Local”.• Ver “Instalação Elétrica”.• Abra a porta apenas o tempo necessário.• Deixe um espaço de, no mínimo, 5 cm entre a parte traseira do aparelho e a parede.
Alimentos congelando no compartimento refrigerador	<ul style="list-style-type: none">• Temperatura do refrigerador muito baixa (fria).• Alimentos muito úmidos.• Temperatura ambiente muito baixa.	<ul style="list-style-type: none">• Aumente a temperatura do refrigerador (mais quente).• Seque os alimentos antes de armazená-los.• Regule seu aparelho para uma temperatura mais alta (mais quente).
Alarme soando	<ul style="list-style-type: none">• Porta aberta.	<ul style="list-style-type: none">• Feche ambas as portas.
Teclas do painel de controle não aceitam comando	<ul style="list-style-type: none">• Painel de controle travado.	<ul style="list-style-type: none">• Destrave o painel conforme instruções na página 9.
Ruídos	<ul style="list-style-type: none">• Piso desnivelado.• O espaço atrás do aparelho é muito pequeno.• Algum objeto ou aparelho encostado no refrigerador.	<ul style="list-style-type: none">• Instale o refrigerador sobre um piso firme e nivelado.• Deixe um espaço de, no mínimo, 5 cm entre a parte traseira do aparelho e a parede.• Desencoste o objeto ou o aparelho do refrigerador.
Odor estranho dentro do refrigerador	<ul style="list-style-type: none">• Alimentos armazenados sem tampa.• Prateleiras manchadas com resíduos de alimentos.• Alimentos armazenados por muito tempo.	<ul style="list-style-type: none">• Tampe os recipientes antes de armazenar os alimentos.• Limpe as prateleiras regularmente.• Não armazene alimentos por muito tempo.

IMPORTANTE

Este Refrigerador deve ser utilizado somente para uso doméstico.

8. Especificações Técnicas

Modelo	SS72B SH72B	SS72X SH72X
Capacidade (litros) ISO 8561		
Armazenamento refrigerador	334	334
Armazenamento freezer **	10	10
Armazenamento freezer ***	160	160
Armazenamento total	504	504
Bruta refrigerador	334	334
Bruta freezer	176	176
Bruta total	510	510
Altura máxima (mm)	1790	1790
Largura (mm)	895	895
Profundidade com porta fechada e sem puxador (mm)	730	730
Profundidade com porta do refrigerador aberta (mm)	1145	1145
Massa do refrigerador (kg)	115	115
Tensão (V)	127 220	127 220
Corrente elétrica (A)	2,4 1,3	2,4 1,3
Frequência (Hz)	60	60
Fluido refrigerante	R134a	R134a
Cor	Branco	Titanium

Sistema de Filtragem

Classificação (quanto ao desempenho/eficiência)		
Eficiência	Classe	Desempenho
Retenção de Partículas	(P): III	Tamanho de Partículas ≥ 5 µm a < 15 µm
Redução de cloro livre	(C): I	Redução: a ≥ 75%

Vida útil quanto à redução de cloro:
2000 litros ou 06 meses

- Temperatura de utilização: mínimo 0,6°C / máximo 38°C.
- O aparelho atende aos requisitos da norma ABNT NBR 14908:2004.
- Volume interno do filtro: 0,2 litro.
- Volume interno do aparelho para ensaio de extraíveis: 1,4 litros total.
- Volume de referência para ensaio de particulado: 2000 litros total.

9. Diagrama Elétrico

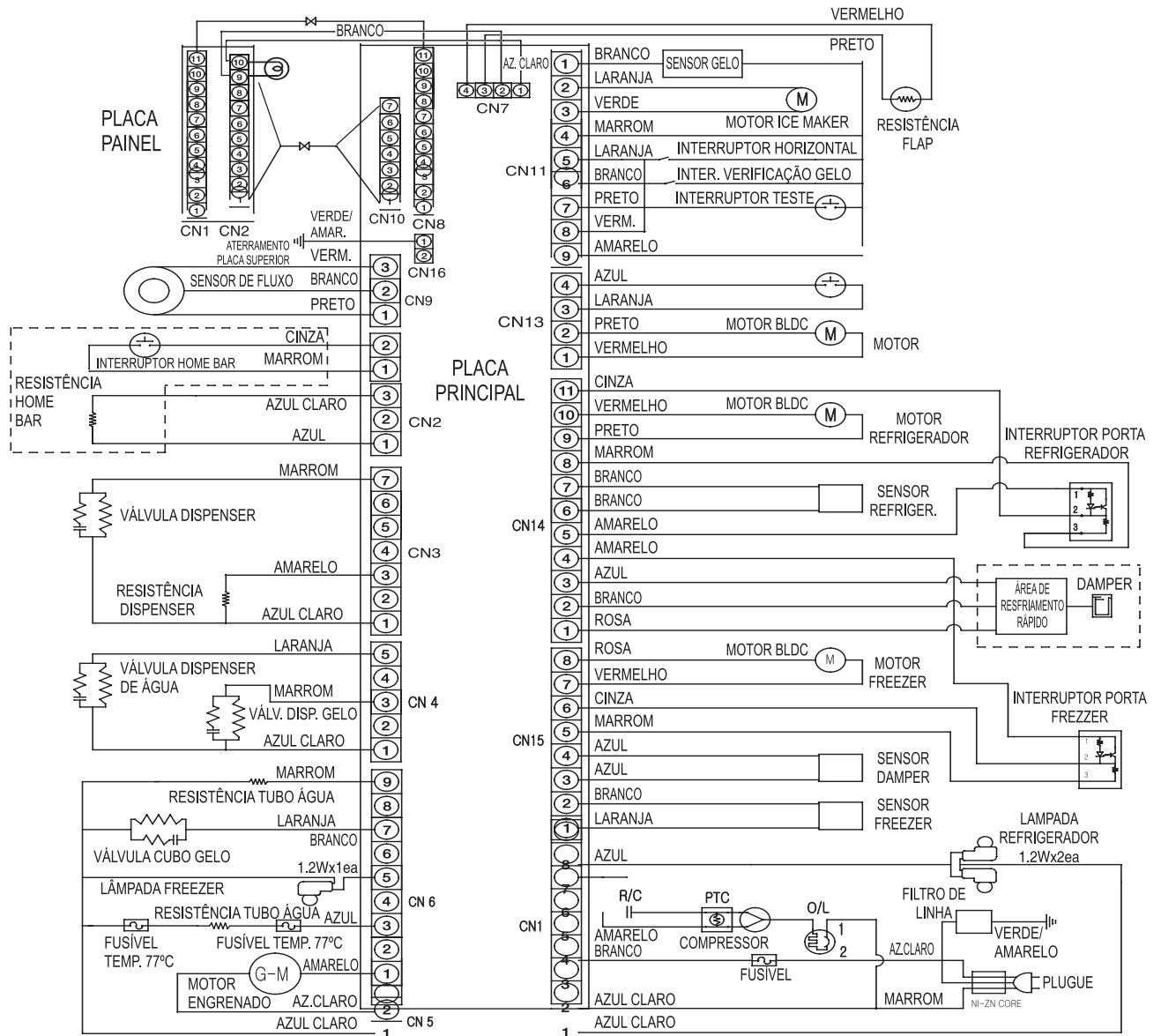

Certificado de Garantia

A fabricante Electrolux do Brasil S.A. concede garantia contra qualquer vício de fabricação aplicável nas seguintes condições:

1. O início da vigência da garantia ocorre na data de emissão da competente nota fiscal de venda ao consumidor correspondente ao produto a ser garantido com identificação, obrigatoriamente, de modelo e características de produto;

2. O prazo de vigência da garantia é de 12 (doze) meses contados a partir da data da emissão da nota fiscal preenchida conforme disposição do item “1” deste certificado e divididos da seguinte maneira:

a) 3 (três) meses de garantia legal; e,

b) 9 (nove) meses de garantia contratual.

3. A fabricante não concede qualquer forma e/ou tipo de garantia para produtos desacompanhados de nota fiscal de venda ao consumidor, ou produtos cuja nota fiscal esteja preenchida incorretamente (observar orientação do item “1” deste certificado);

4. Para os produtos SH72B e SS72B subsequentemente a garantia de 12 (doze) meses mencionado no item “2”, a fabricante concede garantia suplementar de 24 (vinte e quatro) meses, aplicável exclusivamente aos vícios provenientes de oxidação e/ou corrosão natural, eventualmente identificado em porta (s) de tal produto mencionado neste item.

5. Para os produtos modelos SH72X e SS72X, subsequentemente a garantia de 12 (doze) meses mencionada no item “2”, a fabricante concede garantia suplementar 24 (vinte e quatro) meses aplicável exclusivamente aos vícios provenientes de oxidação e/ou corrosão natural, eventualmente identificados em porta(s) e/ou gabinete(s), e ítems metálicos intrínsecos de porta(s) e/ou gabinete(s) de tal produto mencionado neste item;

6. Exclui-se da garantia suplementar mencionada no item “4 e 5”, casos de corrosão provocada por riscos, deformações ou similares decorrentes da utilização do produto, bem como eventos conseqüentes da aplicação de produtos químicos, abrasivos ou similares que danifiquem a qualidade do material componente;

Condições desta Garantia:

7. Qualquer defeito que for constatado neste produto deve ser imediatamente comunicado ao Serviço Autorizado Electrolux mais próximo de sua residência, cujo contato e endereço pode ser encontrado na relação que acompanha o produto, no site da fabricante (www.electrolux.com.br), ou, informado pelo Serviço de Atendimento ao Consumidor Electrolux.

8. Esta garantia abrange a substituição de peças que apresentem vícios constatados como de fabricação, além da mão de obra utilizada no respectivo reparo.

9. Vidros, peças plásticas (botões, gavetas, capa dos puxadores, tampas, prateleiras, porta laticínios, frisos, acabamentos, emblemas, filtro de água, etc.) e lâmpadas são garantidos contra vícios de fabricação apenas pelo prazo legal de 90 (noventa) dias, contados a partir da emissão da nota fiscal de compra do produto.

A Garantia perderá a Validade quando:

10. Houver remoção e/ou alteração do número de série ou da etiqueta de identificação do produto.

11. O produto for instalado ou utilizado em desacordo com o Manual de Instruções e utilizado para fins diferentes do uso doméstico (uso comercial, laboratorial, industrial, etc.). Também não terão nenhum tipo de cobertura pelas garantias (legal e contratual), indenização e/ou ressarcimento, materiais ou alimentos armazenados no interior do produto utilizado para os fins citados.

12. O produto for ligado em tensão diferente a qual foi destinado.

13. O produto tiver recebido maus tratos, descuidos ou ainda sofrer alterações, modificações ou consertos feitos por pessoas ou entidades não credenciadas pela Electrolux do Brasil S.A.

14. O defeito for causado por acidente ou má utilização do produto pelo Consumidor.

A Garantia concedida pelo Fabricante não cobrirá:

15. Despesas com Instalação do produto.

16. Produtos ou peças danificadas por acidente de transporte ou manuseio, riscos, amassamentos ou atos e efeitos da natureza.

17. O não funcionamento ou falhas decorrentes de problemas de fornecimento de energia elétrica e/ou falta de água no local onde o produto está instalado.

18. Despesas com transporte, peças, materiais e mão de obra para preparação do local onde será instalado o produto (ex. rede elétrica, conexões elétricas e hidráulicas, tomadas, esgoto, alvenaria, aterramento, etc.).

19. Chamadas relacionadas unicamente a orientação de uso constantes no Manual de Instruções ou no próprio produto serão passíveis de cobranças.

Outras disposições:

20. As despesas de deslocamento do Serviço Autorizado, para atendimento de produtos instalados fora do município de sua sede, obedecerão os seguintes critérios:

a) para situações existentes nos primeiros 90 (noventa) dias seguintes à data de emissão da nota fiscal de venda ao Consumidor, as despesas serão suportadas pela fabricante;

b) para situações existentes a partir do 91º (nonagésimo primeiro) dia seguinte à data da emissão da nota fiscal de venda ao Consumidor, as despesas serão suportadas única e exclusivamente pelo Consumidor.

21. As despesas decorrentes e conseqüentes de instalação de peças que não pertençam ao produto são de responsabilidade única e exclusiva do Consumidor.

22. A Electrolux declara que não há nenhuma outra pessoa física e/ou jurídica habilitada a fazer exceções ou assumir compromissos, em seu nome, referente ao presente certificado de garantia.

23. Este CERTIFICADO DE GARANTIA é válido apenas para produtos vendidos e utilizados no território brasileiro, sendo que qualquer dúvida sobre as disposições do mesmo devem ser esclarecidas pelo manual de instruções, pelo site da fabricante ou pelo Serviço de Atendimento ao Consumidor Electrolux.

24. Para sua comodidade, preserve o MANUAL DE INSTRUÇÕES, CERTIFICADO DE GARANTIA E A NOTA FISCAL DO PRODUTO. Quando necessário, consulte a nossa Rede Nacional de Serviços Autorizados e/ou o Serviço de Atendimento ao Consumidor.

 **Electrolux**

PEÇAS ORIGINAIS



ATENDIMENTO
AO CONSUMIDOR



 **Electrolux**

3004 8778 Capitais e Regiões Metropolitanas
0800 728 8778 Demais Localidades

Electrolux do Brasil S.A. - R. Ministro Gabriel Passos, 360 - Fone: 41 3371-7000 - CEP 81520-900
Curitiba - PR - Brasil.

69500647

<http://www.electrolux.com.br>

Dez/17 Rev.06