













MANUAL DE MONTAGEM GAVETEIRO SUSPENSO 2 GAVETAS

ACESSÓRIOS				
A1	ADESIVO TAPA FURO		4	
B2	BATENTE L P/ FECHADURA		1	
C1	CAVILHA DE MADEIRA 6X30		6	
C6	CORREDIÇA		2	
D1	DISTANCIADOR DE FECHADURA		1	
F1	PUXADOR		2	
F2	FECHADURA		1	
M1	TAMBOR MINIFIX		4	
M2	HASTE MINIFIX ROSCA SOBERBA		4	
P1	PARAFUSO GERAL 3,5X14		20	
P2	PARAFUSO 4,5X25		8	
P3	PARAFUSO 4X40		14	
VISTA EXPLODIDA		PEÇA	DESCRIÇÃO DA PEÇA	QUANTIDADE
		1	LATERAL GAVETEIRO DIREITA	1
		2	LATERAL GAVETEIRO ESQUERDA	1
		3	TRAVESSA SUPERIOR TRASEIRA	1
		4	TRAVESSA SUPERIOR FRONTAL	1
		5	TRAVESSA INFERIOR	1
		6	FRENTE DE GAVETA	2
		7	LATERAL DE GAVETA DIREITA	2
		8	LATERAL DE GAVETA ESQUERDA	2
		9	FUNDO DE GAVETA	2
		10	EUCAPLAC	2
1º PASSO		2º PASSO		

FIXAR LATERAL DE GAVETA DIREITA E ESQUERDA "7 E 8" NA FRENTE DE GAVETA "6" COM HASTE MINIFIX "M2" E CAVILHA "C1".

FINALIZE FIXANDO O TAMBOR "M1" NAS LATERAIS DE GAVETA.

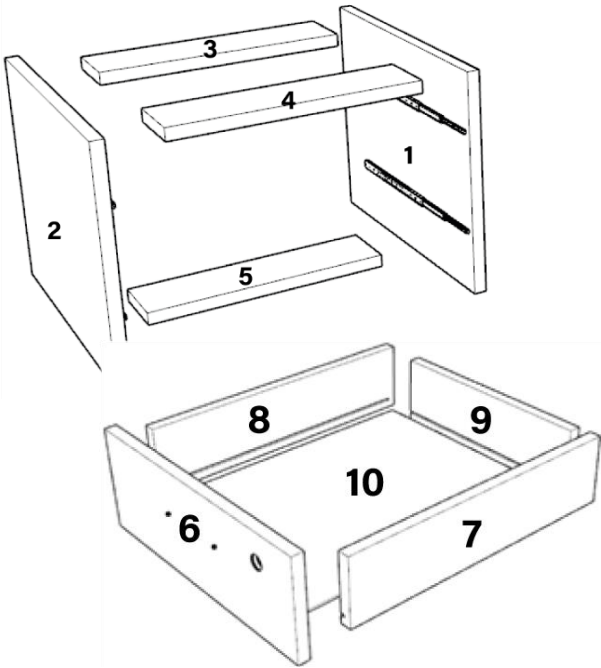
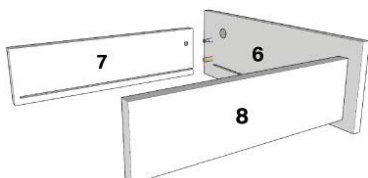

ENCAIXE O EUCAPLAC "10" ENTRE AS LATERAIS "7 E 8". FIXE O FUNDO DE GAVETA "9" COM OS PARAFUSOS "P3".



3° PASSO

ABRA AS CORREDIÇAS "C6" DE FORMA QUE OBTENHA QUATRO PEÇAS SEPARADAS.

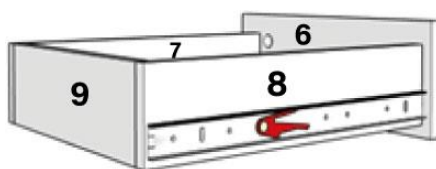

FIXE AS ESTRUTURAS MENORES DELAS NOS EXTERNOS DAS LATERAIS "5 E 6" COM A AJUDA DOS PARAFUSOS "P1".

4° PASSO

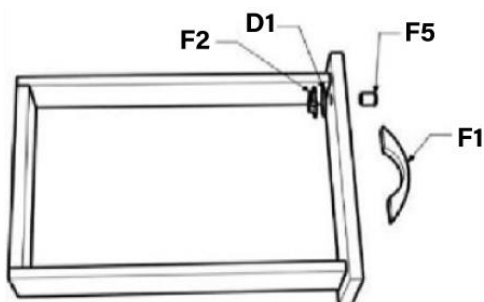

INSERIR DISTANCIADOR "D1" + FECHADURA "F2" NA PARTE INTERNA DA GAVETA.

ENCAIXAR ANEL FRONTAL NA PARTE EXTERNA DA GAVETA E APÓS FIXAR FECHADURA UTILIZANDO PARAFUSOS "P1".

NA PARTE INTERNA DA FRENTE DA GAVETA FIXE OS PARAFUSOS "P2" DE FORMA QUE ENCAIXEM NO PUXADOR "F1" NO LADO EXTERNO.

5° PASSO

FIXAR AS ESTRUTURAS MAIORES DAS CORREDIÇAS "C6" NAS LATERAIS "1 E 2" DO GAVETEIRO COM OS PARAFUSOS "P1".

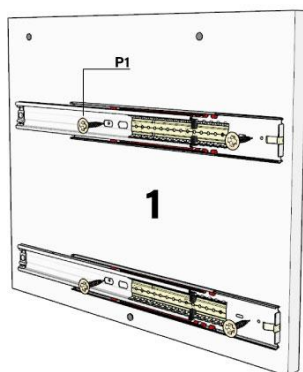

6° PASSO

FIXAR A TRAVESSA SUPERIOR FRONTAL "4" COM CAVILHAS DE MADEIRA "C1" NA PARTE INTERNA.

FIXAR AS TRAVESSAS "3, 4 E 5" COM OS PARAFUSOS "P3" NO EXTERNO DO GAVETEIRO.



IMAGEM DO PRODUTO MONTADO

FINALIZE ENCAIXANDO AS DUAS GAVETA NA ESTRUTURA DO GAVETEIRO MONTADA.

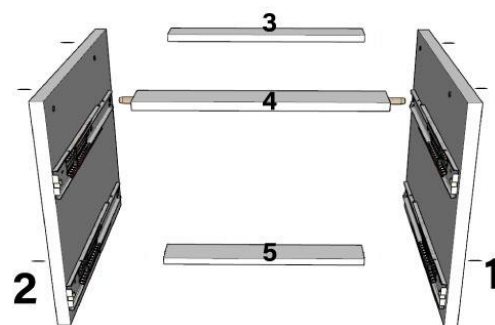
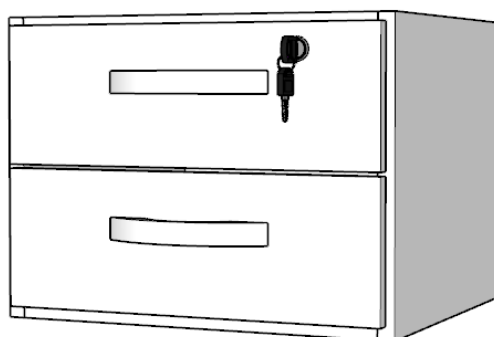
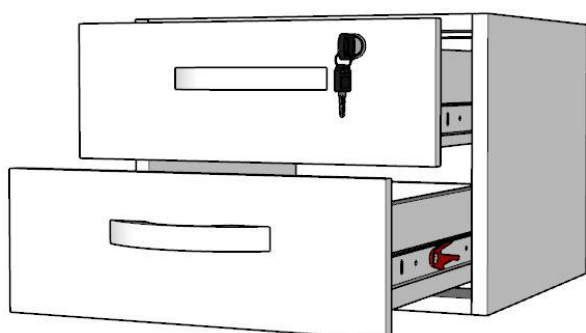

VÍDEO DE MONTAGEM

Agora que você já comprou o seu móvel, ele merece ser montado do jeito certo.

Erros de montagem causam mais de **60%** dos danos em móveis.

Por que contratar?

Tranquilidade do **início ao fim** da montagem



PROFISSIONAIS QUALIFICADOS

Especialistas certificados na **MadeiraMadeira Serviços**.



FERRAMENTAS PROFISSIONAIS

que **protegem** seus móveis.



AGENDAMENTO EM 24 HORAS

escolha a data e o turno **ideais para** você.



GARANTIA DE 3 MESES

de cobertura **completa**.

Mais de 1 MILHÃO DE MONTAGENS
★ com avaliação **4.7** ★

Mariana S., São Paulo

"Chegaram no horário e montaram tudo rapidamente. Serviço incrível!"



Carlos R., Belo Horizonte

"Tentei montar sozinho e foi um desastre. Com a **MadeiraMadeira Serviços** ficou perfeito."



Ana P., Rio de Janeiro

"Agendamento ágil e **montagem pontual e perfeita**. Recomendo demais!"



Agende agora pelo QR Code

Madeira**Madeira** Serviços · Atendimento em todo o Brasil



Escaneie o QRCode