

Manual de Montagem

Cama Florença Solteiro



Para limpeza usar um pano umedecido em água;
 Não usar produtos químicos para limpeza;
 Guardar a chave allen para possíveis apertos futuros dos parafusos ;

Desenvolvido por Wesley Silva
 Dúvidas e sugestões (31) 99280-0176 ou (31) 3184-2756

Cód. Ref.	Produto	Volumes			Kit de Montagem
		Cabec/Peseira	Gavetas	Barra	
6238	6257	6258	6259	6260	
501031	401066	408020	403041	141091	

Códigos			Cores		Descrição	Características		Qtd.
Manual	Código	Referência	BRF	IBF		Mat. Prima	Dimensões (mm)	
1	6240	301070	40	41	Chapa Cabec. Cama Florença	MDF	1100 x 980 x 15	01
2	6241	302061	40	41	Chapa Peseira Cama Florença	MDF	970 x 610 x 15	01
3	6252	314076	40	41	Suporte Estrutural Gavetas Florença	MDF	1900 x 350 x 15	01
4	6256	319048	40	41	Rodapé Frontal Cama Florença	MDF	1900 x 50 x 15	01
5	1998	303027	40	41	Barra Beliche Grand Prix	MDF	1900 x 112 x 25	01
6	6242	303045	40	41	Barra Cama Florença	MDF	1900 x 112 x 25	01
7	6254	317043	40	41	Divisória Gaveta Cama Florença	MDF	560 x 430 x 15	02
8	6253	314077	40	41	Espaçador Corrediça Florença Pintado	MDF	560 x 60 x 15	02
9	6338	314078	40	41	Espaçador Corrediça Florença S/ Pintura	MDF	560 x 60 x 15	02
10	3613	136022	12	12	Travessa Madeira	Madeira	900 x 43 x 22	04
11	6718	308088	40	41	Lateral Gaveta Menor Cama Florença	MDF	400 x 124 x 15	12
12	6247	308076	40	41	Frente Gaveta Menor Florença	MDF	623 x 138 x 15	06
13	6249	308077	40	41	Traseiro Gaveta Menor Florença	MDF	558 x 105 x 15	06
14	6251	309058	40	41	Fundo Gaveta Cama Florença	HDF	569 x 410 x 2,5	07
15	6246	308078	40	41	Lateral Gaveta Maior Florença	MDF	400 x 300 x 15	02
16	6248	308079	40	41	Frente Gaveta Maior Florença	MDF	623 x 425 x 15	01
17	6250	308080	40	41	Traseiro Gaveta Maior Florença	MDF	558 x 280 x 15	01
18	4165	136026	12	12	Ripa Madeira	Madeira	1830 x 45 x 10	07
19	6343	134414	03	03	Aplicador Cabeceira Florença	MDF	440 x 20 x 12	02
20	6243	305039	40	41	Aplicador Externo Cabec. Florença	MDF	880 x 450 x 12	01

A Sapata Retangular 12 x 50mm Escala 1:3 134013 08	B Paraf. Chipboard 3,5 x 14mm 134131 129	C Bucha Anti Ruído Quadrada 25mm 134234 08	D Parafuso Flangeado 3,5 x 16mm 134042 08	E Paraf. Escareado 7,0 x 40mm 134033 12
F Anel Fixador c/ Porca Ø26mm 134046 08	G Parafuso Allen 1/4" x 60mm - Tampinha 134049 08	H Parafuso Allen 7 x 50mm - Tampinha 134021 10		
I Paraf. Escareado 7,0 x 30mm 134057 08	J Par Corrediça 400mm Escala 1: 25 134005 07	K Paraf. Corrediça 6 x 8 134356 28	L Cavilha 8 x 30mm 134253 28	
M Cantoneira 4 furos 30 x 17 134068 16	N Paraf. Chipboard 3,5 x 35 134009 28	O Prego Fundos 10 x 10 cc 134358 35	P Suporte Triangular 134256 07	Q Prego Estrado 12 x 12 c/ cabeça 134004 35
R Paraf. Chipboard 3,5 x 20mm 134333 06	S Paraf. Flangeado 3,5 x 25mm 134202 05	T Tampa Parafuso Ø13mm 134007 18	U Tampa Parafuso Ø10mm 134069 20	V Chave Zeta Z 134047 01
		W Bisnaca de Cola 134014 02		



PASSO A PASSO DA MONTAGEM

Forrar o chão com o papelão da embalagem para montagem.

1º a) Fixar as sapatas **A** na Cabeceira **1** e peseira **2**, Com parafuso **B**.

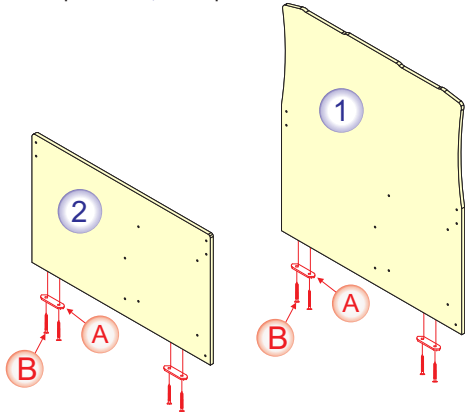

b) Fixar as sapatas **A** no Suporte Estrutural **3** e Rodapé **4**, Com parafuso **B**.

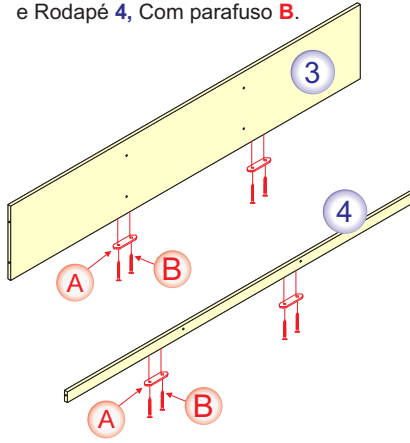

c) Fixar as Buchas **C** nas Barras **5** e **6** Com parafuso **D**.

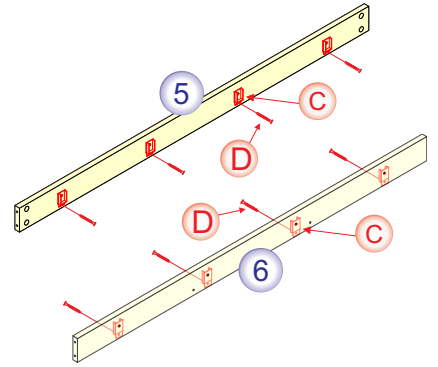

2º a) Parafusar o Suporte Estrutural **3** na Cabec. **1** e peseira **2**, Com parafuso **E**.

b) Parafusar o Rodapé **4** na Cabec. **1** e peseira **2**, Com parafuso **E**.

c) Parafusar as Divisórias **7** no Suporte Estrutural **3** e Rodapé **4**, Com parafuso **E**.

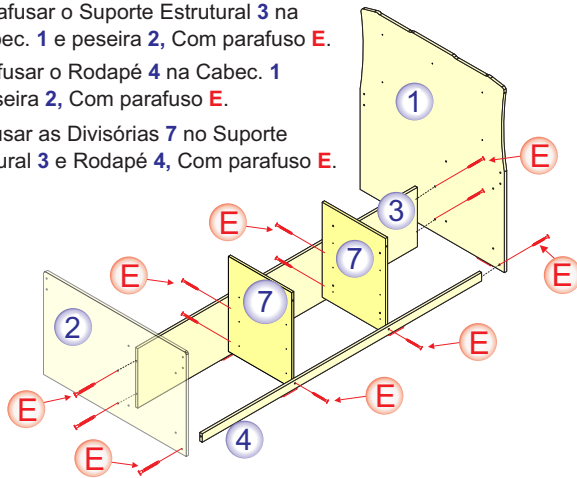

3º a) Parafusar as Barras **5** e **6** na Cabec. **1** e Peseira **2**, Com Porca **F** e Parafuso **G**.

b) Parafusar os Espaçadores **8** e **9** na Cabec. **1** e peseira **2**, Com parafuso **I**.

Observar a diferença de furação das Barras.

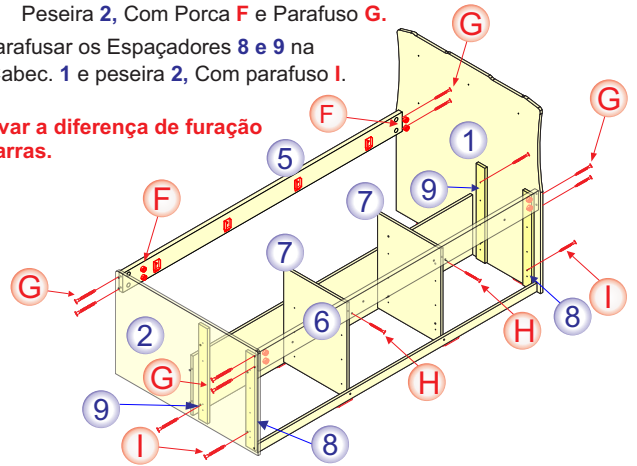

4º a) Parafusar as Laterais Corrediças **J** nos Espaçadores **9** e Divisórias **7**, Com Parafuso **K** e Reforço **B**.

b) Parafusar as Travessas **10** nas Barras **5** e **6**, Com parafuso **H**.

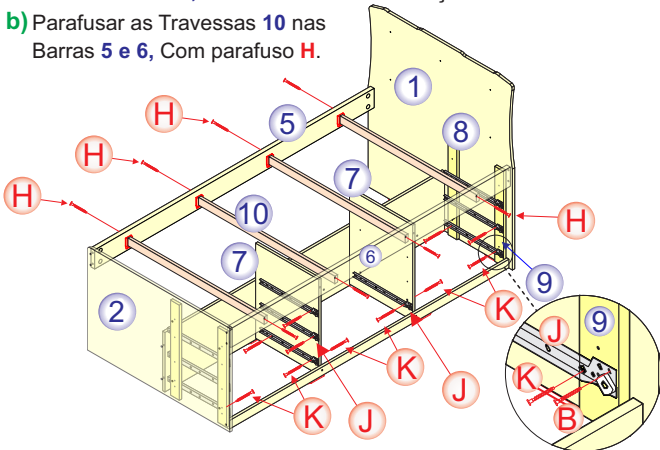

5º a) Parafusar as Laterais Gaveta **11** e **15** nas Frontes Gaveta **12** e **16** Sucessivamente Com Cavilha **L**, Cantoneira **M** e Parafuso **B**.

b) Parafusar os Traseiros Gaveta **13** e **17** nas Laterais Gaveta **11** e **15** Com parafuso **N**. Encaixar e Pregar os Fundos **14** com Pregos **O**.

c) Parafusar a Corrediça Gaveta **J** nas Laterais Gaveta **11** e **15**, com Parafuso **B**.

d) Encaixar e Parafusar Suporte **P** c/ Paraf. **B** Embaixo do Fundo da Gaveta.

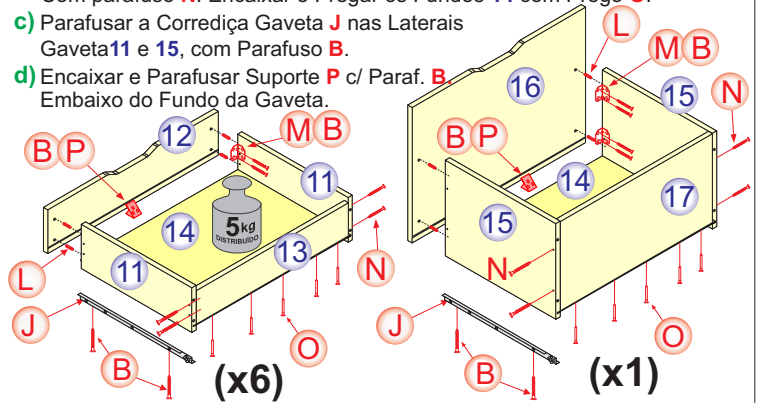

6º a) Posicionar e Pregar as Ripas **18** nas Travessas **10** num Espaço-mento adequado, Com Pregos **Q**.

b) Parafusar o Aplique **19** no Painel Externo **20**, Com parafuso **R**.

Obs: Deixar as cabeças do parafuso bem rentes ao painel.

c) Parafusar o Painel Montado **19** e **20** na Cabec. **1**, Com parafuso **S**.

Seguir as marcações.

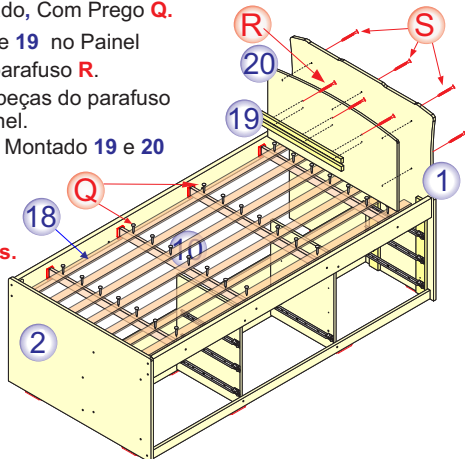

7º a) Posicionar e Encaixar as Gavetas nos Devidos Lugares.

b) Colocar as Tampinhas dos Parafusos **T** e **U**.

