

Parabéns!

VOCÊ ADQUIRIU UM PRODUTO ANODILAR E ISTO É MUITO IMPORTANTE PARA NÓS.

Nos preocupamos em desenvolver um produto moderno, inovador e durável e satisfazê-lo é o nosso principal objetivo.

Esperamos que todos os atributos do produto sejam de grande utilidade e que você desenvolva ainda mais suas habilidades gastronômicas.

Divida conosco suas experiências:
[facebook.com/anodilar](https://www.facebook.com/anodilar)

Dicas

- Para chegar na espessura de massa desejada, comece a passar sempre na abertura maior dos rolos e após vá refinando de forma uniforme;
- Não utilize farinha do tipo comum, pois a massa sairá irregular e pastosa. Use farinha especial.

PREENCHA OS ITENS RELACIONADOS ABAIXO PARA TÊ-LOS DISPONÍVEIS SE VOCÊ PRECISAR DO SERVIÇO AUTORIZADO ANODILAR.

Modelo: Código:
Número da nota fiscal: Lote:
Revendedor: Data da compra:
Serviço autorizado: Fone:
Nome do usuário: Fone:
Problemas verificados:
.....
.....
Sugestões e comentários quanto ao produto e atendimento:
.....
.....

Termo de Garantia

- Esta garantia é um termo adicional oferecida ao consumidor, porém, para que a mesma tenha validade é imprescindível que, além deste termo seja apresentada a nota fiscal de compra do produto;
- O consumidor deverá levar o produto avariado no local da assistência técnica Anodilar;
- A Anodilar garante esta máquina, a contar da data da emissão da nota fiscal, ou entrega do produto ao consumidor pelo prazo de 3 (três) meses, sendo:

GARANTIA LEGAL

- Esta garantia cobre defeitos de fabricação, material, peças elétricas, e mão de obra, para consertos e defeitos, quando devidamente comprovada pela Anodilar.

SERÃO MOTIVOS DE CANCELAMENTO DA GARANTIA LEGAL:

- Utilização do produto e acessórios fora das condições normais de uso;
- Transporte inadequado, quedas e acidentes de qualquer natureza;
- Uso indevido, descuido e descumprimento das instruções contidas neste manual;
- Instalação do produto em ambiente inapropriado;
- Defeito ocasionado pelo consumidor ou por terceiro estranho ao fabricante;
- Qualquer peça, parte ou componente agregado ao produto e acessório, que não fornecido pelo fabricante, se caracterizar como não original;
- A remoção e/ou alteração dos números de série do produto;
- A manutenção e/ou conserto por pessoas não autorizadas;
- A alteração das características do produto e acessórios;

A GARANTIA LEGAL NÃO COBRE:

- Despesas com mão de obra, materiais, peças e adaptações necessárias à preparação do local para a instalação do produto, ou seja: rede elétrica, etc;
- Despesas com a instalação do produto realizada pelo Serviço Autorizado Anodilar ou por pessoas e entidades não credenciadas;
- Despesas decorrentes e consequentes de instalação de peças e acessórios que não pertençam ao produto, mesmo aqueles comercializados pela assistência técnica Anodilar, salvo os especificados para cada modelo;
- Serviços de limpeza ou manutenção do produto;
- Falhas no funcionamento normal do produto decorrentes de falta de limpeza e excesso de resíduos, ou ainda decorrentes da existência de objetos no seu interior, estranhos ao seu funcionamento e finalidade de utilização;
- Despesas por processos de inspeção ou diagnósticos, incluindo a taxa de visita do técnico, que determinem que a falha do produto foi causada por motivo não coberto por esta garantia;
- Deslocamento para atendimento de produtos instalados fora do município sede do Serviço Autorizado Anodilar, o qual poderá cobrar taxa de locomoção do técnico, previamente aprovado pelo consumidor, conforme tabela de quilometragem informada pela Anodilar através do Serviço de Assistência ao Consumidor;
- Peças sujeitas ao desgaste natural, móveis ou removíveis em uso normal, tais como: botões, puxadores, bem como a mão de obra utilizada na aplicação das peças e as consequências advindas dessas ocorrências.

A Anodilar reserva-se o direito, a qualquer tempo sem qualquer aviso, revisar, modificar ou alterar o produto, ou qualquer um dos seus componentes, bem como as condições aqui descritas, sem que, isso, incorra em qualquer responsabilidade ou obrigação para com o serviço autorizado Anodilar, revendedores, consumidores ou terceiros.

ATENDIMENTO AO CONSUMIDOR: (54) 32136100

Eventuais demandas judiciais e extrajudiciais, o foro competente para discussão será o da comarca de Caxias do Sul - RS.

MANUAL DE INSTRUÇÃO E TERMO DE GARANTIA

versão 01 - março 2017



UTILIDADES GOURMET®

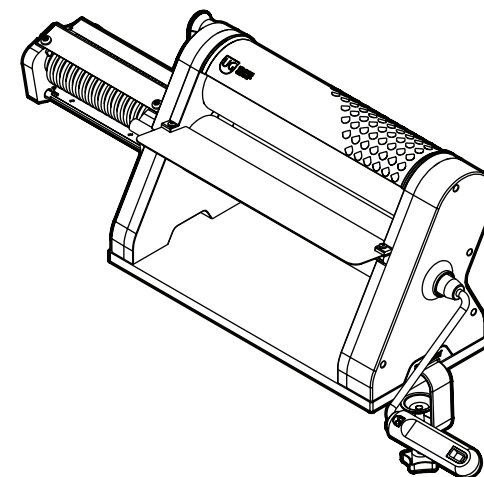



CILINDRO LAMINADOR ESTILO

anodilar
FÁCIL PARA SUA VIDA

Indústria de Utilidades
Rua Filippo Brustolin, 131 Bairro São Leopoldo - CEP 95080-090 - Caxias do Sul - RS
Fone (54) 3213 6100 - Fax (54) 3213 6119
CNPJ 03.779.724/0001-35 - I.E. 029/03567009
anodilar@anodilar.com.br - www.anodilar.com.br
MADE IN BRAZIL

Lista de componentes

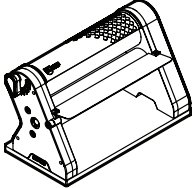
Após retirar o produto da embalagem, certifique-se de que todos os componentes da lista estão em seu poder:

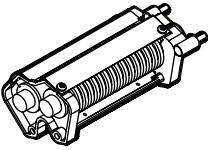
	1 unidade
Cilindro Laminador	
	2 unidades
Grampos de fixação	
	1 unidade
Manivela	
	1 unidade
Rolo de corte*	

*O rolo de corte deve constar nos componentes apenas se adquirida a versão do Cilindro Laminador Estilo com cortador.

Informações técnicas

- Medidas sem cortador: 373 x 170 x 207 mm;
com cortador: 548 x 170 x 207 mm;
- Peso: 3,30 Kg.

Diferenciais do Produto

- Base em Formica Real Color com Microban: resistente e lavável, evitando proliferação de bactérias;
- Regulagem uniforme de distância entre os rolos em sete posições, feita por alavanca.
- Superfície protetora dos rolos texturizada: mais segurança no uso;
- Grampos para fixação da base, garantindo mais estabilidade no uso;
- Manivela destacável: ideal para armazenamento em espaços reduzidos;
- Design diferenciado: bordas arredondadas e diferentes opções de cores;
- Produto 2 em 1: lamina e corta massas*.

*Somente na versão do Cilindro Laminador Estilo com cortador.

Instruções de uso

① Encaixe o eixo sextavado do rolo de corte na bucha sextavada do laminador**;

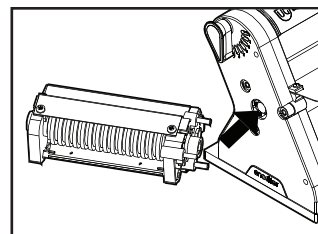

② Gire o rolo de corte até alinhar os parafusos e fixe-os**;

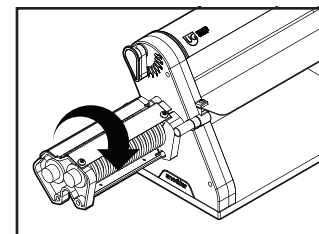

③ Retire o protetor do rolo de corte, soltando os parafusos**;

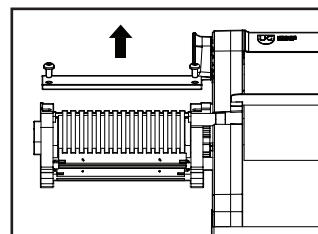

④ Fixe os parafusos indicados na imagem e recolque o protetor do rolo de corte**;

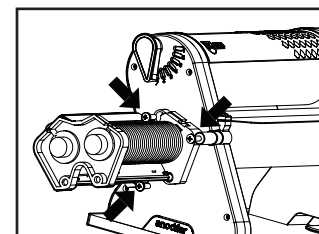

** Os passos 1, 2, 3 e 4 devem ser executados somente na versão do Cilindro Laminador Estilo com cortador.

Instruções de montagem

⑤ Fixe o Cilindro Laminador Estilo em uma superfície plana com os grampos de fixação;

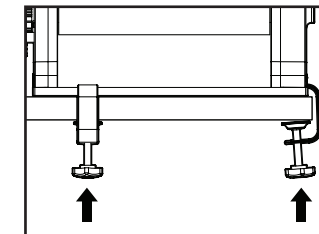

⑥ Encaixe a bucha sextavada da manivela no eixo sextavado do laminador.

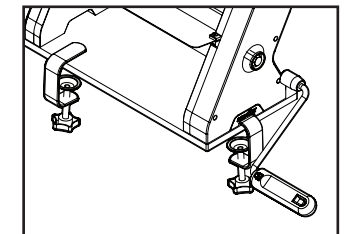

Informações de segurança

- Leia o manual de instruções até o final;
- Recomenda-se que crianças sejam vigiadas para assegurar que elas não estejam brincando com o aparelho;
- Não utilize o equipamento forçado, tente adaptá-lo à sua capacidade;
- Tenha cuidado para não deixar dedos perto dos rolos enquanto opera o equipamento.

Limpeza

- Limpe os rolos e a base com pano úmido. Seguir o mesmo procedimento para demais partes que podem entrar em contato com os alimentos;
- Após a limpeza, certifique-se que o Laminador está bem seco;
- Não retire os resíduos de massa dos rolos com facas, lixas ou utensílios pontiagudos.

Cuidados no transporte e armazenagem

- Somente receba seu produto se a embalagem estiver íntegra. Se a mesma estiver violada, não receba o produto;
- Não empilhe mais do que três caixas. O empilhamento só pode ser feito enquanto os aparelhos estiverem dentro das caixas;
- Durante o transporte e armazenagem, devem ser proporcionadas as condições no sentido de evitar batidas e quedas das embalagens;
- Danos por transporte ou armazenagem inadequados não são cobertos pela garantia.