

MANUAL DE MONTAGEM - ARMÁRIO RETRÔ 04 PT

Peroba

Móveis Infantis

INDÚSTRIA DE MÓVEIS PEROBA LTDA
CNPJ: 06.368.547/0001-20
Rua Argeu Ribeiro Moraes, 1890
Bairro Canivete Cep: 29909-070
Linhares - ES
Tel: (27) 3264-7900
Fax: (27) 3264-7904
www.moveisperoba.com.br

Retrô 04 Pt
Cód: 3374

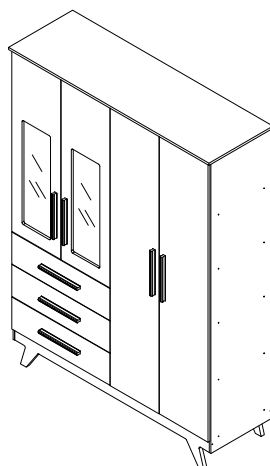

Retrô 04 Pt Lisa
Cód: 3223

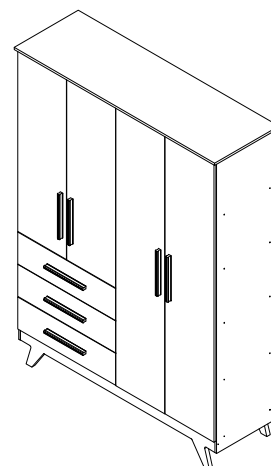

TERMO DE GARANTIA

A Indústria de Móveis Peroba Ltda garante a qualidade de seus produtos quanto à defeitos e vícios de fabricação, conforme a Lei 8.078/90 (CÓDIGO DE DEFESA DO CONSUMIDOR), nos limites aqui estabelecidos:

- 1º - **03 (três) meses de garantia** para toda a sua linha de produtos, contados à partir da emissão da Nota Fiscal de Compra ao consumidor, em qualquer loja de revenda autorizada.
- 2º - Entende-se por garantia o reparo gratuito do item comprado, que apresente defeito ou vício de fabricação, de acordo com parecer técnico da Indústria de Móveis Peroba Ltda. Tal garantia somente terá validade mediante apresentação da Nota Fiscal de Compra.
- 3º - Para o exercício da presente garantia, o comprador/consumidor deverá solicitá-la à loja onde adquiriu o produto, para que a mesma solicite o reparo junto à fábrica.
- 4º - Caso seja necessário reparo do produto adquirido, o prazo para devolução do produto, peça ou acessório consertado é de **até 30 dias**, contados à partir do recebimento do pedido em nossa fábrica.
- 5º - Todos os produtos devem ser conferidos no momento da entrega.

6º - Não estão cobertos por esta garantia (ônus do consumidor):

- a) **DANOS DECORRENTES DE MONTAGEM/INSTALAÇÃO INADEQUADA, REALIZADA POR PESSOA NÃO TREINADA E AUTORIZADA PELA LOJA REVENDEDORA OU PELA INDÚSTRIA DE MÓVEIS PEROBA LTDA.**
- b) Danos causados por acidentes, tais como quedas, batidas, desabamentos, incêndios, entre outros, após a instalação do produto.
- c) Danos provocados por exposição à umidade, luz solar direta, salinidade, ataque de pragas biológicas decorrentes do ambiente de armazenamento/montagem, após a instalação do produto.
- d) Danos decorrentes de limpeza e manutenção inadequados.
- e) Danos causados pela colocação de objetos que sejam apoiados, encostados, fixados ou se utilize do produto como base para sustentação.
- f) Danos decorrentes do uso inadequado do produto, assim como não cumprimento das normas especificadas neste manual.
- g) Serviços de modificação de local após a instalação do produto, modificação de cor, alteração de medidas e estrutura, modificações de modelo
- h) Ajuste interno ou conserto por pessoa não autorizada pela Indústria de Móveis Peroba Ltda ou por um de seus revendedores autorizados.
- i) Roubo ou furto.

PREENCHA OS DADOS A SEGUIR:

Data da compra: ____/____/____ **Número da Nota Fiscal:** _____ **Número do lote:** _____

No caso de assistência técnica, entrar em contato com a loja onde adquiriu o produto.

Guarde sempre a Nota fiscal e este manual, pois são partes fundamentais para o atendimento da garantia.

IDENTIFICAÇÃO DAS PEÇAS E ACESSÓRIOS

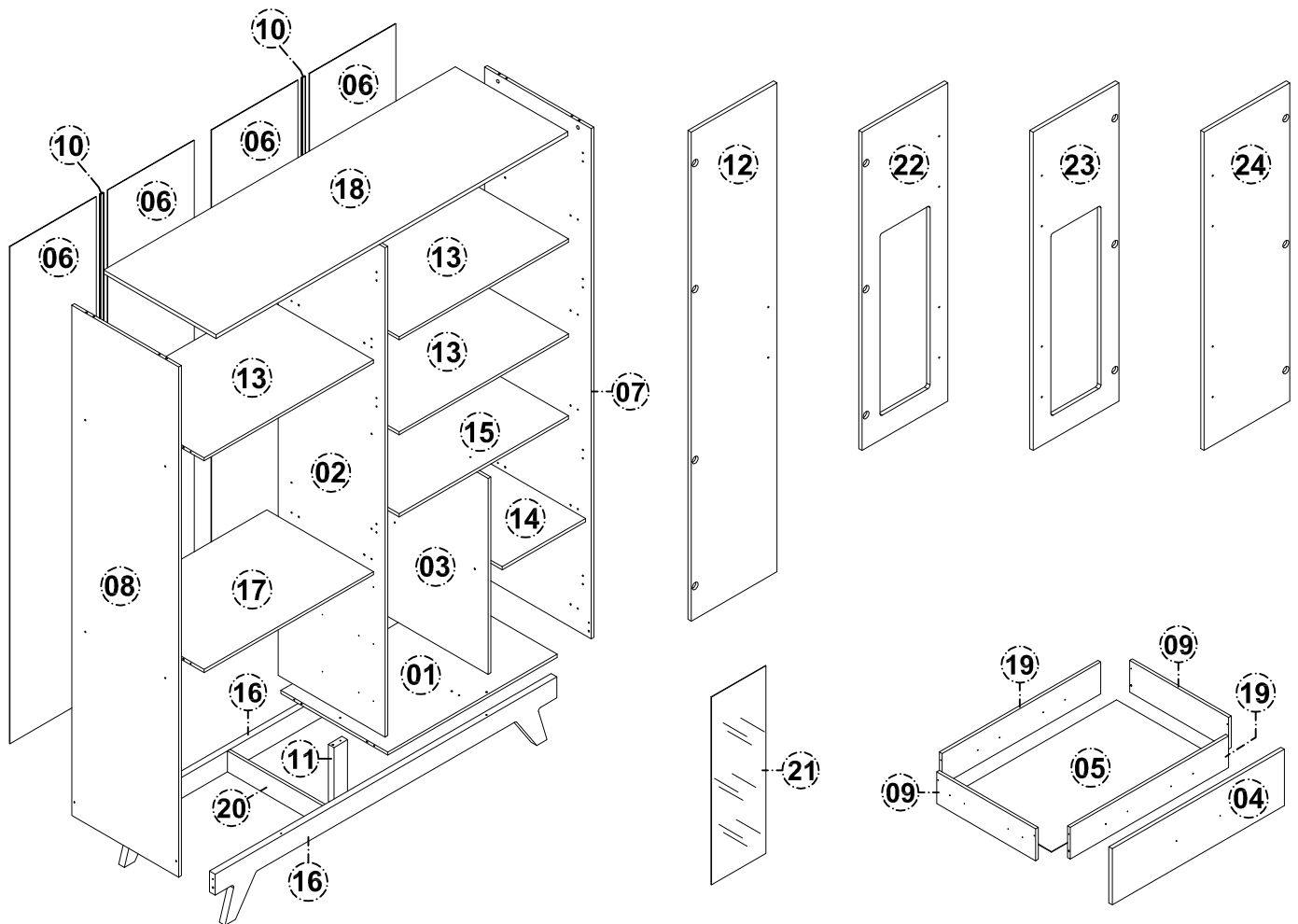

NECESSÁRIO PARA MONTAGEM:



01 Montador



Chave Philips

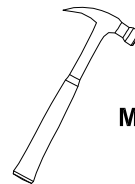

Martelo

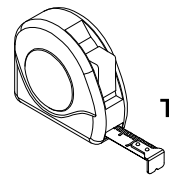

Trena

ITEM	DESCRIÇÃO	QTD	CÓDIGO
01	Base	01	3358
02	Divisão grande	01	3354
03	Divisão pequena	01	2575
04	Frente gaveta	03	3412
05	Fundo gaveta	03	72
06	Fundo traseiro	04	3361
07	Lateral direita	01	3352
08	Lateral esquerda	01	3353
09	Lateral gaveta	06	70
10	Perfil I 1894 mm	02	3370
11	Pé central	01	3356
12	Porta grande	02	3359
13	Prateleira grande fixa	03	75
14	Prateleira pequena fixa	01	65
15	Prateleira vazada fixa	01	1730
16	Rodapé	02	3355

ITEM	DESCRIÇÃO	QTD	CÓDIGO
17	Tampo gaveteiro	01	74
18	Tampo superior	01	3357
19	Traseiro/pré-frente gaveta	06	71
20	Sarrafo rodapé	01	3706

















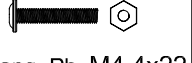

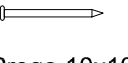
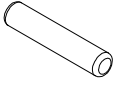
RETRÔ 04 PT - Cód: 3374

21	Acrílico Arm. Retrô	02	3378
22	Porta pequena direita (janela)	01	3376
23	Porta pequena esquerda (janela)	01	3377

RETRÔ 04 PT LISA - Cód: 3223

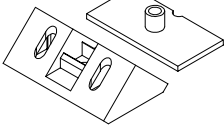
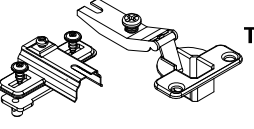
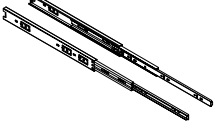
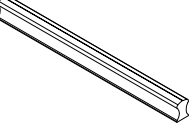
24	Porta pequena lisa	02	3360
----	--------------------	----	------

IDENTIFICAÇÃO DAS PEÇAS E ACESSÓRIOS

 A - TP10 Ph 5x40 s/p 18 unid	 B - Ch Est 5x40 s/p 19 unid	 C - Flang Ph 3,5x40 c/p 06 unid	 D - Flang Ph 3,5x30 c/p 04 unid	 E - Ch Ph 3,5x35 c/p 12 unid	 F - Ch Ph 3,5x12 c/p 28 unid
 G - Ch Ph 3,5x10 c/p 118 unid	 H - Flang. Ph. M4 4x22 c/ porca - 04 unid	 I - Minifix haste 08 unid	 J - Minifix tambor 08 unid	 K - Prego 10x10 180 unid	 L - Cavilha 6x30 55 unid
 M - Fixa fundo 35 unid	 N - Suporte p/ acrílico 20 unid	 O - Suporte cabideiro 04 unid	 P - Tampa parafuso 10 mm - 20 unid	 Q - Tampa furo adesivo - 10 unid	 R - Sapata redonda 22 mm - 05 unid
 S - Conector de montagem duplo c/ capa 07 unid		 T - Dobradiça 26 mm 14 unid		 U - Corrediça telescópica 350 mm 03 pares	
 V - Puxador 07 unid	 W - Cabideiro 737 mm 01 unid	 X - Cabideiro 369 mm 01 unid	 Y - Ch Ph 4x20 c/p 06 unid		

MONTAGEM PASSO A PASSO

- 1º - Forre o local da montagem com o próprio papelão da embalagem.
- 2º - Identifique as peças e acessórios.
- 3º - Fixe as sapatas redondas embaixo dos rodapés e do pé central, usando parafusos Ch. Ph. 3,5x10 c/ pt.
- 4º - Fixe as laterais do armário nos rodapés usando cavilhas 6x30 e parafusos TP10 Ph 5x40 s/p.
- 5º - Pelo lado interno, nos quatro cantos, fixe os conectores de montagem duplos nas laterais e nos rodapés, usando 04 parafusos Ch. Ph. 3,5x10 c/ pt em cada conector.
- 6º - Fixe a base na lateral direita com cavilhas 6x30 e parafusos TP10 Ph 5x40 s/p e nos rodapés com parafusos Ch Est 5x40 s/p.
- 7º - Fixe o pé central na base com parafuso Ch Est 5x40 s/p.
- 8º - Fixe o sarrafo de rodapé nos rodapés e no pé central com conectores de montagem duplos e parafusos Ch. Ph. 3,5x10 c/ pt.
- 9º - Encaixe a divisão grande no pé central e na base com cavilhas 6x30 e fixe-a na base com parafusos Ch Est 5x40 s/p.
- 10º - Fixe a divisão pequena na base com hastes e tambores minifix e cavilhas 6x30.

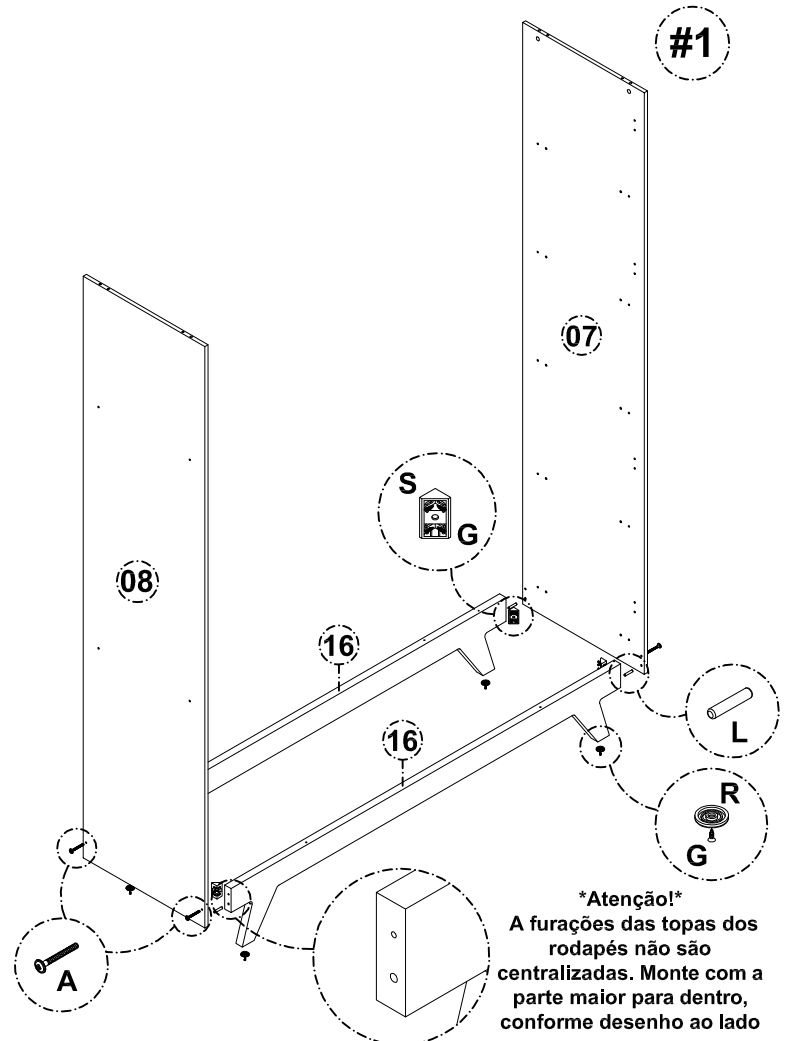

MONTAGEM PASSO A PASSO

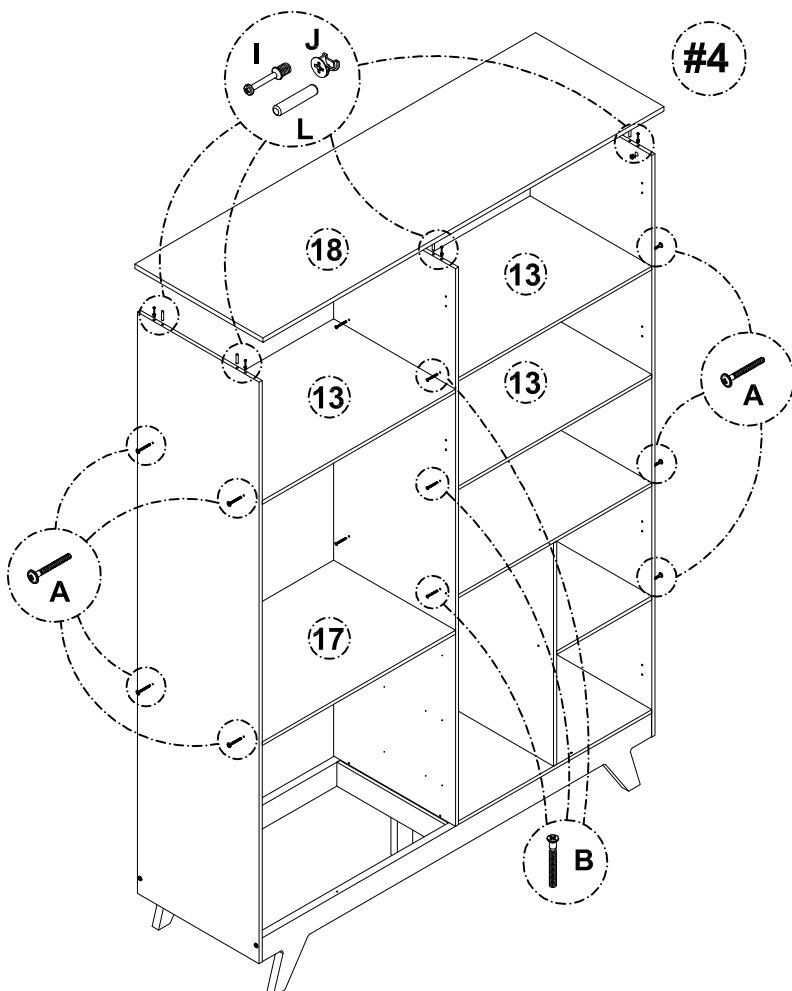
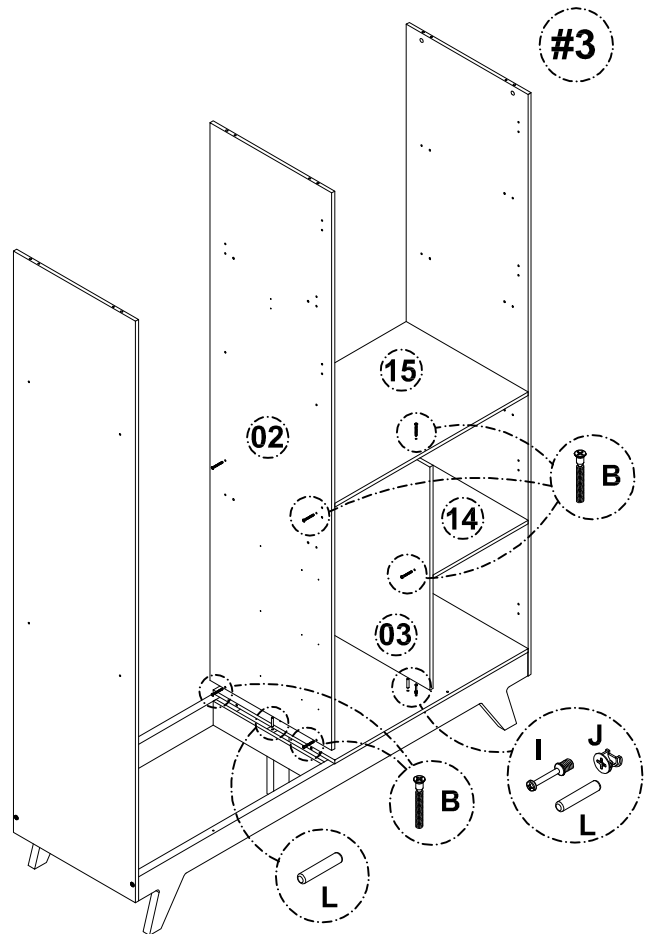
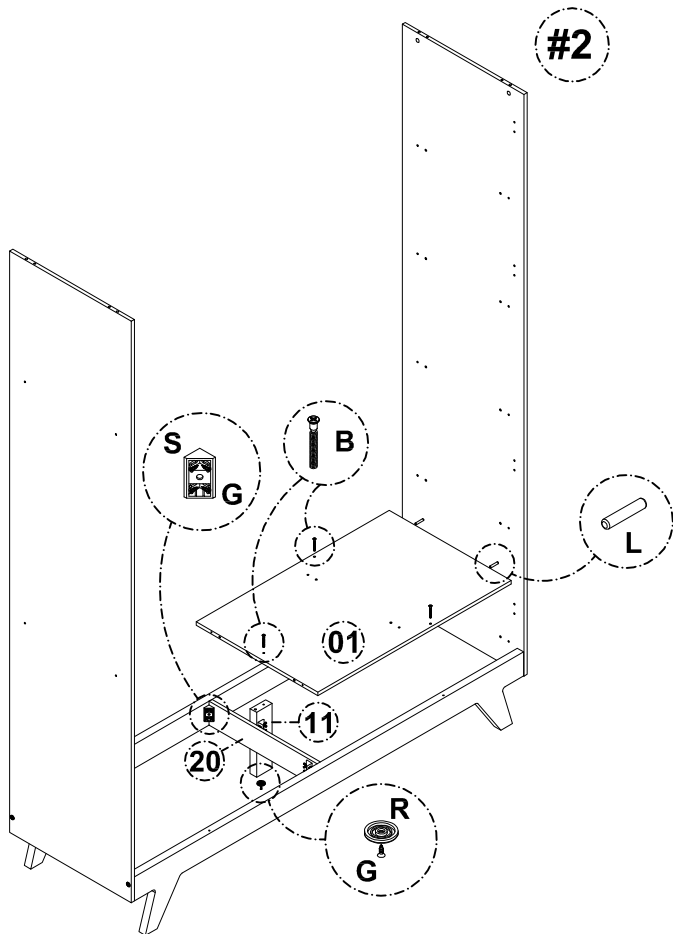

11° - Fixe a prateleira vazada na divisão pequena e na divisão grande com parafusos Ch Est 5x40 s/p e cavilhas 6x30, e na lateral direita com parafusos TP10 Ph 5x40 s/p e cavilhas 6x30.

12° - Fixe o tampo de gaveteiro e as prateleiras grandes fixas na divisão grande com parafusos Ch Est 5x40 s/p e cavilhas 6x30, e nas laterais com parafusos TP10 Ph 5x40 s/p e cavilhas 6x30.

13° - Fixe o tampo superior nas laterais e na divisão com hastes e tambores minifix e cavilhas 6x30.

14° - Separe as duas partes das corrediças telescópicas, seguindo os seguintes passos:

- * 1 - Abra toda a corrediça;
- * 2 - Empurre a trava de segurança para cima;
- * 3 - Mantenha a trava levantada e puxe a ponta da corrediça para frente.

15° - Parafuse a parte **01 das corrediças (desenho abaixo)** na divisão grande e na lateral esquerda, seguindo as marcações, usando **03 parafusos** Ch. Ph. 3,5x10 c/ pt. para cada corrediça.

MONTAGEM PASSO A PASSO

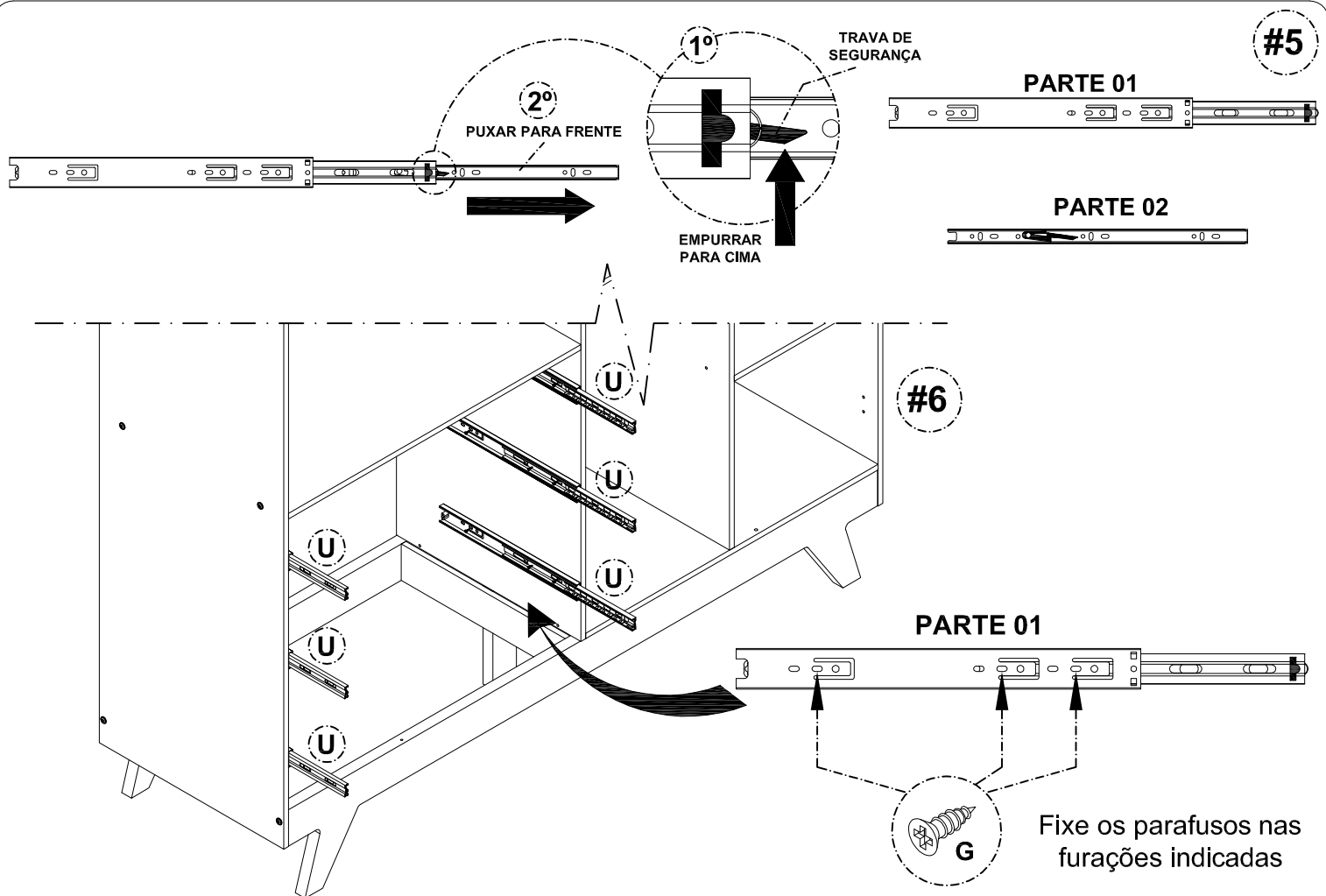

- 16°** - Fixe as laterais de gaveta nos traseiros/pré-frentes com cavilhas 6x30 e parafusos Ch Ph 3,5x35 c/p.
- 17°** - Encontre o esquadro da estrutura e fixe o fundo de gaveta com **04 parafusos Ch Ph 3,5x10 c/p nos traseiros/pré-frentes e 03 parafusos Ch Ph 3,5x10 c/p nas laterais de gaveta.** Vide desenho abaixo.
- 18°** - Una a frente de gaveta ao caixote da gaveta com o puxador e parafusos Flang Ph 3,5x40 c/p.
- 19°** - Para concluir a fixação da frente na estrutura da gaveta use dois parafusos Ch Ph 4x20 c/ pt, pelo lado interno (use os ruros ao lado dos furos do puxador).
- 20°** - Parafuse a parte 02 das corredeças (ver pág. 5/6) nas laterais de gaveta, de modo que o esbarrador fique virado para frente (veja os desenhos da página 6/7), utilizando parafusos Ch Ph 3,5x10 c/p.
- 21°** - Encaixe as gavetas com cuidado nas corredeças fixadas no armário, até ouvir um pequeno "clíc".
- Atenção:** caso tenha dificuldades em encaixar a gaveta, não use a FORÇA. Retire a gaveta e com cuidado tente encaixá-la novamente.

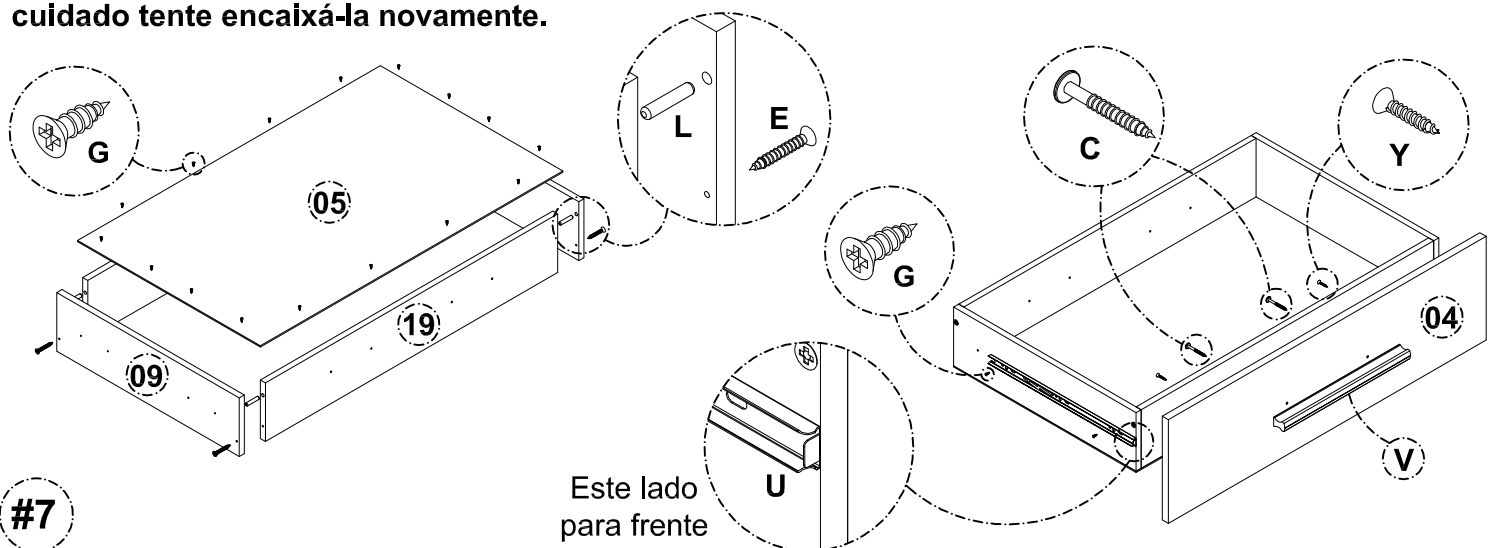

#7

MONTAGEM PASSO A PASSO

22° - Fixe os suportes de cabideiro na lateral esquerda e na divisão grande, e na divisão grande e divisão pequena, utilizando parafusos Ch Ph 3,5x10 c/p. e pendure os cabideiros.

23° - Encaixe as buchas pretas dos calços das dobradiças nas furações das laterais e parafuse os calços utilizando os parafusos que os acompanham.

24° - Na divisão grande, remova as buchas e os parafusos dos calços das duas dobradiças superiores e as fixe utilizando parafusos Flang. Ph. M4 4x22 e porcas sextavadas, conforme desenho ao lado.

25° - Fixe os acrílicos nas portas (**Obs: o Armário Elô 04 Pt Lisa não possui acrílicos**) utilizando os suportes de acrílico e os parafusos que os acompanham.

26° - Fixe as dobradiças nas portas com parafusos Ch Ph 3,5x12 c/p (que já acompanham as dobradiças) e pendure as portas no armário.

27° - Fixe os puxadores nas portas utilizando parafusos Flang Ph 3,5x30 c/p.

ATENÇÃO!! AS PORTAS LISAS POSSUEM AS FURAÇÕES DOS PUXADORES PRÉ-FURADAS. DEFINA PRIMEIRO O LADO DA PORTA ANTES DE VAZAR AS FURAÇÕES.

28° - Alinhe as gavetas com as portas e fixe os fundos traseiros utilizando pregos 10X10 e fixe fundos, juntamente com os perfis "I".

29° - Encaixe as tampinhas nas cabeças dos parafusos do lado externo.

