

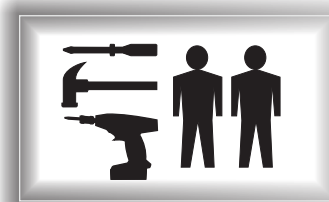

CEP 36500-000 - UBÁ - MINAS GERAIS  
PABX (32) 3539-7300

### ARMÁRIO SAFIRA 06 PTS

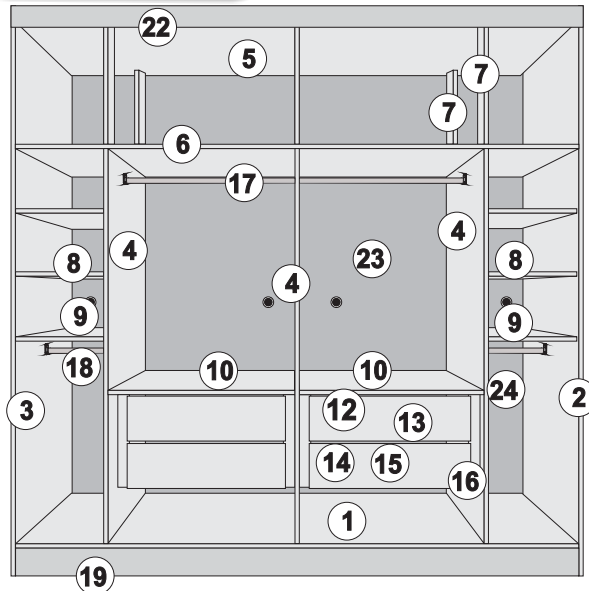

POS.	CODIGO	DESCRIÇÃO	QUANT.
01	I1566	BASE DO ARMÁRIO	01
02	I1565	LATERAL DIREITA	01
03	I1565	LATERAL ESQUERDA	01
04	I1569	DIVISÃO GRANDE	03
05	I1568	TAMPO DO ARMÁRIO	01
06	I1567	BASE MALEIRO	01
07	I1570	DIVISÃO PEQUENA	06
08	I1573	PRATELEIRA PEQUENA	04
09	I1572	PRATELEIRA PEQ. C/ FURO	02
10	I1571	PRATELEIRA DO GAVETEIRO	02
11	I1564	PORTA	06
12	I0116	FRENTE GAVETA	04
13	I0066	LATERAL DE GAVETA	08
14	I0119	TRAZEIRO DE GAVETA	04
15	I0119	FUNDO DE GAVETA	04
16	I1578	ALONGADOR DA GAVETA	08
17	7392	PAU DE CABIDE GRANDE	03
18		PAU DE CABIDE PEQUENO	02
19	I1575	RODAPÉ FRENTE	01
20	I1576	RODAPÉ TRAZEIRO	01
21	I1577	PINAZIO	02
22	I1574	MOLDURA	01
23	I1579	COSTA GRANDE	03
24	I1580	COSTA ESTREITA	03

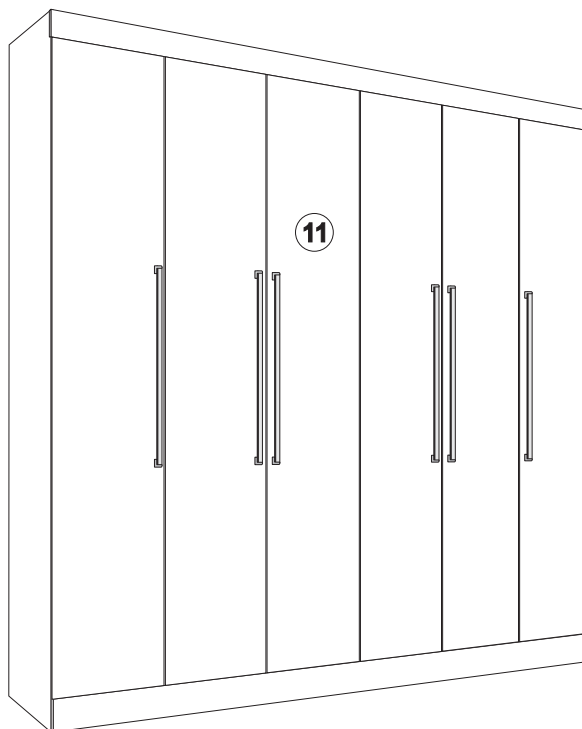

## MANUAL DO USUÁRIO E TERMO DE GARANTIA

**SENHOR USUÁRIO, ESTE DOCUMENTO É A SUA GARANTIA. LEIA-O COM ATENÇÃO E SIGA TODAS AS RECOMENDAÇÕES.**

**Parabéns, você acaba de adquirir um produto de primeira linha, e que passa por um rigoroso controle de qualidade, mas para a sua completa satisfação, antes de iniciar a montagem deste produto, leia atentamente este manual e siga todas as suas instruções, evite assim a perda da garantia.**

### MANUTENÇÃO E CONSERVAÇÃO DO PRODUTO

1. Não apoie as peças diretamente no chão. Use o papelão da embalagem para forrar o chão. Use o plástico para proteger as peças a serem encostadas na parede;
2. Não apoie o espelho ou vidro diretamente no chão ou sobre a mesa (no caso do móvel com espelho), quando for montar as dobradiças. Use o próprio calço de proteção do espelho que vem dentro da embalagem, debaixo da porta.
3. Cuidado com as pontas das ferramentas usadas para a operação de montagem, pois o verniz depois de arranhado não pode ser mais retocado.
4. Ao montar as dobradiças, use apenas a pressão da mão para encaixá-la na fura.
5. Nunca use produtos químicos ou abrasivos para limpeza, basta apenas um pano úmido.
6. Confie a montagem de seu produto somente a montadores indicados pela loja.
7. Siga todas as etapas de acordo com a ordem sugerida pelo fabricante.
8. Não expor o produto a condições de risco, como umidade, mofo, cupim. Evite as paredes voltadas para o banheiro.
9. Mantenha-o afastado 10 cm da parede.
10. Não expor a luz solar direta.
11. Nunca arraste o produto, principalmente se ele estiver cheio. Retire toda roupa e levante-o para movê-lo.
12. Respeite o limite de peso de cada componente. Este produto deve ser usado apenas para guardar objetos a que ele se destina.

### A SOLICITAÇÃO DE ASSISTÊNCIA DEVER SER FEITA NA LOJA ONDE O PRODUTO

A garantia abrange todas as peças e componentes que apresentem defeito de fabricação no prazo de **90 dias** contados a partir da entrega do produto, comprovado pela nota fiscal que deve acompanhar este certificado.

#### PERDERÁ O DIREITO A GARANTIA QUANDO:

- O produto for adulterado ou, consertado ou montado por pessoas não autorizadas pela loja ou fabricante;
- A utilização de peças e ou acessório que não sejam originais.
- Os defeitos forem decorrentes de negligência do montador ou do consumidor, em relação à montagem ou utilização do produto.
- Do descumprimento de qualquer um dos passos já citados acima.
- Expor o produto a ambiente com condição de umidade e outros perigos que possam comprometer o produto.

#### NORMAS PARA SOLICITAÇÃO DE ASSISTÊNCIA

Torna-se necessário que junto com a solicitação de assistência, além das informações habituais, conste também a data da compra, o motivo real de tal assistência e o código do item solicitado, de acordo com esta instrução de montagem.

A Bianchi Móveis se acha no direito de exigir a devolução de alguma peça que venha estar danificada e que seja motivo de troca, e analisar a procedência e a responsabilidade pelo dano e comparar como o motivo real apresentado no ato da solicitação.

Vidros, espelhos e peças com avarias externas, perdem a garantia se não reclamados no ato da entrega ou da montagem.

### A SOLICITAÇÃO DE ASSISTÊNCIA DEVER SER FEITA NA LOJA ONDE O PRODUTO FOI COMPRADO

PARA A SUA SEGURANÇA, PREENCHA OS CAMPOS ABAIXO NO ATO DA MONTAGEM DO PRODUTO.

NOME DA LOJA: \_\_\_\_\_ TELEFONE: \_\_\_\_\_

CIDADE / ESTADO: \_\_\_\_\_

N. FISCAL DE COMPRA: \_\_\_\_\_ DATA DA COMPRA: \_\_\_\_\_

MONTADOR: \_\_\_\_\_



CEP 36500-000 - UBÁ - MINAS GERAIS  
www.bianchimoveis.com.br

1º MONTAR OS PINAZIOS (21) NOS RODAPÉS (19) E (20) COM CAVILHA 6 X 30 (C2) SEGUINDO AS FURAÇÕES. E COM CANTONEIRA METÁLICA (C12) E PARAFUSO 3,15 X 14 (P1)

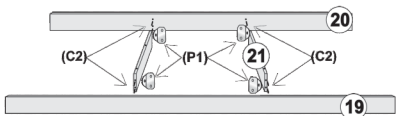

MONTAR AS SAPATAS DESLIZANTES (SD) COM PARAFUSO 3,5 X 14 (P1):  
02 NA PEÇAS (19).  
02 NA PEÇAS (20).  
02 EM CADA PEÇA (21).  
02 EM CADA LATERAL (2) E (3).

MONTAR A BASE NOS RODAPÉS COM PARAFUSO 3,5 X 3 (P2) SEGUINDO AS FURAÇÕES

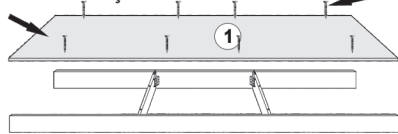

2º MONTAR AS LATERAIS (2) E (3) NA BASE (1) JÁ MONTADO COM PARAFUSO 5,0 X 40 (P4), SEGUINDO AS FURAÇÕES.  
MONTAR A BASE DO MALEIRO (6) COM PARAFUSO 5,0 X 40 (P4), SEGUINDO AS FURAÇÕES.  
MONTAR A DIVISÃO GRANDE (4) NA BASE (1) COM CAVILHA 6 X 30 (2) E NA BASE DO MALEIRO (6) COM CAVILHA 6 X 45 (C2), SEGUINDO AS FURAÇÕES

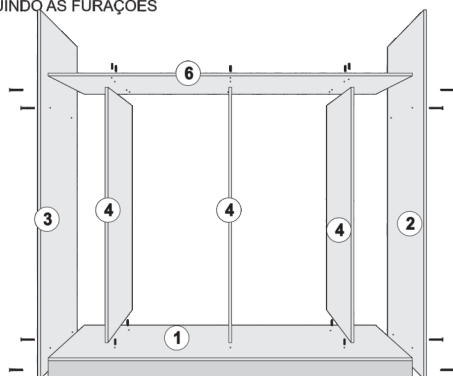

3º MONTAR O TAMPO DO ARMÁRIO (5) NAS LATERAIS COM PARAFUSO 5,0 X 40 (P4).

MONTAR AS DIVISÕES PEQUENAS (7) NA BASE DO MALEIRO COM AS CAVILHAS 6 X 30 (C2) JÁ MONTADAS E COM CAVILHAS 6 X 45 (C3) NO TAMPO DO ARMÁRIO (5)

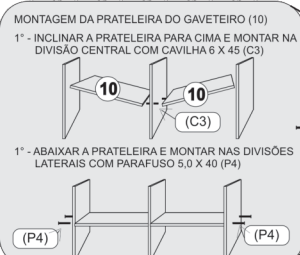
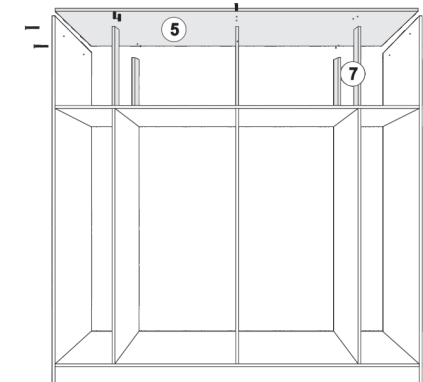

4º MONTAR A MOLDURA (22) NO TAMPO COM PARAFUSO 3,5 X 30 (P2) SEGUINDO AS FURAÇÕES

MONTAGEM DA PRATELEIRA DO GAVETEIRO (10)  
1º - INCLINAR A PRATELEIRA PARA CIMA E MONTAR NA DIVISÃO CENTRAL COM CAVILHA 6 X 45 (C3)  
1º - ABAIXAR A PRATELEIRA E MONTAR NAS DIVISÕES LATERAIS COM PARAFUSO 5,0 X 40 (P4)

5º - MONTAR AS PRATELEIRAS (10) COM O PARAFUSO 5,0 X 40 (P4) NAS DIVISÕES LATERAIS E CAVILHA (C3) E CANTONEIRA PLÁSTICA (C13) NA DIVISÃO CENTRAL.  
- MONTAR A PRATELEIRA (9) NA DIVISÃO E LATERAL COM O PARAFUSO 5,0 X 40 (P4),  
- MONTAR AS PRATELEIRAS (8), COM SUPORTE (SP), SEGUINDO AS FURAÇÕES.  
- MONTAR AS COSTAS (26) COM PREGO (P9)  
- MONTAR SUPORTE CABIDE (SC) COM PARAFUSO 3,5 X 14 (P1)  
- MONTAR O PAU DE CABIDE (18)

1º - MONTAR A MOLDURA (22) NO TAMPO CPM PARAFUSO 3,5 X 30 (P2)  
2º - MONTAR O TRILHO SUPERIOR (25) NO TAMPO COM PARAFUSO 3,5 X 14 (P1)

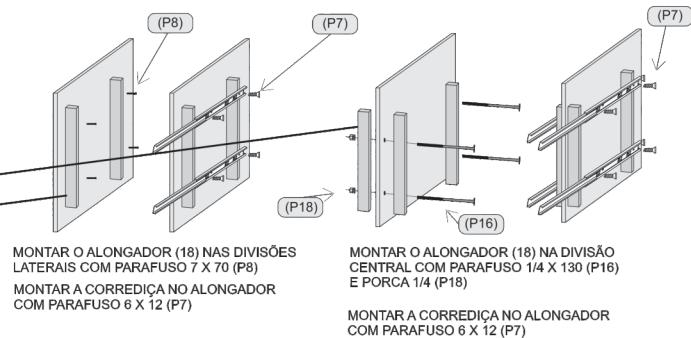
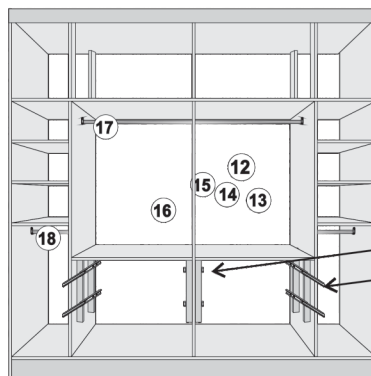

MONTAR O ALONGADOR (18) NAS DIVISÕES LATERAIS COM PARAFUSO 7 X 70 (P8)  
MONTAR A CORREDIÇA NO ALONGADOR COM PARAFUSO 6 X 12 (P7)

MONTAR O ALONGADOR (18) NA DIVISÃO CENTRAL COM PARAFUSO 1/4 X 130 (P16) E PORÇA 1/4 (P18)

MONTAR A CORREDIÇA NO ALONGADOR COM PARAFUSO 6 X 12 (P7)

### MONTAGEM DAS COSTAS DO ARMÁRIO

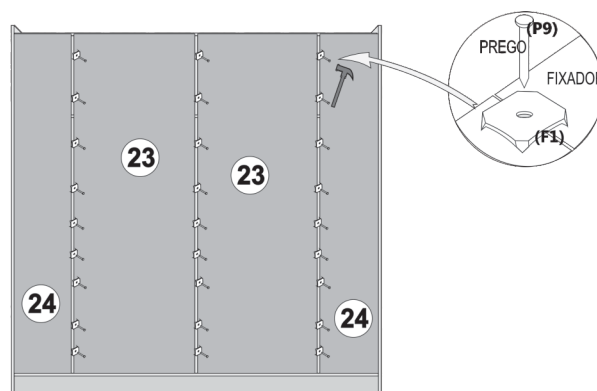

### SEQÜÊNCIA PARA MONTAGEM DA DOBRADIÇA

1º - FIXAR O CALÇO NA DOBRADIÇA;  
2º - FIXAR A DOBRADIÇA COM O CALÇO NA FURA DA PORTA;  
3º - MONTAR A PORTA NA LATERAL, PARAFUSANDO NA MARCAÇÃO SUPERIORE INFERIOR DA LATERAL;  
4º - PARAFUSAR OS CALÇOS CENTRAIS (PARA ESTES CALÇOS NÃO TEM MARCAÇÃO NA LATERAL)

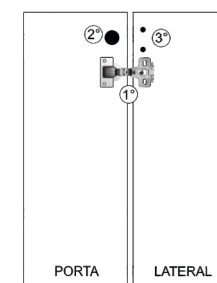

### MONTAGEM DA CORREDIÇA



### MONTAGEM DA GAVETA

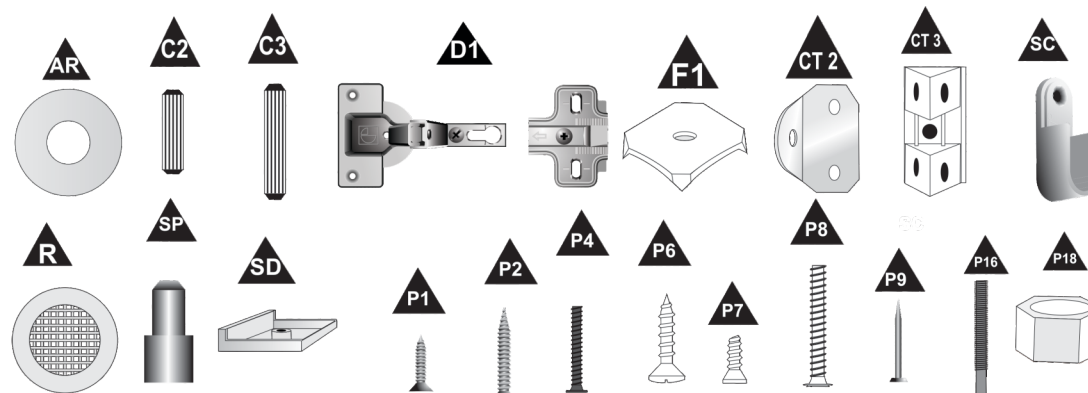
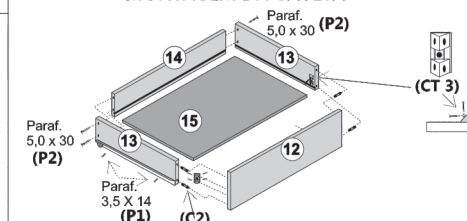

POS.	DESCRIÇÃO	QUANT.	POS.	DESCRIÇÃO	QUANT.
AR	ARRUELAS 1/4	04	P1	PARAFUSO 3,5 X 14	94
C2	CAVILHA 6 X 30	42	P2	PARAFUSO 3,5 X 30	40
C3	CAVILHA 6 X 45	14	P4	PARAFUSO 5,0 X 40	28
D1	DOBRADIÇA	18	P6	PARAFUSO 4 X 14	72
F1	FIXADOR METALICO	40	P7	PARAFUSO 6 X 12	16
CT2	CANTONEIRA METÁLICA	06	P8	PARAFUSO 7 X 70	08
CT3	CANTONEIRA PLÁSTICA	08	P9	PREGO 10 X 10	140
SC	SUPORTE CABIDE	08	P16	PARAFUSO 1/4 X 130	04
R1	RESPIRO CROMADO	04	P18	PORÇA SEXTAVADA	04
SP	SUPORTE PRATELEIRA	16	PX	PUXADOR	06
SD	SAPATA DESLIZANTE	12			