

Sol Móveis Solução Ltda - CNPJ 03.485.617/0001-32
 Rua Agradionor Martins Jales, 108 - Vila Aprazível
 Visconde do Rio Branco - MG CEP 36520-000
 SAC. (32) 3551-3725 tigus@tigus.com.br
 www.tigus.com.br

Controle de montagem

Nome da Loja: _____

Nome do cliente: _____

Nome do montador: _____

Produto: Berço minicama Daiane Plus - 3285

MANUAL DE SEGURANÇA

Instruções aos montadores e usuários:

'IMPORTANTE LER COM ATENÇÃO E GUARDAR PARA EVENTUAIS CONSULTAS'

A TiGus Baby recomenda aos montadores e usuários que sejam seguidas todas as exigências contidas nesse manual com a finalidade de proporcionar aos bebês o máximo de segurança e conforto. **ALERTA:** O não cumprimento das exigências a seguir colocará em risco a segurança do bebê. A montagem de forma incorreta ou o não seguimento das exigências são de inteira responsabilidade do usuário, ficando a TiGus Baby isenta da responsabilidade sobre qualquer acidente que possa ocorrer.

- 1 – Antes de iniciar a montagem confira se todas as peças estão em perfeito estado. Caso alguma peça esteja quebrada, rachada ou faltando, não inicie a montagem ou não utilize o produto até chegar a peça aprovada pelo fabricante.
- 2 – Após a montagem confira o aperto de todos os parafusos. Confira também se não há superfícies cortantes ou com farpas. Reaperte os parafusos sempre que for necessário.
- 3- Certifique se todos os dispositivos de travamento como, grade e rodízios estão funcionando perfeitamente. Somente coloque o Bebê no Berço após conferir os itens acima.
- 4 – A distância entre o estrado e as grades deve ser de no máximo 2,5 cm, entre as ripas do estrado no máximo 6cm e a distância entre as régua das grades deverá estar entre 4,5 e 6,5cm.
- 5 – Enquanto a criança estiver no berço a posição da grade móvel (quando houver) deverá ser a mais alta possível. Verifique também se os dispositivos de travamento estão devidamente acionados.
- 6 – Quando o bebê começar a sentar e engatinhar ou ficar de pé dentro do berço, o estrado deverá ser rebaixado de modo que fique no mínimo a 60 cm da extremidade da grade. Nesta fase deve-se retirar o suporte mosquiteiro e as proteções laterais e/ou qualquer outro objeto que possa ser utilizado como ponto de apoio para o Bebê tentar escalar o berço.
- 7 – Quando o bebê adquirir uma estatura de 80 cm, ou seja capaz de escalar o berço, ele não poderá mais utilizar esse berço e recomenda-se que seja transferido para uma mini cama.
- 8 – Não utilize capas plásticas no colchão ou qualquer outro material que possa sufocar o bebê.
- 9 – Utilize sempre colchão com comprimento de 130 cm, largura de 70 cm e altura máxima de 12 cm. Não utilize colchões de água. Nunca utilize mais de um colchão no berço. O colchão deve ser utilizado de forma que a superfície do colchão fique a uma distância de pelo menos 48cm na posição mais baixa da base do berço, e de pelo menos 18cm na posição mais elevada do berço.
- 10 – O espaço entre o colchão e as grades e o colchão e as cabeceiras do berço não pode ser superior a 3 cm.
- 11 – Não utilize colchão com densidade inferior a 33 (D33) e ele deve ser plano, firme, sem plástico e não deformável.
- 12 – Sempre consulte este manual antes de fazer qualquer reparo no Berço. Não utilize componentes que não esteja de acordo com este manual. Nunca utilize produtos químicos que não sejam atóxicos para fazer reparos na pintura do berço.
- 13 – Não utilize o Berço se alguma parte estiver quebrada ou faltando. Utilizar somente peças de reposição aprovadas pelo fabricante.

LIMPEZA:

Não utilize solventes à base de produtos inflamáveis (álcool, acetona, gasolina, etc), pois estes componentes poderão danificar a pintura do berço, além de serem nocivos à saúde do bebê.

ATENÇÃO

- 1 – Não utilize o berço totalmente encostado na parede.
- 2 – Evite umidade no quarto ou ambiente onde ficará o berço.
- 3 – Nunca deixe o berço próximo a janelas onde a criança possa alcançar cordões de cortinas ou algo parecido
- 4 – Nunca pendure brinquedos ao alcance da criança, pois poderá provocar estrangulamento por conta das cordinhas.
- 5 – Para melhor conservação do produto evite deixar o berço exposto diretamente ao sol, umidade excessiva ou variação brusca de temperatura, preservando sua beleza e aumentando sua durabilidade.
- 6 – Não utilize umidificadores e vaporizadores por tempo prolongado no ambiente onde estiver o berço, pois além de ser prejudicial à saúde do bebê, poderá diminuir a vida útil do berço.
- 7 – Mantenha o Berço longe de objetos que ofereçam risco de chamas ou outras fontes de calor, tais como aquecedores elétricos, aquecedores a gás, etc.
- 8 – Verifique regularmente se as conexões de montagem estão devidamente apertadas e reajuste sempre que necessário.

IMPORTANTE: Antes de iniciar a montagem do produto, confira todo o conteúdo de peças e componentes conforme listagem a seguir. Caso identifique alguma divergência entre em contato imediatamente com a loja onde foi adquirido o produto para solução do problema.

FERRAGENS: Berço Daiane Plus 3285

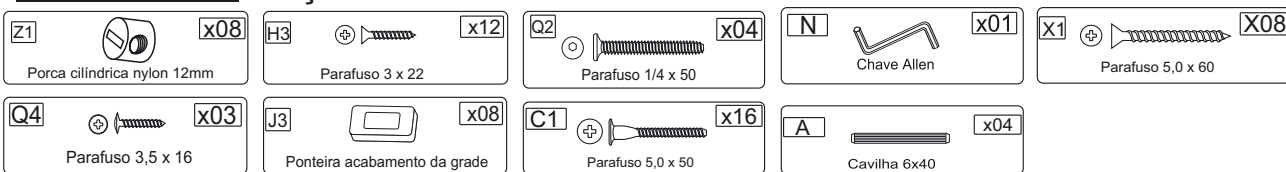

KIT RODÍZIO:

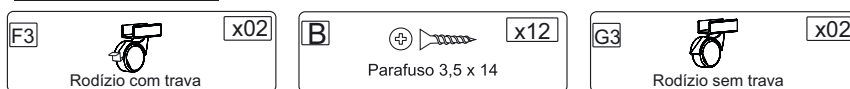

Peças

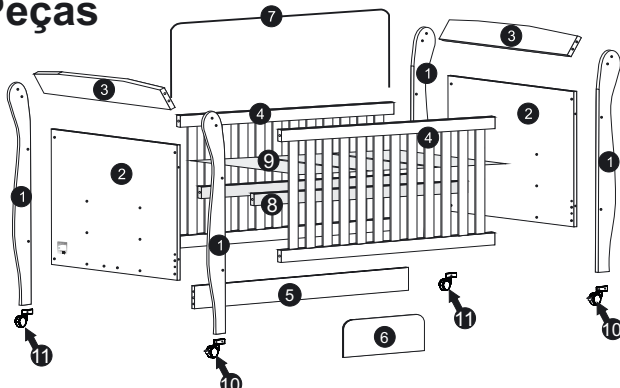

Sequência	Código	Descrição	Quantidade	Dimensões			
				Largura mm	Compr. mm	Espessura mm	Material
1	495	Pé	4	105	990	18	MDF
2	496	Painel	2	775	690	18	MDF
3	498	Cambota	2	775	108	18	MDF
4	349	Grade	2	655	1300	23	PVC + MADEIRA
5	499	Barra	1	130	1300	15	MDF
6	500	Proteção da minicama	1	600	230	6	MDF
7	355	Suporte mosquiteiro	1	400	1330	5	METAL
8	352	Travessão do estrado	2	50	1300	25	MADEIRA MACIÇA
9	353	Ripa do estrado	3	407	704	6	MDF
10	418	Rodízio com trava	2	70	80	35	PVC + METAL
11	419	Rodízio sem trava	2	69	80	35	PVC + METAL

7 TRANSFORMAÇÃO EM MINICAMA

- 1º Retire uma das grades, o suporte mosquiteiro e os rodízios;
 - 2º Rebaixe o estrado ao máximo, retirando a barra (5);
 - 3º Fixe a proteção (6) na barra conforme desenho ao lado, sendo que a proteção deverá ser fixada na parte interna da barra.
- Obs: Utilize as ferragens remanescentes do berço para montar a minicama.

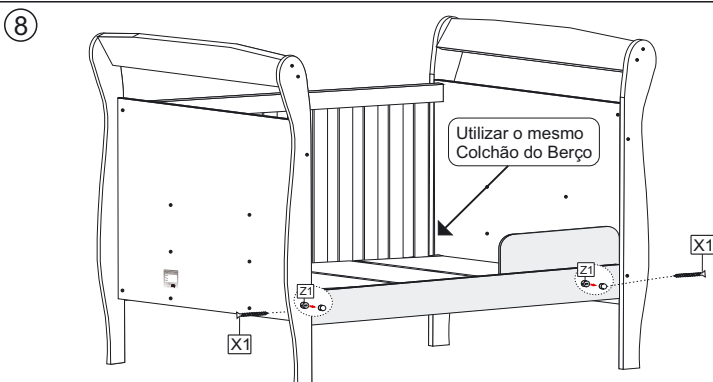
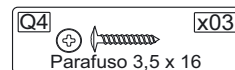
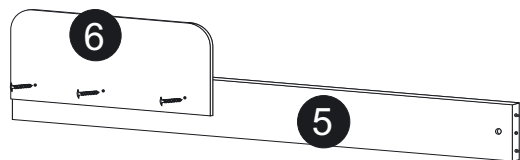

ATENÇÃO:
Peso máximo suportado pela minicama: 30Kg
Não aconselhamos que adultos ou pessoas com mais de 30Kg se assentem ou deitem na minicama.

Utilize os parafusos e as porcas que foram retiradas da grade.

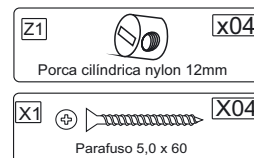

Certificado de Garantia TiGus Baby

Parabéns! Você acaba de adquirir um produto fabricado especialmente para pessoas que exigem qualidade. Os produtos TiGus Baby são fabricados com o que há de melhor em equipamentos e materiais, buscando sempre atender as normas do Inmetro.

Este produto tem garantia de 06 (seis) meses, sendo 03 (três) meses referente ao código de defesa do consumidor e 03 (três) meses pela TiGus Baby, a partir da data da Nota fiscal emitida pela loja onde foi adquirido o produto. A garantia cobre defeitos de fabricação, vícios ocultos e degradação precoce das matérias primas e componentes empregados na produção.

A garantia não cobre envio e retorno do produto a indústria.

Para evitar perda da garantia é necessário alguns cuidados:

- 1) Verifique o estado da embalagem do produto no momento da entrega. Se houver danos nas mesmas de forma que possa provocar danos às peças, comunique imediatamente a loja onde adquiriu o produto preenchendo o formulário em anexo;
- 2) Esta garantia não cobre defeitos de montagem e mau uso. A TiGus Baby não se responsabiliza pela montagem e entrega ao consumidor.
- 3) Uso de ferramentas e reparos não autorizados pela TiGus Baby implicará na perda da garantia.
- 4) A exposição do produto a umidade, calor excessivo, produtos químicos e incidência direta a luz solar implicará na perda da garantia.
- 5) Para assegurar o direito a garantia preencha corretamente a ficha abaixo.
- 6) Este produto suporta até no máximo 30Kg.
- 7) Na limpeza utilizar pano limpo e levemente umedecidos. Pode-se utilizar lustra móveis. Não utilizar de forma alguma objetos ásperos e produtos a base de solventes como álcool, gasolina, acetona, etc.

OBS: A montagem do produto é de responsabilidade do consumidor ou loja, não se responsabilizando a TiGus por vícios e fatos decorrentes desta montagem.

VIA DA LOJA

Li as instruções e estou plenamente satisfeito com o produto e sua montagem.

Data da aquisição: ____/____/____ Nota Fiscal nº _____ Produto: _____

Loja onde comprou: _____ Tel: _____

Nome do consumidor: _____

CPF: _____ Assinatura _____

VIA DO CONSUMIDOR

Li as instruções e estou plenamente satisfeito com o produto e sua montagem.

Data da aquisição: ____/____/____ Nota Fiscal nº _____ Produto: _____

Loja onde comprou: _____ Tel: _____

Nome do consumidor: _____

CPF: _____ Assinatura _____