

madeiramadeira **CABECASA**



**SOFÁ MODULAR SÔMA
CHAISE**



Conheça nossos
produtos CabeCasa

CabeCasa

Casa e Decoração por MadeiraMadeira

Caber é fazer dar certo.

E para caber na sua vida, criamos a CabeCasa.

Ao invés da gente dizer o que cabe

Fomos perguntar para quem sabe: você, cliente Madeira.

Agora cabe no bolso, cabe na vida

Cabe o que você quiser que caiba.

Cabe em casa.

CabeCasa é a primeira marca original MadeiraMadeira, conheça nossa loja:



+ de **10 anos**
de mercado



+ de **8 mil**
entregas por dia



+ de **5 milhões**
de clientes

Como trocar seu produto

Para caber na sua vida, tem que caber mais transparência. Se o seu produto CabeCasa chegou com algum defeito, **você tem 7 dias para solicitar a troca**, saiba como agora mesmo.

1

Tenha em mãos: as fotos das peças com defeito; nome; código (como está aqui no manual) e quantidade de peças com defeito

2

Acesse o chat em nosso site, clicando no ícone



3

Selecione o seu pedido, e depois a opção "Quero trocar um produto".

4

Pronto, agora é só preencher as informações e enviar. Vamos entrar em contato por e-mail e te dar todas as instruções.

CABE NO BOLSO • CABE NA VIDA • CABE EM CASA

Garantia Cabecasa

A MadeiraMadeira garante que o produto está isento de defeitos de material e fabricação durante período de tempo a contar partir do recebimento do produto com a assinatura de recebimento do mesmo:

- 90 dias (garantia legal) - Abrange o acabamento de peças, defeitos de costura, revestimentos, partes e peças sujeitas a desgaste natural. Neste tipo de garantia o cliente deve acionar o canal de vendas no qual fez a compra.
- Produtos com 2 anos (garantia estrutural) - Estão inclusos aqui, defeitos estruturais que possam comprometer o correto funcionamento do produto.
- Produtos com 5 anos (garantia estrutural) - Estão inclusos aqui, defeitos estruturais que possam comprometer o correto funcionamento do produto.

O presente termo e as garantias aplicam-se apenas ao território nacional.

Solicitação da Garantia

Aconselhamos que a caixa deva ser aberta no momento do recebimento do produto e que a qualidade do mesmo seja verificada, desta forma podemos solucionar eventuais problemas o mais rápido possível. Ocorrendo algum problema dentro do prazo de 90 dias, o consumidor deve entrar em contato com o canal de vendas seguindo as orientações do mesmo.

Em casos de garantia superior a 90 dias, o consumidor deve entrar em contato com a central de atendimento ao cliente através da área www.madeiramadeira.com.br/central-de-ajuda ou www.madeiramadeira.com.br/garantia-cabecasa, que lhe trará as orientações necessárias.

A MadeiraMadeira caberá a responsabilidade de realizar uma análise prévia do produto através de fotos e vídeos, em caso de parecer positivo (comprovado defeito) a empresa arcará com custo de transporte envio de peças e produtos. É reservado o direito da empresa de reter o produto ou a(s) peça(s) danificada(s). Com a comprovação de defeito no produto, a MadeiraMadeira poderá optar pela substituição total ou parcial de peças. Esta se reserva no direito de realizar os serviços de reposição de partes de peças e componentes que constatem satisfatoriamente a existência de defeito de material ou de manufatura. Se, no momento em que ocorrer a assistência o mesmo produto ou seus materiais não estiverem disponíveis, a empresa poderá substituí-los por de igual qualidade e valor equivalentes a nova linha de produção.

Perda de Garantia

Fica determinado que a garantia perderá efeito nos casos:

- Desgaste em parte e/ ou peças e acabamento decorrentes de uso intenso ou exposição a condições extremas, incluindo, mas não se limitando a exposição ao frio e calor intensos, luz direta do sol, chuva, umidade excessiva, maresia, entre outros;
- Danos causados durante o transporte, quando estes não tiverem sido executados pela MadeiraMadeira e, principalmente, não há cobertura de danos decorrentes de transportes e mudanças de endereço do cliente;
- Danos decorrente da má utilização do produto, esforços indevidos ou qualquer uso diverso daquele orientado pela MadeiraMadeira, bem como no caso de montagem em desacordo com o manual de instruções ou no caso de o cliente ou prestador de serviços por este contratado, vir a realizar alterações na estrutura ou acabamento do produto diferente da forma como o produto foi entregue;
- Não há cobertura por danos causados por descuido, limpeza e/ou manutenção em desacordo com as instruções repassadas pela MadeiraMadeira ou no caso de danos causados por prestadores de serviços de limpeza ou conserto contratados pelo cliente;
- Não se aplica a danos causados por materiais corrosivos como ácidos, solventes, tintas e fluidos corporais;
- Danos causados por acidentes, quedas, sinistros, ataques de pragas ou agentes da natureza. Ou ainda danos decorrentes de corrosão devido a falta de limpeza, manutenção com produtos inadequados ou conservação em lugares diversos daqueles indicados pela MadeiraMadeira (excetuados os produtos destinados ao uso nestas condições);
- Esta garantia não cobre afrouxamento de tecido ocorrido com o uso e pelo desgaste natural do tecido bem como pela deformação do enchimento ou espuma e pelo desalinhamento de costuras eventualmente advindas com o tempo de uso;
- Produtos enviados a título de amostra não são cobertos por garantia.
- Produtos sem Nota Fiscal não possuem garantia.

CABE NO BOLSO • CABE NA VIDA • CABE EM CASA

Dicas para assegurar a garantia e prolongar a vida útil das suas capas

Instruções capas:



Não alvejar e não branquear.



**Temperatura máxima de lavagem de 30°C
Processo normal.**



Não secar em tambor.



Secagem em varal à sombra.



**Temperatura máxima do ferro de passar deve ser de 110°C.
Vapor pode causar danos irreversíveis.**



Limpeza á seco profissional em tetracloroetileno e todos os solventes listados para o símbolo F. (Hidrocarboneto)

Prepare-se para a montagem

IMPORTANTE - LEIA CUIDADOSAMENTE - RETENHA PARA REFERÊNCIA FUTURA

- Confira as peças, componentes e se já tem em mãos as ferramentas necessárias.
- Para proteger seu móvel, coloque as peças sobre um tapete.
- Para realizar a montagem são necessárias 01 pessoa. Convide sua família ou amigos pra montar com você.



Se ficar alguma dúvida, é só falar com a gente pelo chat do site.

Atenção!

Grau de dificuldade de montagem AVANÇADO
Contrate nosso serviço profissional de montagem, é só apontar a câmera do seu celular para o QR Code ao lado ou chamar o número (41) 9 9877-0911 no whatsapp.



Faça utilização da régua abaixo para medir as ferragens.



LISTA DE PEÇAS

Nº PEÇA	DESCRIÇÃO	QTD	DIMENSÕES (CM)		
			COMPRIMENTO	ALTURA	PROF.
1	Base	01	163	33	83
2	Assento	01	165	13	85
3	Braço / Encosto	02	79	55	7
4	Almofada auxiliar	01	68	34	15
5	Almofada encosto	01	88	53	24
6	Pés	05	12	12	12

PRODUTOS DISPONÍVEIS

DESCRIÇÃO	CÓDIGO NO FORNECEDOR (CORES)			
	Linho Natural	Linho Verde	Linho Mostarda	Bouclé Mocha Mousse
Base	AC273.0086	AC273.0087	AC273.0088	AC273.0089
Assento	AC273.0086	AC273.0087	AC273.0088	AC273.0089
Braço/Encosto	AC273.0094	AC273.0095	AC273.0096	AC273.0097
Almofada auxiliar	AC273.0098	AC273.0099	AC273.0100	AC273.0101
Almofada encosto	AC273.0098	AC273.0099	AC273.0100	AC273.0101

DESCRIÇÃO	CÓDIGO NO FORNECEDOR (PÉS)			
	Pés Metal	Pés Madeira	Pés Bolinha	
Pés	KT001.0002	KT001.0003	KT001.0001	



1 Passo 1: Instalação dos Pés

O primeiro passo é fixar os pés na base do seu sofá.

Pés de Madeira (redondos ou retos): Se você escolheu os pés de madeira, basta rosqueá-los firmemente nos orifícios pré-determinados na parte inferior da base do sofá. Gire no sentido horário até que estejam bem apertados.



PÉ BOLINHA



PÉ MADEIRA

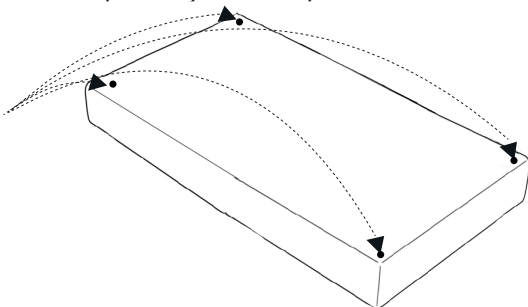

Pés de Metal: Para os pés de metal, utilize os 4 PARAFUSOS 4,5x25 por pé. Posicione cada pé no local indicado na base e, com uma chave de fenda (não fornecida, mas geralmente uma Phillips), aperte os parafusos em cada pé até que estejam seguros.

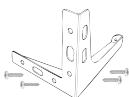

x4

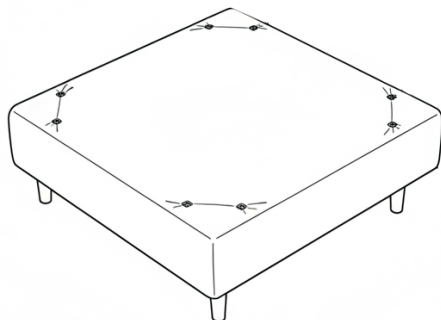
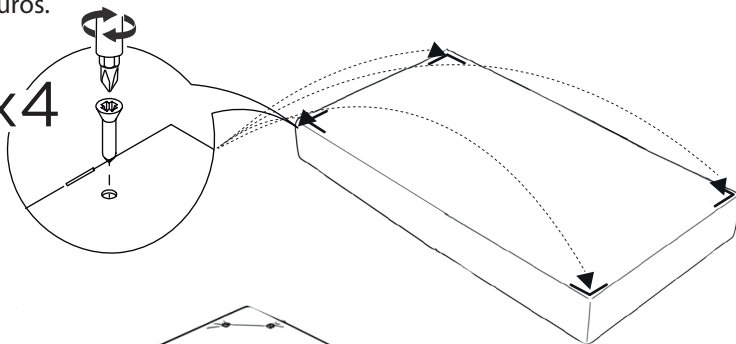

1 CASO TENHA COMPRADO MAIS DE UM MÓDULO

Instalação dos Pés

Agora é a hora de fixar os pés na base do seu sofá.

Pés de Madeira (redondos ou retos): Se você escolheu os pés de madeira, basta rosquear os 3 pés firmemente nos orifícios pré-determinados na parte inferior da base do sofá (no lado que não terá outro módulo). Gire no sentido horário até que estejam bem apertados.



PÉ BOLINHA



PÉ MADEIRA

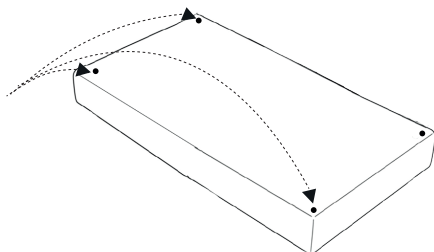

No pé que falta (lado que terá o outro módulo) irá 1 chapa de metal junto.

Para fixar coloque um lado da chapa encaixada no parafuso do pé, deixando o outro lado da chapa para fora do módulo e enrosque firmemente.

A outra chapa irá na largura do outro módulo, sendo sinalizado com um furo. Com a ajuda de um parafuso PF.SX.1/4X30 encaixe a chapa, deixando a ponta para fora.

Após pegue o outro módulo e encaixe na outra parte da chapa, encaixe com o orifício no interior do sofá e enrosque o pé deste módulo. E na outra chapa adicione outro parafuso PF.SX.1/4X30.

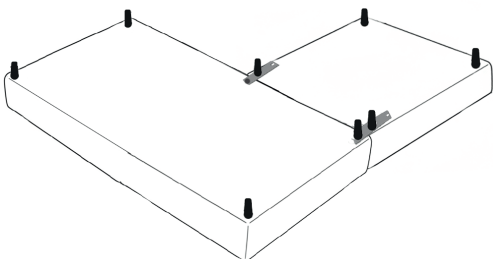
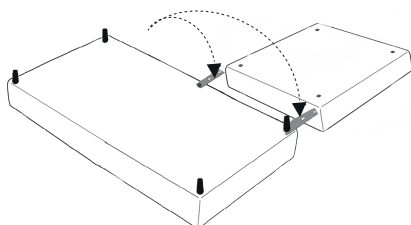
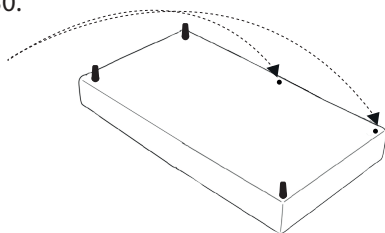
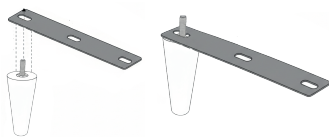

1 CASO TENHA COMPRADO MAIS DE UM MÓDULO

Instalação dos Pés

Pés de Metal: Para os pés de metal, utilize os 4 PARAFUSOS 4,5x25. Posicione 2 pés no locais indicados na base (no lado que não terá outro módulo) e, com uma chave de fenda (não fornecida, mas geralmente uma Phillips), aperte os parafusos em cada pé até que estejam seguros.

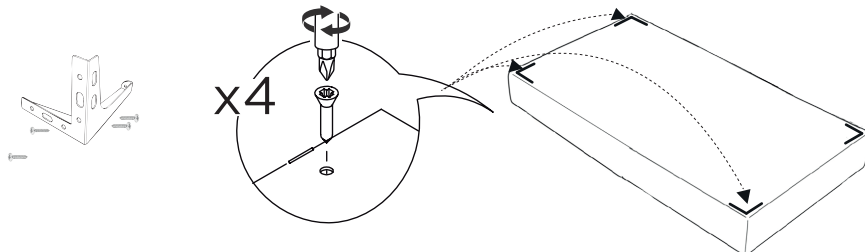

No pé que falta (lado que terá o outro módulo) irá 1 chapa de metal junto. Para fixar coloque um lado da chapa encaixada com o furo do pé de metal, deixando o outro lado da chapa para fora do módulo e, com a chave de fenda, aperte os parafusos em cada pé até que estejam seguros.

A outra chapa irá na largura do outro módulo, sendo sinalizado com um furo. Com a ajuda de um parafuso PF.SX.1/4X30 encaixe a chapa, deixando a ponta para fora.

Após pegue o outro módulo e encaixe na outra parte da chapa, encaixe com o orifício no interior do sofá e enrosque o pé deste módulo. E na outra chapa adicione outro parafuso PF.SX.1/4X30.

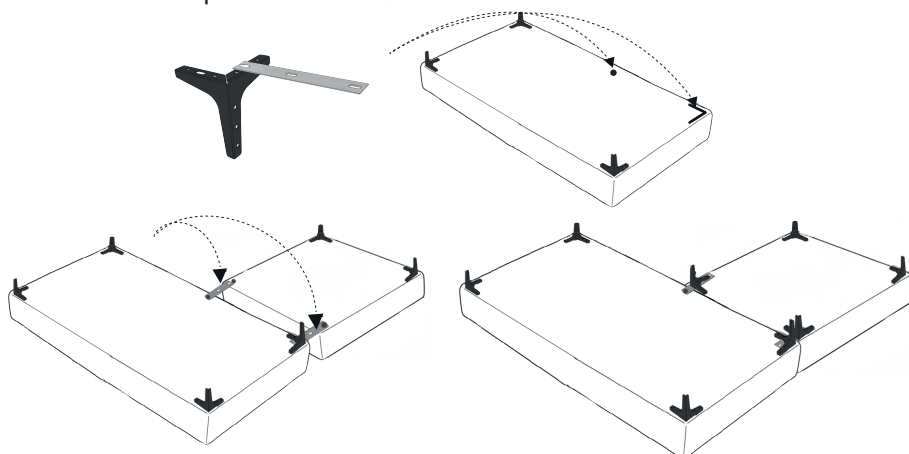

2 Passo 2: Fixação do Encosto

O encosto é versátil e pode ser posicionado em qualquer área da base, funcionando tanto como encosto quanto como braço. Cada encosto utiliza 2 engates.

Prepare o Encosto: Com a ajuda da Chave Z fornecida, utilize 2 parafusos PF.SX.1/4X30 para fixar os engates na parte inferior do encosto.

Encaixe na Base: Posicione o encosto no local desejado da base do sofá. Os engates do encosto devem se alinhar com os orifícios na base.

Fixe na Base: Uma vez que o encosto esteja encaixado, use mais 1 parafuso PF.SX.1/4X30 para fixar o engate na base. Aperte bem com a Chave Z.

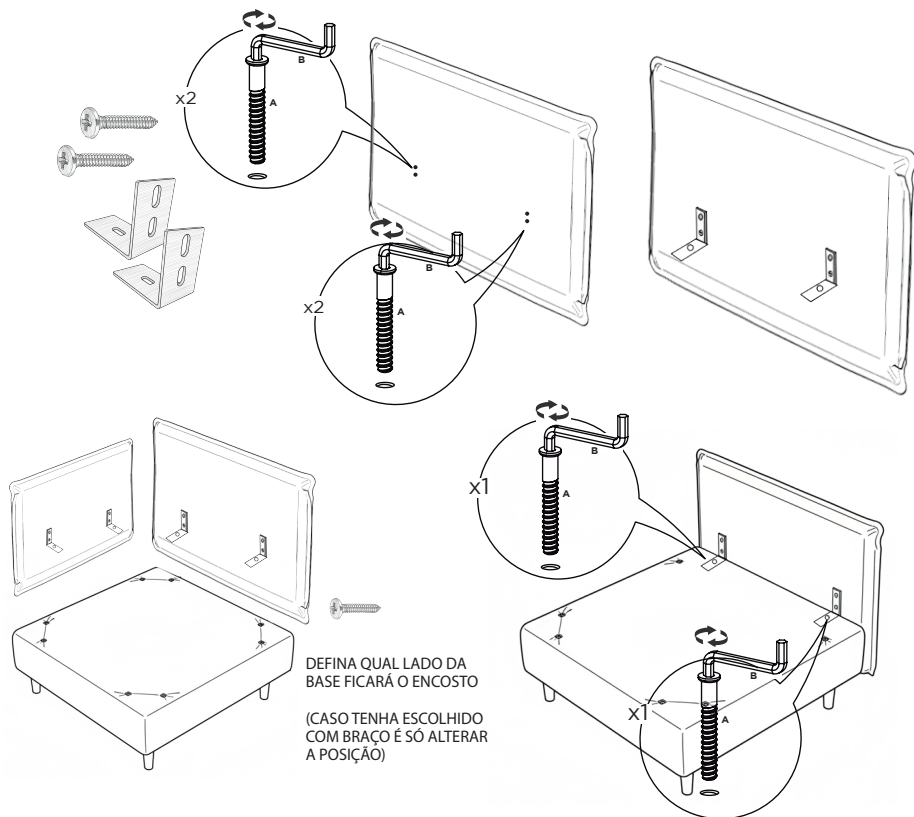

Repita: Caso você tenha adquirido mais de um encosto, repita este processo para cada um deles.

3 Passo 3: Acomodação das Almofadas e Finalização

Quase lá! Agora é só dar o toque final de conforto ao seu sofá.

Almofada da Base: Coloque a almofada maior na base do sofá.

Almofadas do Encosto: Em seguida, posicione as duas almofadas menores contra o encosto.

Pronto! Seu sofá está montado e pronto para ser usado!

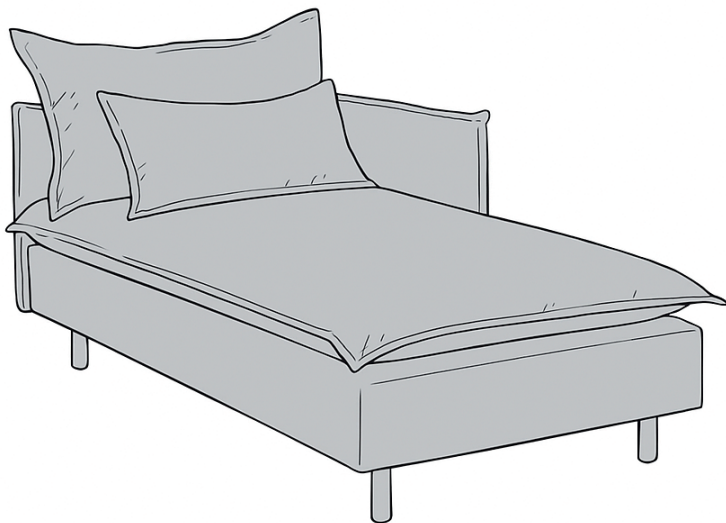

4 Passo 4: Capas

Caso queira lavar ou trocar a capa:

Na Base e Encosto: As capas dessas partes são fixadas com velcro na parte inferior. Certifique-se de que o velcro esteja bem aderido para um acabamento firme e liso.

Para retirar a capa, faça o processo contrário do passo 2.

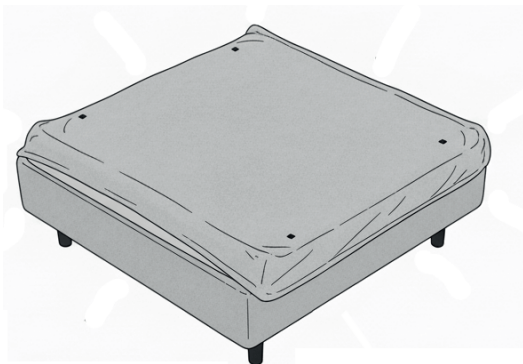

Nas Almofadas: As almofadas possuem zíperes. Abra o zíper, vista a capa e feche-o cuidadosamente.

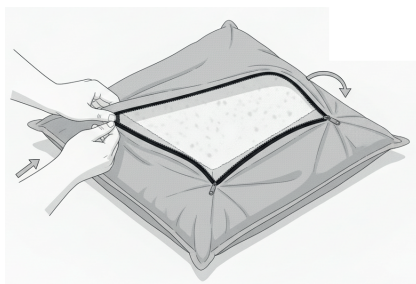
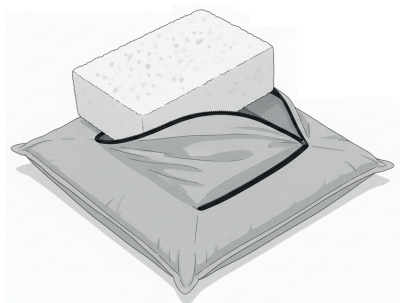



madeira
madeira
GABE
GASA

V. 01

Agora que você já comprou o seu móvel, ele merece ser montado do jeito certo.

Erros de montagem causam mais de **60%** dos danos em móveis.

Por que contratar?

Tranquilidade do **início ao fim** da montagem



PROFISSIONAIS QUALIFICADOS

Especialistas certificados na **MadeiraMadeira Serviços**.



FERRAMENTAS PROFISSIONAIS

que **protegem** seus móveis.



AGENDAMENTO EM 24 HORAS

escolha a data e o turno **ideais para** você.



GARANTIA DE 3 MESES

de cobertura **completa**.

Mais de 1 MILHÃO DE MONTAGENS
★ com avaliação 4.7 ★

Mariana S., São Paulo

"Chegaram no horário e montaram tudo rapidamente. Serviço incrível!"



Carlos R., Belo Horizonte

"Tentei montar sozinho e foi um desastre. Com a **MadeiraMadeira Serviços** ficou perfeito."



Ana P., Rio de Janeiro

"Agendamento ágil e **montagem pontual e perfeita**. Recomendo demais!"



Agende agora pelo QR Code

Madeira**Madeira** Serviços · Atendimento em todo o Brasil



Escaneie o QRCode