

FECHADURA DIGITAL DE SOBREPOR

CERRADURA DIGITAL SOBREPONER

DIGITAL RIM LOCK

PADO

FDS-10

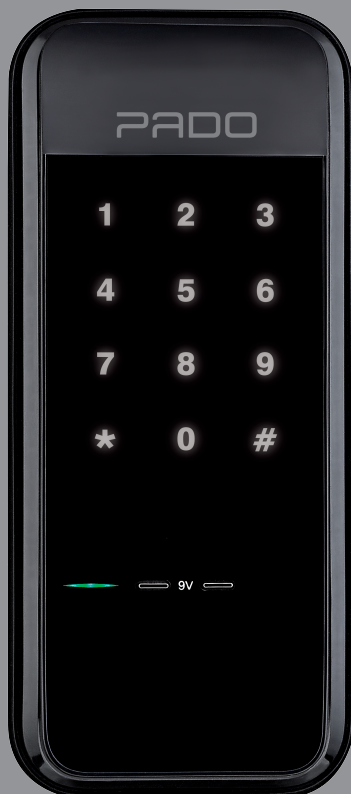

MANUAL DO USUÁRIO

MANUAL DEL USUARIO / USER MANUAL

1. Informações técnicas do produto

Información técnica del producto / Technical product information

Fechadura digital de sobrepor FDS-10/ Cerradura digital de sobreponer FDS-10/ FDS-10 rim digital lock

Portas internas com espessura de 30mm à 45mm/ Puertas internas con espesor de 30mm a 45mm/ Internal doors with 30-45mm thick

Produto <i>Producto / Product:</i>	Fechadura digital FDS-10 <i>Cerradura digital FDS-10 / Digital lock</i>
Acabamento <i>Terminación / Finishing</i>	Preto <i>Negro / Black</i>
Principais Materiais <i>Materiales principales / Main Materials:</i>	Polímeros e liga de zinco. <i>Polímeros y aleaciones de zinc. / Polymers and zinc alloy.</i>
Temperatura de Operação <i>Temperatura de la operación / Working Temperature</i>	-15°C ~ 55°C
Recursos <i>Recursos / Features</i>	Registro de até cinco senhas numéricas. Senha padrão de fábrica 1-2-3-4-5-6-7-8-9-0. Alarme de Intrusos. Aviso de bateria fraca. <i>Registro de hasta cinco contraseñas numéricas. Contraseña predeterminada de fábrica 1-2-3-4-5-6-7-8-9-0. Alarma de intrusos. Advertencia de batería baja. Registration of up to 50 access cards. Registration of up to 50 access cards. Registration of up to five numeric passwords. Factory default password 1-2-3-4-5-6-7-8-9-0. Intruder Alarm. Low battery warning.</i>
Alimentação: <i>Alimentación / Power</i>	4 baterias alcalinas AA de 1,5V com duração de 4 à 8 meses, considerando 10 aberturas diárias./ 4 pilas alcalinas AA de 1.5V con una duración de 4 a 8 meses, considerando 10 aperturas diarias./ Four 1.5V AA alkaline batteries, lasting 4 to 8 months, considering 10 daily openings.
Garantia <i>Garantía / Warranty:</i>	Garantia do produto de 1 ano válida a partir da aquisição do produto e comprovada por meio de nota fiscal/ Garantía del producto de 1 año válida a partir de la adquisición del producto y comprobada por medio de la fecha de compra/ Product warranty valid for 1 year from the purchase of the product and proven by invoice.
Exclusões <i>Exclusiones/ Exclusions:</i>	Tentativa de arrombamento e/ou violação. Desgaste decorrente do uso. Danos em consequência de mau uso do produto e limpeza inadequada. Agentes externos como maresia ou exposição a ambientes corrosivos. Utilização de peças não originais na fechadura/ Intento de robo y/o violación. Desgaste resultante del uso. Daños en consecuencia de mal uso del producto y limpieza inadecuada. Agente externos como olor del mar o exposición ambientes corrosivos. Utilización de piezas no originales en la cerradura/ Attempted burglary and/or invasion. Normal wear and tear. Damage resulting from improper use and improper cleaning. External agents such as sea air or exposure to corrosive environments. Use of non-original parts in the lock.
Recomendações <i>Recomendaciones/ Recommendations:</i>	Limpar com pano macio e seco. Procure um profissional para realizar a instalação e siga corretamente as orientações deste manual e do gabarito de instalação. Não aquecer o produto acima de 50°C. Não molhar o produto. Não utilizar baterias recarregáveis. Trocar todas baterias quando fracas, não misturar. Não desmonte o produto pois o mesmo pode apresentar disfunção de operação e algum dano ao mecanismo pode ocorrer./ Limpiar con un paño suave y seco. Busque un profesional para realizar la instalación y siga correctamente las pautas de este manual y la plantilla de instalación. No calentar el producto por encima de 50°C. No mojar el producto. No use pilas recargables. Cambie todas las baterías cuando estén bajas, no mezcle. No desarme el producto, ya que puede funcionar mal y puede dañar el mecanismo./

Clean with soft, dry cloth. Look for a professional to perform the installation and correctly follow the guidelines in this manual and the installation template. Do not heat the product above 50°C. Do not wet the product. Do not use rechargeable batteries. Change all batteries when low. Do not mix them. Do not disassemble the product, as it may cause malfunction and damage to the mechanism.

Cuidados e Segurança

Cuidado y seguridad / Care and Safety:

Produto próprio para instalação em ambientes internos. Não expor a fechadura ao sol, à chuva ou à umidade. Caso aconteça, remova as pilhas e leve o aparelho imediatamente a uma assistência técnica autorizada. Para maior segurança, troque regularmente sua senha e não utilize senhas sequenciais. Não permita que terceiros possuam senhas na sua fechadura FDS-10. Em caso de descarte da fechadura digital, leve-a a um dos locais designados pelo órgão regulador local. A fechadura digital não pode ser descartada junto ao lixo doméstico. De acordo com as leis que regulam o descarte de aparelhos eletroeletrônicos, os proprietários devem utilizar um compartimento separado para se desfazer de seus produtos eletroeletrônicos antigos. As pilhas e as embalagens também devem ser descartadas de acordo com as instruções do órgão regulador local de proteção ao meio ambiente.

Producto apto para instalación en interiores. No exponga la cerradura al sol, la lluvia o la humedad. Si esto sucede, retire las baterías y lleve el dispositivo a un centro de servicio autorizado de inmediato. Para mayor seguridad, cambie su contraseña regularmente y no use contraseñas secuenciales. No permita que terceros tengan contraseñas en su cerradura FDS-10. En caso de desechar la cerradura digital, llévela a uno de los lugares designados por la agencia reguladora local. La cerradura digital no puede desecharse con la basura doméstica. De acuerdo con las leyes que regulan la eliminación de dispositivos eléctricos y electrónicos, los propietarios deben usar un compartimento separado para deshacerse de sus viejos productos eléctricos y electrónicos. Las baterías y el embalaje también deben desecharse de acuerdo con las instrucciones de la agencia local de protección ambiental.

Product suitable for indoor installation. Do not expose the lock to sun, rain, or moisture. If this happens, remove the batteries and take the device to an authorized service center immediately. For additional security, change your password regularly and do not use sequential passwords. Do not allow third parties to have passwords on your FDS-10 lock. In case of disposal of the digital lock, take it to one of the places designated by the local regulatory agency. The digital lock cannot be disposed of with household waste. Under the laws that regulate the disposal of electrical and electronic devices, homeowners must use a separate compartment to dispose of their old electrical and electronic products. Batteries and packaging must also be disposed of under the instructions of the local environmental protection agency.

2. Identificações

Identificación / Identification:

Unidade Externa/
Unidad Externa/
External Unit

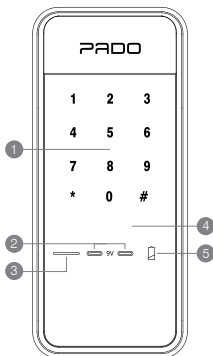

Unidade Interna/
Unidad Interna/
Internal Unit

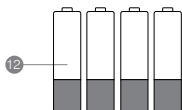
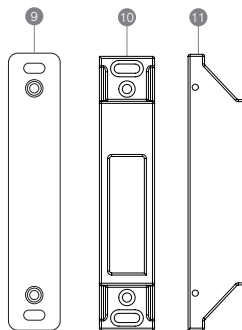
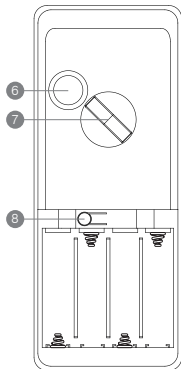

Parafusos

-  Parafuso M5x30mm (2x)
-  Parafuso M4x8mm (4x)
-  Parafuso M3x6mm (2x)
-  Parafuso 4.2x25mm (4x)
-  Parafuso 4.2x19mm (4x)

- 1 **Teclado/ Teclado/ Touchpad**
- 2 **Terminais para bateria de emergência (9v)/** Terminales para batería de emergencia (9v)/ *Emergency battery terminals (9v)*
- 3 **Luz indicativa/ Luz indicativa/ Indicative light**
- 4 **Sensor de leitura do cartão de acesso/** Sensor de lectura de tarjeta de acceso/ *Access card reading sensor*
- 5 **Indicador de baixo nível de carga das pilhas/** Indicador de bajo nivel de carga de las pilas/ *Low battery indicator*
- 6 **Botão abre/fecha/** botón de abrir/cerrar/ *open/close button*
- 7 **Tranqueta Manual/** Cerrojo Manual/ *Manual Lever lock*
- 8 **Botão de Registro/** Botón de registro/ *Register button*
- 9 **Calços de nível (1x 1,5mm/ 1x 3mm/ 1x 5mm)/** Calzos de nivel (1x 1,5mm/ 1x 3mm/ 1x 5mm)/ *Shim (1x 1,5mm/ 1x 3mm/ 1x 5mm)*
- 10 **Contra testa/** Marco/ *Striker*
- 11 **Capa contra testa/** en contra frente/ *Striker cover*
- 12 **Pilhas AA (4x)/** Pilas AA (4x)/ *AA battery (4x)*

Sumário

Tabla de contenidos / Summary

1.0 Informações técnicas do produto	02
<i>Información técnica del producto / Product technical information</i>	
2.0 Identificações	04
<i>Identificaciones / Identification</i>	
3.0 Instalação	06
<i>Instalación / Unstallation</i>	
3.1 Instalação em portas com abertura interna	06
<i>Instalación en puertas con apertura interna. / Installation on doors with internal opening</i>	
3.2 Instalação em portas com abertura externa	11
<i>Instalación en puertas con apertura exterior. / Installation on doors with external opening</i>	
4.0 Configurações da Fechadura digital FDS-10	17
<i>Configuración de bloqueo digital FDS-10 / FDS-10 Digital Lock Settings</i>	
4.1.1 Cadastro de Senhas Numéricas	17
<i>Registro de contraseña numérica / Numeric password Registration</i>	
4.2 Exclusão de Usuários	18
<i>Exclusión de usuarios / Exclusion of Users</i>	
4.3 Modos de Abertura	18
<i>Modos de apertura / Opening Modes</i>	
4.3.1 Senha Numérica	18
<i>Número Contraseña / Numeric password</i>	
4.4 Modos de Fechamento	19
<i>Modos de Cierre / Lock modes</i>	
4.4.1 Fechamento Manual	19
<i>Cierre manual / Manual lock</i>	
4.4.2 Fechamento Automático	19
<i>Cierre automático / Auto lock</i>	
4.4.3 Intervalo de Tempo Fechamento Automático	20
<i>Intervalo de tiempo Cierre automático / Auto lock time setting</i>	
4.5 Ajuste de Volume	20
<i>Ajuste de volumen / Volume setting</i>	
4.6 Modo Silencioso	21
<i>modo silencioso / Silent Mode</i>	
4.7 Nivel de Bateria	21
<i>Nivel de batería / Battery Level</i>	
4.8 Alimentação de Emergencia	22
<i>Energía de emergencia / Emergency Power supply</i>	
4.9 Alarme de intrusos	22
<i>Alarma de intrusos / Intruder alarm</i>	

3. Manual de instalação FDS-10

Manual de instalación FDS-10 / FDS-10 Installation manual

A fechadura digita FDS-10 pode ser instalada em portas com sentido de abertura para o lado interno como externo, na configurações esquerda e direita. Para identificar o cenário de instalação utilize o desenho esquemático abaixo. Para utiliza-lo posicione-se no lado externo do ambiente onde deseja-se instalar a fechadura digital.

La cerradura tipo FDS-10 se puede instalar en puertas con dirección de apertura para configuraciones internas y externas, en las configuraciones izquierda y derecha. Para identificar el escenario de instalación, use el dibujo esquemático a continuación, ubicándose en el exterior de la habitación donde desea instalar la cerradura digital.

The FDS-10 lock can be installed on doors with opening direction for both internal and external, in the left and right configurations. To identify the installation scenario, use the schematic drawing below, positioning yourself on the outside of the room where you want to install the digital lock.

Opção de abertura interna direita
(Empurrando a porta)
Opción de apertura interna derecha
(Empujando la puerta)
Right internal opening option
(Pushing the door)

Área
Interna
Área
Interno
Internal
Area

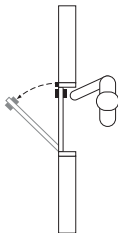

Área
Externa
Área
Externo
External
Area

Área
Interna
Área
Interno
Internal
Area

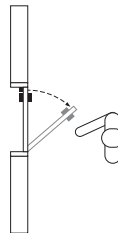

Área
Externa
Área
Externo
External
Area

3.1 Instalação em portas com abertura interna

Instalación en puertas con apertura interna. / Installation on doors with internal opening

Com o gabarito de instalação em mãos, identifique a direção de abertura da porta (Direita ou Esquerda).

Con la plantilla de instalación en mano, identifique la dirección de apertura de la puerta (derecha o izquierda).

With the installation template in hand, identify the door opening direction (Right or Left).

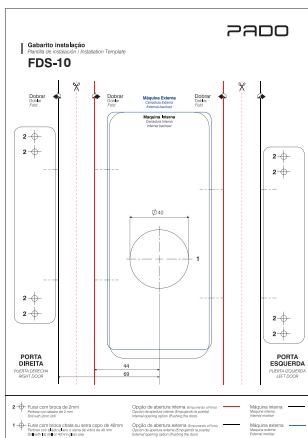

Recorte o gabarito na região indicada, linha tracejada vermelha. Para exemplificação será utilizada uma porta com abertura interna pelo lado esquerdo.

Recorte la plantilla en la región indicada, línea discontinua roja. Por ejemplo, se usará una puerta con una abertura interna en el lado izquierdo.

Cut out the template in the region indicated, red dashed line. For example, a door with an internal opening on the left side will be used.

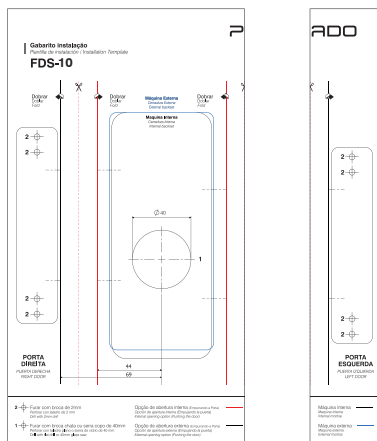

Posicione-se no lado interno do ambiente. Na sequência determine a altura de instalação do produto, recomenda-se instalar a fechadura a uma altura entre 1,1m e 1,3m, em relação ao solo. Atente-se a posição de puxadores e maçanetas já instalados na porta.

Dobre o gabarito de instalação, nas regiões indicadas. A linha contínua vermelha representa a extremida da porta. Já a linha contínua preta a extremidade do batente. Posicione o gabarito da máquina, sob a porta, na altura desejada. O gabarito da contra testa, posicione no batente, aliando ambos por meio das linhas tracejeas.

Posiciónate en el interior de la habitación. Luego determine la altura de instalación del producto, se recomienda instalar la cerradura a una altura entre 1.1 my 1.3 m, en relación con el suelo. Observe la posición de las manijas y perillas ya instaladas en la puerta.

Doble la plantilla de instalación en las regiones indicadas. La línea roja continua representa el final de la puerta. La línea permanece negra al final de la parada. Coloque la plantilla de la máquina debajo de la puerta a la altura deseada. La plantilla de contra frente, posición en el tope, combinando ambos a través de las líneas discontinuas.

Position yourself on the inside of the room. Determine the height for installing the device. It is recommended to install the lock between 1.1m and 1.3m above the ground. Pay attention to the position of the handles and knobs already installed on the door.

Fold the installation template in the regions indicated. The solid red line represents the end of the door. The solid black line represents the end of the stop. Position the template under the door at the desired height and the striker template on the stop, aligning both through the dashed lines.

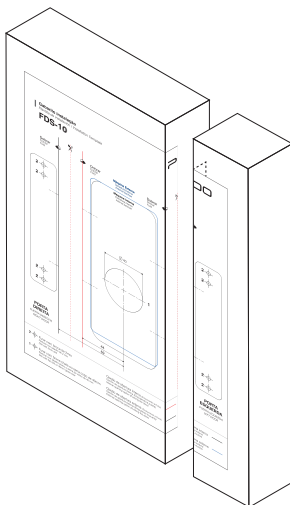

Realize a marcação do furo da máquina e dos furos guias para instalação da contra testa.

Marque el orificio para la máquina y los orificios de guía para instalar la frente.

Mark the hole for the machine and the guide holes for installing the striker.

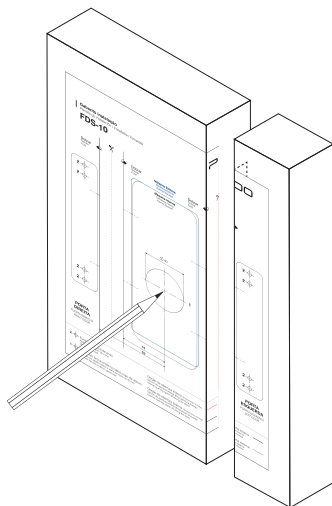

Perfure a porta com uma broca chata ou serra copo de 40mm.

Taladre la puerta con un taladro plano o una sierra de copa de 40 mm.

Drill the door with a flat drill, or 40mm cup saw.

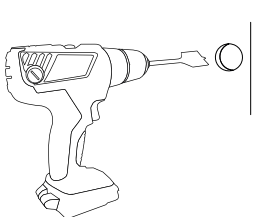

Pelo lado externo, posicione a guarnição externa da fechadura digital FDS-10, transpassando sua fiação pelo furo recém realizado.

En el lado externo, coloque el sello externo de la cerradura digital FDS-10, pasando su cableado a través del orificio recién perforado.

On the external side, put the outer seal of the FDS-10 digital lock, passing its wiring through the newly drilled hole.

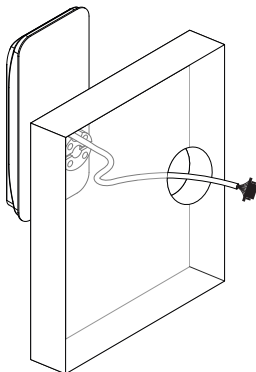

Pelo lado interno, posicione a chapa de fixação, transpassando a fiação pelo rasgo superior. Parafuse-a utilizando os dois parafusos M5 x 30, os quais deverão ser inseridos no rasgo inferior. A chapa deverá ser fixada a 5mm da extremidade da porta.

Desde el interior, coloque la placa de fijación, pasando el cableado a través de la ranura superior. Atornillelo con los dos tornillos M5 x 30, que deben insertarse en la ranura inferior. La placa debe fijarse a 5 mm del extremo de la puerta.

From the inside, position the fixing plate, passing the wiring through the upper slot. Screw it using the two M5 x 30 screws, which must be inserted in the lower slot. The plate must be fixed at 5mm from the end of the door.

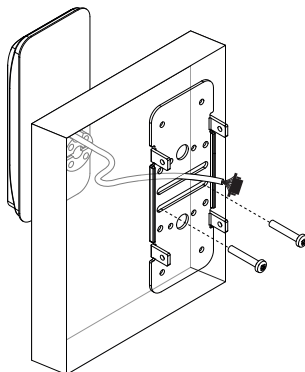

Com a chapa de fixação instalado em sua correta posição, fixe-a a porta utilizando os quatro parafusos 4.2 x 19.

Con la placa de fijación instalada en su posición correcta, fjela a la puerta con los cuatro tornillos 4.2 x 19.

With the fixing plate installed in its correct position, fix it to the door using the four 4.2 x 19 screws.

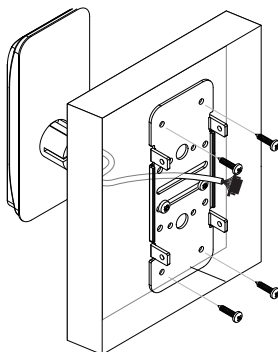

Encaixe o conector da unidade externa na unidade interna. Há apenas uma posição correta de encaixe, indicada por uma marcação em ambos os conectores. Pressione os conectores para garantir o correto encaixe.

Enchufe el conector de la unidad exterior en la unidad interior. Solo hay una ranura correcta, indicada por una marca en ambos conectores. Presione los conectores para asegurar el ajuste correcto.

Attach the connector of the external unit into the internal unit. There is only one correct fitting position, indicated by a mark on both connectors. Press the connectors to ensure the proper fitting.

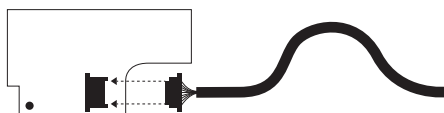

Parafuse a guarnição interna a sua placa de fixação utilizando os quatro parafusos M4 x 8. Localizados nas laterais da guarnição interna.

Atornille la junta interna a su placa de fijación con los cuatro tornillos M4 x 8. Ubicados a los lados de la junta interna.

Screw the internal gasket to its fixing plate using the four M4 x 8 screws located on the sides of the internal gasket.

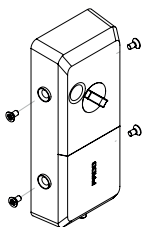

Instale as 4 pilhas AA no compartimento de baterias da fechadura digital FDS-t0

Instale las 4 baterías AA en el compartimento de la batería de la cerradura digital FDS-t0

Install the four AA batteries in the battery compartment of the FDS-t0 digital lock.

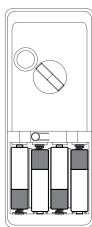

Pressione o botão abre/fecha ou gire a tranqueta, para avaliar o avanço da lingueta.

Presione el botón abrir / cerrar o gire la palanca para evaluar el avance de la lengua.

Press the open/close button or turn the lever to evaluate the lock of the latch.

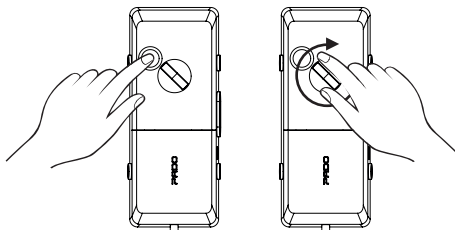

Posicione a contra testa sob as marcações realizadas anteriormente, verificando se a contra testa encontra-se em sua correta posição.

Coloque la frente debajo de las marcas realizadas previamente, verificando que la frente esté en su posición correcta.

Place the striker under the markings previously made, checking that the striker is in the correct position.

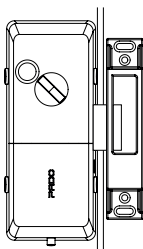

Caso as marcações estejam corretas, realize o pré-furo, utilizando uma broca de 2 mm. Caso contrário refaça as marcações corretamente.

Si las marcas son correctas, haga el orificio previo con un taladro de 2 mm. Si no, rehaga las marcas correctamente.

If the markings are correct, make the pre-hole using a 2 mm drill. If not, redo the markings correctly.

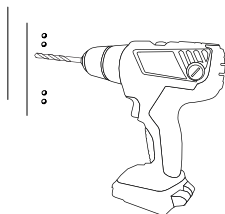

Fixe a contra testa ao batente da porta utilizando os quatro parafusos 4.2 x 25. Em certos casos, desníveis podem existir, para isso utilize os calços enviados juntamente com o produto. Para isso, selecione o mais incidado a situação encontrada. Asegure la frente al marco de la puerta con los cuatro tornillos 4.2 x 25. En algunos casos, pueden existir irregularidades, para esto use las cuñas enviadas con el producto. Para hacer esto, seleccione el más relevante.

Secure the striker to the door frame using the four 4.2 x 25 screws. In the case of unevenness, use the shims sent with the product. To do this, select the most relevant one for the situation.

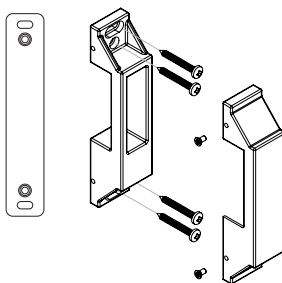

Por fim, instale a capa da contra testa, fixando-a por meio dos dois parafusos M3 x 6.

Finalmente, instale la cubierta de la frente, fijándola con los dos tornillos M3 x 6.

Finally, install the striker cover, and secure it by using the two M3 x 6 screws.

OBS: Dependo do cenário de instalação, pode ser necessário a realização de um rebaixo no batente da porta. Além disso, ajustes específicos também podem ser necessários, os quais deverão ser realizado pelo instalador.

NOTA: Dependiendo del escenario de instalación, puede ser necesario realizar un hueco en el marco de la puerta. Además, también pueden ser necesarios ajustes específicos, que deben ser realizados por el instalador.

NOTE: Depending on the installation scenario, a recess in the door frame is necessary. Also, specific adjustments may be necessary, which must be carried out by the installer.

3.2 Instalação em portas com abertura externa

Instalación en puertas con apertura interna. / Installation on doors with internal opening

Com o gabarito de instalação em mãos, identifique a direção de abertura da porta (Direita ou Esquerda).

Con la plantilla de instalación en mano, identifique la dirección de apertura de la puerta (derecha o izquierda).

With the installation template in hands, identify the door opening direction (Right or Left).

Com o gabarito dobrado, realize a marcação dos furos.

Con la plantilla doblada, marque los agujeros.

With the template folded, mark the holes.

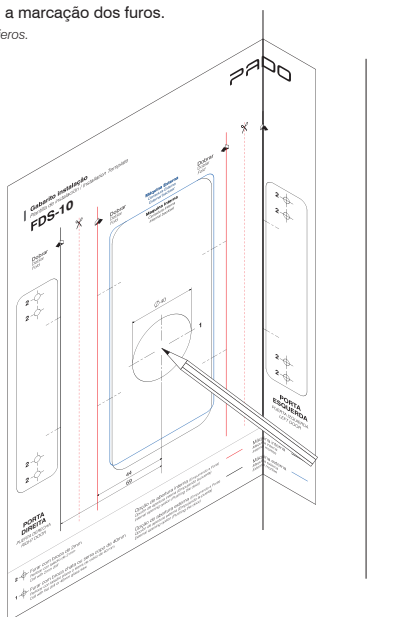

Perfure a porta com uma broca chata ou serra copo de 40mm.

Taladre la puerta con un taladro plano o una sierra de copa de 40 mm.

Drill the door with a flat drill, or 40mm cup saw.

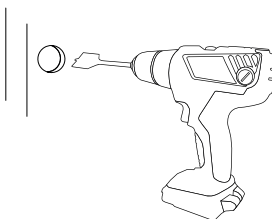

Pelo lado externo, posicione a guarnição externa da fechadura digital FDS-10, transpassando sua fiação pelo furo recém realizado.

En el lado externo, coloque el sello externo de la cerradura digital FDS-10, pasando su cableado a través del orificio recién perforado.

On the external side, position the outer seal of the FDS-10 digital lock, passing its wiring through the newly drilled hole.

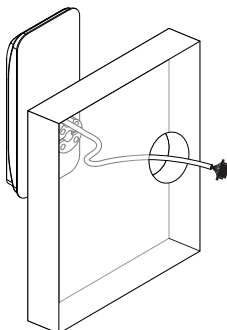

Pelo lado interno, posicione a chapa de fixação, transpassando a fiação pelo rasgo superior. Parafuse-a utilizando os dois parafusos M5 x 30, os quais deverão ser inseridos no rasgo inferior. A chapa deverá ser fixada a 37 mm do batente.

Desde el interior, coloque la placa de fijación, pasando el cableado a través de la ranura superior. Atornillelo con los dos tornillos M5 x 30, que deben insertarse en la ranura inferior. La placa debe fijarse a 37 mm del tope.

From the inside, position the fixing plate, passing the wiring through the upper slot. Screw it using the two M5 x 30 screws, which must be inserted in the lower slot. The plate must be fixed at 37 mm from the stop.

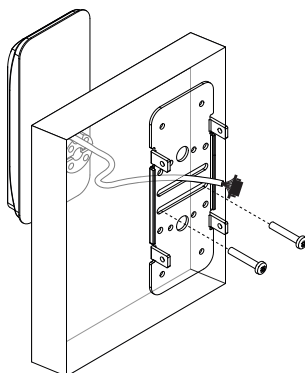

Com a chapa de fixação instalada em sua correta posição, fixe-a a porta utilizando os quatro parafusos 4.2 x 19.

Con la placa de fijación instalada en su posición correcta, fjela a la puerta con los cuatro tornillos 4.2 x 19.

With the fixing plate installed in its correct position, fix it to the door using the four 4.2 x 19 screws.

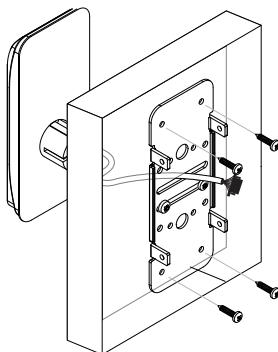

Encaixe o conector da unidade externa na unidade interna. Há apenas uma posição correta de encaixe, indicada por uma marcação em ambos os conectores. Pressione os conectores para garantir o correto encaixe.

Enchufe el conector de la unidad exterior en la unidad interior. Solo hay una ranura correcta, indicada por una marca en ambos conectores. Presione los conectores para asegurar el ajuste correcto.

Attach the connector of the external unit into the internal unit. There is only one correct fitting position, indicated by a mark on both connectors. Press the connectors to ensure the proper fitting.

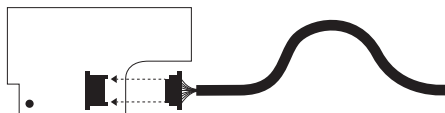

Parafuse a guarnição interna a sua placa de fixação utilizando os quatro parafusos M4 x 8. Localizados nas laterais da guarnição interna.

Atornille la junta interna a su placa de fijación con los cuatro tornillos M4 x 8. Ubicados a los lados de la junta interna.

Screw the internal gasket to its fixing plate using the four M4 x 8 screws located on the sides of the internal gasket.

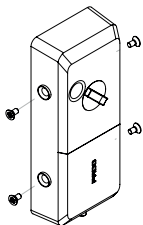

Instale as 4 pilhas no compartimento de baterias da fechadura digital FDS-10.

Instale las 4 baterías en el compartimento de la batería de la cerradura digital FDS-10.

Install the 4 batteries in the battery compartment of the digital lock FDS-10.

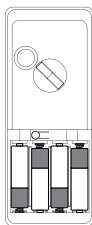

Pressione o botão abre/fecha para avaliar o avanço da lingueta.

Presione el botón abrir / cerrar para evaluar el avance de la lengua.

Press the "Open/Close" button to evaluate the lock of the latch.

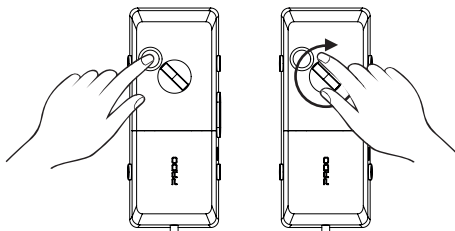

Posicione a contra testa sob as marcações realizadas anteriormente, verificando se a contra testa encontra-se em sua correta posição.

Coloque la frente debajo de las marcas realizadas previamente, verificando que la frente esté en su posición correcta.

Place the striker under the markings previously made, checking that the striker is in the correct position.

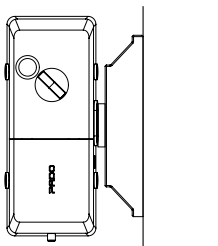

Caso as marcações estejam corretas, realize o pré-furo, utilizando uma broca de 2 mm. Caso contrario refaça as marcações corretamente.

Si las marcas son correctas, haga el orificio previo con un taladro de 2 mm. Si no, rehaga las marcas correctamente.

If the markings are correct, make the pre-hole using a 2 mm drill. If not, redo the markings correctly.

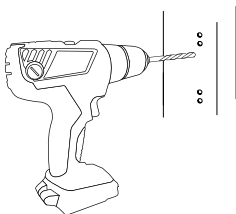

Fixe a contra testa ao batente da porta utilizando os quatro parafusos 4.2 x 25.

Fije la frente al marco de la puerta con los cuatro tornillos 4.2 x 25.

Fix the striker to the door frame using the four 4.2 x 25 screws.

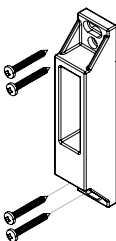

OBS: Dependo do cenário de instalação, ajustes específicos podem ser necessários, os quais deverão ser realizados pelo instalador.

NOTA: Dependiendo del escenario de instalación, pueden ser necesarios ajustes específicos, que deben ser realizados por el instalador.

NOTE: Depending on the installation scenario, specific adjustments may be necessary, which must be made by the installer.

4. Configuração da fechadura digital FDS-10

Configuración de la cerradura digital FDS-10 / FDS-10 digital lock settings

4.1 Cadastro de Usuários

Registro de usuarios / User Registration

A fechadura digital FDS-10 permite o cadastro de até 5 senhas, a qual deve possuir entre 3 e 12 dígitos. O processo de cadastro substitui as senhas cadastradas previamente. A senha padrão de fábrica é: 1-2-3-4-5-6-7-8-9-0.

Por padrão, apenas o cadastro de uma (1) senha numérica está habilitado. Para habilitar o modo de cadastro de até cinco (5) senhas numéricas, deve-se seguir o procedimento abaixo:

La cerradura digital FDS-10 permite el registro de hasta 5 contraseñas, que deben tener entre 3 y 12 dígitos. El proceso de registro reemplaza las contraseñas registradas anteriormente. La contraseña predeterminada de fábrica es: 1-2-3-4-5-6-7-8-9-0.

Por defecto, solo se habilita el registro de una (1) contraseña numérica. Para habilitar el modo de registro de hasta cinco (5) contraseñas numéricas, se debe seguir el siguiente procedimiento:

The FDS-10 digital lock allows the registration of up to five passwords, which must have between 3 and 12 digits. The registration replaces passwords previously registered. The factory default password is 1-2-3-4-5-6-7-8-9-0.

By default, only the registration of one (1) numeric password is enabled. To enable the registration up to five (5) numeric passwords, follow the procedure below:

Mantenha pressionado o botão "Abre/fecha" por um período de aproximadamente 5s.
Mantenga presionado el botón "Abrir / Cerrar" durante aproximadamente 5 segundos.
Press and hold the "Open/Close" button for approximately 5 seconds.

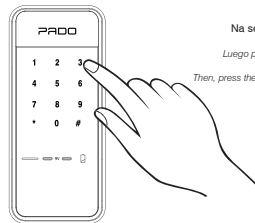
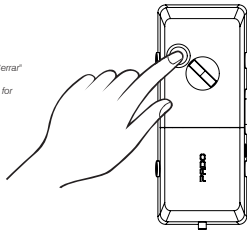

Na sequência pressione a tecla 3, confirmando a operação.
Luego presione la tecla 3, confirmando la operación.
Then, press the "3" key, confirming the operation.

4.1.1 Cadastro de senhas numérica

Registro de contraseña numérica / Numeric password registration

Para realizar o cadastro de senha numérica, os seguintes passos deverão ser seguidos

Para realizar el registro de contraseña numérica, se deben seguir los siguientes pasos

To register a password, follow the steps below

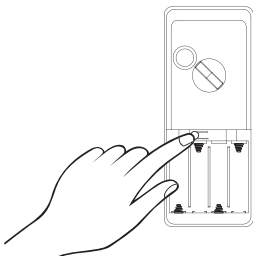

Abra a capa das baterias e pressione o botão de registro

Abra la tapa de la batería y presione el botón de registro.
Open the battery cover and press the register button.



Digite a senha, a qual deverá ter entre 3 e 12 dígitos

Ingrese la contraseña, que debe tener entre 3 y 12 dígitos
Enter the password, which must be between 3 and 12 digits.



Para concluir o processo pressione "*"*

Para completar el proceso, presione "*"*

To complete the process, press "*"*

Quando utilizado o modo de registro de até cinco senhas numéricas, as mesmas deverão ser inseridas na sequência. Caso deseje encerrar o processo, antes de se atingir o limite de cinco (5) senhas, pressione "*"*

Cuando se utiliza el modo de registro de hasta cinco contraseñas numéricas, deben insertarse en la secuencia. Si desea finalizar el proceso, antes de alcanzar el límite de cinco (5) contraseñas, presione "*"*

When using the registration mode of up to five numeric passwords, inserted them in the sequence. If you want to end the process, before reaching the limit of five (5) passwords, press "*"*

4.2 Exclusões de usuários

Exclusiones de usuário / Exclusion of users

Para se excluir uma senha numérica, deve-se repetir o procedimento de cadastro de senha numérica (seção 3.1.1), porém, sem a inclusão no cadastro da senha(s) que se deseja excluir. Não sendo possível excluir apenas uma senha específica.

Para eliminar una contraseña numérica, el procedimiento de registro de contraseña numérica, sección 3.1.1, debe repetirse, sin embargo, sin incluir las contraseñas que se eliminarán en el registro. No es posible eliminar solo una contraseña específica.

To delete a numeric password, repeat the registration procedure for the numeric password, section 3.1.1; however, without including the password(s) you wish to delete. It is not possible to delete just one specific password.

4.3 Modos de abertura

Modos de abertura / Opening Modes

A Fechadura digital FDS-10, pode ser aberta pelo lado interno quanto externo. Pelo lado externo, pode-se utilizar as senha(s) numéricas ou cartões de acesso, previamente cadastrados. Pelo lado interno, a fechadura digital FDS-10, pode ser aberta pressionando-se o botão Abre/Fecha ou rotacionado sua tranqueta.

La cerradura digital FDS-10 se puede abrir desde el interior o desde el exterior. Desde el exterior, puede usar la (s) contraseña (s) numérica (s) o las tarjetas de acceso, previamente registradas. Desde adentro, la cerradura digital FDS-10 se puede abrir presionando el botón Abrir / Cerrar o girando su cerradura.

The FDS-10 digital lock can be opened from the inside or from the outside. From the outside, you can use the numeric password(s) or access cards previously registered. From the inside, the FDS-10 digital lock can be opened by pressing the "Open/Close" button or rotating its lock.

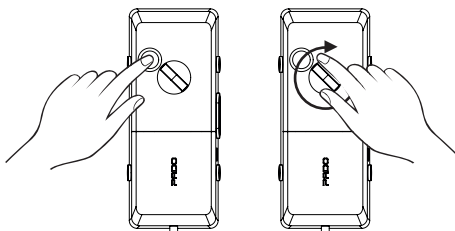

4.3.1 Senha numérica

Contraseña numerica / Password.

Para a abertura da fechadura digital FDS-10 por meio da senha numérica, basta digita-lá, confirmando-a por meio da tecla "*" ou "#". Para acender o teclado numérico basta toca-lo.

Para abrir el candado digital FDS-10 mediante la contraseña numérica, simplemente ingréselo y confirme con la tecla "" o "#". Para encender el teclado numérico solo tóquelo.*

To open the FDS-10 digital door lock using the password, enter it, confirming it by pressing the "" or "#" key. To turn on the numeric keypad, touch it.*



4.4 Modos de Fechamento

Modos de cierre / Lock modes

A fechadura digital FDS-10 pode ser fechada por meio de duas formas: manual ou automática.

La cerradura digital FDS-10 se puede cerrar de dos maneras: manual o automática.

The FDS-10 digital lock can be locked in two ways: manual or automatic.

4.4.1 Fechamento Manual

Cierre manual / Manual lock

A fechadura digital FDS-10 pode ser fechada manualmente tanto pelo lado interno quanto externo. Pelo lado externo basta posicionar a palma da mão sob seu teclado numérico, por aproximadamente 2 segundos.

La cerradura digital FDS-10 se puede cerrar manualmente tanto por el lado interno como externo. Por el lado externo basta posicionar la palma de la mano bajo su teclado numérico, por aproximadamente 2 segundos.

The FDS-10 lock can be locked manually either internally or externally. From the external side, position the palm of your hand over your numeric keypad for approximately 2 seconds.



Pelo lado interno o fechamento pode ser realizado por meio do botão Abre/Fecha ou rotacionado sua tranqueta.

Por el lado interno, el cierre se puede hacer por medio del botón Abre / Cierra o rotacionando su cerrojo.

From the internal side, press the "Open/Close" button or rotate your lock.

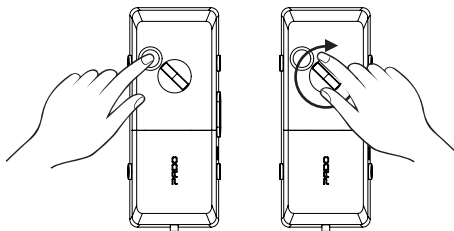

4.4.2 Fechamento Automático

Cierre automático / Auto lock

A fechadura digital FDS-10 permite ser fechada automaticamente após um período de tempo, pré-definido. Para se habilitar ou desabilitar o fechamento automático, os seguintes passos deverão ser seguidos.

El bloqueo digital FDS-10 le permite cerrarse automáticamente después de un período de tiempo preestablecido. Para habilitar o deshabilitar el cierre automático, se deben seguir los siguientes pasos.

The FDS-10 digital door lock can be closed automatically, after some time. To enable or disable the automatic lock, follow the steps below:

Mantenha pressionado o botão "Abre/fecha" por um período de aproximadamente 5 segundos.

Mantenga pressionado el botón "Abre / Cierra" por un período de aproximadamente 5 segundos.
Hold or press the "Open/Close" button for approximately 5 seconds.

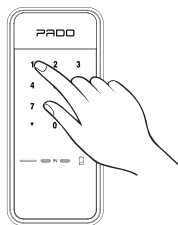
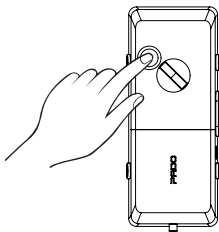

Na sequência pressione o botão 1, confirmando a operação.

A continuación presione el botón 1, confirmando la operación.
Then, press the "1" key, confirming the operation.

O processo é confirmado por meio de um sinal sonoro. Um beep longo representa que a função foi habilitada. Um beep curto representa que a função foi desabilitada.

El proceso se confirma por medio de una señal sonora. Un beep largo representa que la función se habilitó. Un beep corto representa que la función se deshabilitó.

The process is confirmed by an audible sound. A long beep means that the function is enabled. A short beep means that the function is disabled.

4.4.3 Intervalo de Tempo Fechamento Automático

Intervalo de Tiempo de Cierre Automático / Auto lock time intervals

Diferentes intervalos de tempo podem ser configurados, 1 à 8 segundos. Por padrão de fábrica o fechamento é realizado após um intervalo de 2 segundos. Para realizar alterações na função, os seguintes passos devem ser seguidos.

Se deben configurar distintos intervalos de tiempo, de 1 a 8 segundos. Por defecto, el cierre se realiza después de un intervalo de 2 segundos. Para realizar cambios en la función, se deben seguir los siguientes pasos.

Different time intervals can be set, 1 to 8 seconds. By default, the locking takes place after 2 seconds. To change the function, follow the steps below.

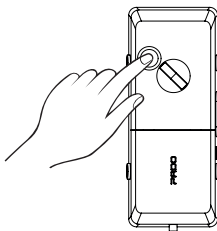

Mantenha pressionado o botão "Abre/fecha" por um período de aproximadamente 5s.
Mantenga pressionado el botón "Abre / Cierra" por un período de aproximadamente 5s
Hold the "Open/Close" button for approximately 5 sec.



Na sequência pressione o botão 8.
A continuación, presione el botón 8.
Then, press the "8" key.

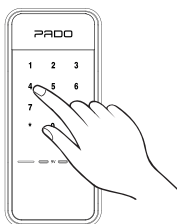

Selecione o período de tempo desejado para o fechamento automático. No exemplo está indicado 4 segundos.
Seleccione el período de tiempo deseado para el cierre automático. En el ejemplo está indicado 4 segundos.
Select the time desired for the automatic lock. The example indicates 4 seconds.



Para confirmação a ação, pressione a tecla "*" .
Para confirmar una acción, presione una tecla "*" .
To confirm the action, press the "*" key.

4.5 Ajuste de volume

Ajuste de volumen / Volume setting

O volume dos sinais sonoros emitidos pela fechadura podem ser configurados entre oito níveis distintos. Para realizar a configuração os seguintes passos devem ser seguidos.

El volumen de las señales sonoras emitidas por la cerradura se pueden configurar entre ocho niveles distintos. Para realizar la configuración se deben seguir los siguientes pasos.

The volume of the beeps the lock emits can be set to eight different levels. For this, follow the steps below.

Mantenha pressionado o botão "Abre/fecha" por um período de aproximadamente 5s.

Mantenga presionado el botón "Abrir / Cerrar" durante unos 5 segundos
Hold the "Open/Close" button for approximately 5 sec.

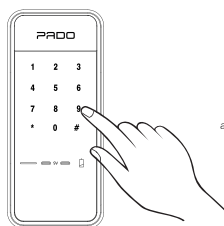
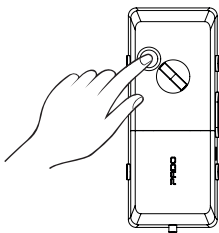

Na sequência pressione o botão 9, até que o volume desejado seja atingido.

Para confirmação a ação pressione a tecla "**".
Luego presione el botón 9 hasta alcanzar el volumen deseado. Para confirmar la acción, presione la tecla "**".

Then, press the "9" key until reaching the desired volume. To confirm the action, press the "*" key.

4.6 Modo silencioso

Modo silencioso / Silent Mode

Todos os sinais sonoros da fechadura digital podem ser desabilitados. Para isso as seguintes etapas devem ser seguidas./

Todos los pitidos en la cerradura digital se pueden desactivar. Para esto se deben seguir los siguientes pasos
All the beeps on the digital lock can be disabled. For this, follow the steps below.

Mantenha pressionado o botão "Abre/fecha" por um período de aproximadamente 5s.

Mantenga presionado el botón "Abrir / Cerrar" durante unos 5 segundos.
Hold the "Open/Close" button for approximately 5 sec.

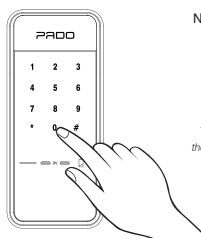
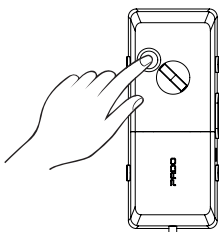

Na sequência pressione o botão 0. Para reverter a função basta seguir os mesmos passos.

Luego presione el botón 0. Para invertir la función, simplemente siga los mismos pasos.

Then, press the "0" until reaching the desired volume. To confirm the action, press the "*" key.

4.7 Nível da Bateria

Nivel de la batería / Battery Level

No momento em que as baterias da fechadura atingirem um nível crítico, um indicativo luminoso se acenderá no visor externo. Substitua as baterias assim que o sinal luminoso for notado.

Cuando las baterías en la cerradura alcanzan un nivel crítico, se encenderá un indicador luminoso en la pantalla externa. Reemplace las baterías tan pronto como se note la luz.

When the batteries in the lock reach a critical level, a lamp will light up on the external display. Replace the batteries as soon as the light is noticed.

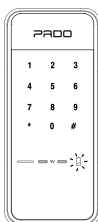

4.8 Alimentação de emergência

Energía de emergência / Emergency Power supply

Em caso do não funcionamento do produto devido a insuficiência das baterias, conecte uma bateria 9V nos polos especificados na figura abaixo, localizados na unidade externa. Para realizar a abertura da fechadura digital, insira uma senha numérica ou Cartão de acesso, previamente cadastrados. Todos os passos devem ser realizados com a bateria posicionada sobre os polos de alimentação.

En caso de que el producto no funcione debido a baterías insuficientes, conecte una batería de 9V a los polos especificados en la figura a continuación, ubicados en la unidad externa. Para abrir la cerradura digital, inserte una contraseña numérica o una tarjeta de acceso, previamente registrada. Todos los pasos deben realizarse con la batería colocada en las columnas de alimentación.

If the product does not work due to insufficient batteries, connect a 9V battery to the poles specified in the figure below, in the external unit. To open the digital lock, enter a numeric password or a Pado RFID Card, previously registered. Perform all the steps with the battery positioned on the power poles.

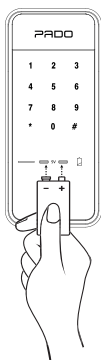

4.9 Alarme de Intrusos

Alarma de intrusos / Intruder Alarm

A fechadura digital possui um alarme sonoro contra intrusos. O alarme é acionado em tentativas de arrombamento ou após três (3) tentativas falhas de abertura. Para desativa-lo pelo lado externo, basta inserir a senha numérica correta ou cartão de acesso cadastrado. Já pelo lado interno, basta pressionar o botão abre/fecha. Desse modo, o alarme será desativado e a fechadura será aberta.

La cerradura digital tiene una alarma audible contra intrusos. La alarma se activa en intentos de intrusión o después de tres (3) intentos fallidos de apertura. Para deshabilitarlo desde el exterior, simplemente ingrese la contraseña numérica correcta o la tarjeta de acceso registrada. En el interior, solo presione el botón abrir / cerrar. De esta forma, la alarma se desactivará y se abrirá la cerradura.

The digital lock has an audible alarm against intruders. The alarm triggers on attempts of burglary or after three (3) failed attempts to open. To disable it from the outside, enter the correct numeric password or registered access card. On the inside, press the "Open/Close" button. The alarm is then disabled and the lock will open.