

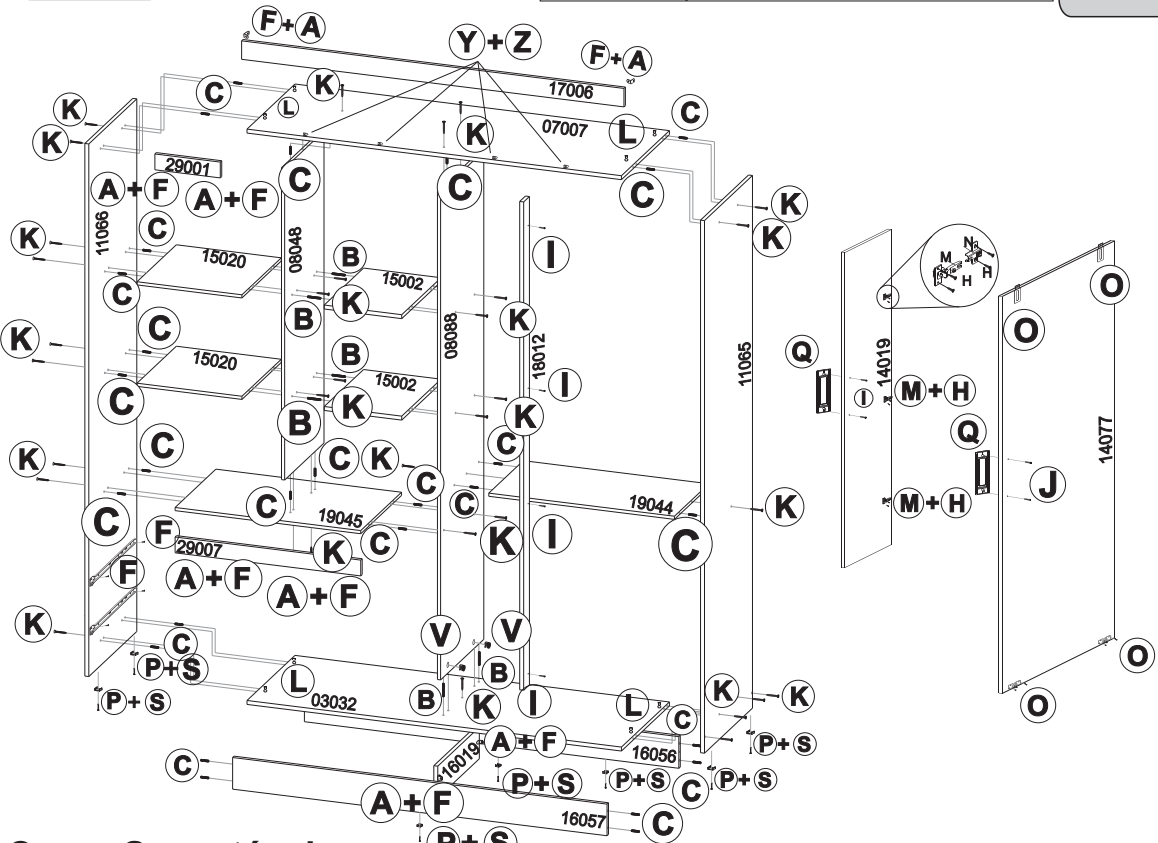

DEMÓBILE Indústria de Móveis Ltda.
 Rua : Jurutau, 1350 - Pq. Industrial II.
 Cep.: 86703-070
 Arapongas - PR - Brasil
 demobile@demobile.com.br

IMPORTANTE
 ASSISTÊNCIA TÉCNICA - EM CASO DE SOLICITAÇÕES DE PEÇAS EM ASSISTÊNCIA TÉCNICA
 É NECESSÁRIO QUE AS MESMAS SEJAM SOLICITADAS JUNTO À LOJA OU SITE
 NO QUAL A COMPRA DO PRODUTO FOI REALIZADA.

INSTRUÇÃO DE MONTAGEM / GUARDA ROUPA 2 PORTAS SLIM - CÓD.: 2372
INSTRUCCIÓN DE MONTAJE / ROPERO 2 PUERTAS SLIM - CÓD.: 2372
ASSEMBLY INSTRUCTION / WARDROBE 2 DOORS SLIM - CÓD.: 2372



| Item | | | Descrição de Peças / Descripción de Piezas / Description Parts | Qty. | Dimensões (mm) |
|--|-----------------------------------|---|--|------|----------------|
| Branco/Rosa/Lilas White/Pink/Purple | Branco/Castanho Blanco/Castaño | Nogal Touch/Vanília Touch Nogal Tátil / Vanília Tátil Nogal Touch/Vanília Touch | | | |
| 11065/03 | 11065/03 | 11065/111 | Lateral Direita / Costado Derecho / Right Sideways. | 1 | 2020x500x15 |
| 11066/03 | 11066/03 | 11066/111 | Lateral Esquerda / Costado Izquierdo / Left Sideways. | 1 | 2020x500x15 |
| 15020/03 | 15020/03 | 15020/113 | Prateleira / Plataforma / Shelf | 2 | 398x410x12 |
| 15002/03 | 15002/03 | 15002/113 | Prateleira Pequena / Plataforma pequena / Small Shelf | 2 | 294x410x12 |
| 08088/03 | 08088/03 | 08088/113 | Divisão Central / Partición Central / Central Partition | 1 | 1852x450x12 |
| 18012/03 | 18012/03 | 18012/113 | Suporte Divisão Central / Soporte Partición Central / Stand Central Partition | 1 | 1852x60x15 |
| 08048/03 | 08048/03 | 08048/113 | Divisão das Prateleiras / Partición de las plataformas / Small Partition | 1 | 1183x410x12 |
| 19045/03 | 19045/03 | 19045/113 | Tampo do Gaveteiro / Tapa Cajón / Drawer's Top | 1 | 704x425x12 |
| 19044/03 | 19044/03 | 19044/113 | Tampo Calceiro / Tampo de los Pantalones / Pants Cover | 1 | 704x360x12 |
| 03032/03 | 03032/03 | 03032/113 | Base / Base / Base | 1 | 1420x500x15 |
| 29001/52 | 29001/48 | 29001/108 | Vista da Porta / Vista de la Puerta / Door Detail | 1 | 398x60x15 |
| 16057/03 | 16057/03 | 16057/106 | Rodapé Frontal / Rodapié Frontal / Skirting Board | 1 | 1420x120x15 |
| 16056/20 | 16056/20 | 16056/20 | Rodapé Traseiro / Rodapié Trasero / Back Board | 1 | 1420x120x15 |
| 16019/20 | 16019/20 | 16019/20 | Rodapé Interno / Rodapié Interno / Intern Board | 1 | 433x120x15 |
| 17006/03 | 17006/03 | 17006/106 | Rodateto / Protector Superior / Front Detail | 1 | 1450x70x15 |
| 14019/03 | 14019/03 | 14019/106 | Porta / Puerta / Door | 1 | 1138x406x15 |
| 14077/52 | 14077/48 | 14077/108 | Porta de Correr / Puerta corrediza / Sliding Door | 1 | 1842x705x15 |
| 07007/03 | 07007/03 | 07007/113 | Chapéu / Tapa / Top Board | 1 | 1420x500x15 |
| 29007/52 | 29007/48 | 29007/108 | Vista da Gaveta / Vista del Cajón / Drawer's Detail | 1 | 704x60x15 |
| 09030/03 | 09030/03 | 09030/106 | Frente Gaveta / Frente Cajón / Drawer's Front | 1 | 695x250x15 |
| 09029/03 | 09029/03 | 09029/106 | Frente Gaveta / Frente Cajón / Drawer's Front | 2 | 695x165x15 |
| 06028/03 | 06028/03 | 06028/113 | Contra-fundo Gaveta / Contra-fondo Cajón / Drawer's Back | 3 | 657x80x15 |
| 12004/03 | 12004/03 | 12004/113 | Lateral de Gaveta / Lateral del Cajón / Drawer's Sideway | 6 | 360x114x12 |
| 10024/03 | 10024/03 | 10024/113 | Fundo de Gaveta / Fondo Cajón / Drawer's Base | 3 | 677x368x2,5 |
| 20089/03 | 20089/03 | 20089/113 | Traseiro / Trasero / Back Panel | 2 | 1880x720x2,5 |
| 9901019 | 9901019 | 9901019 | Cabideiro / Cabidero / Coat Hanger/ | 2 | 695 |
| 9913005 | 9913005 | 9913005 | Corrediça Metálica / Resbalador Metálico / Metallic Sliding | 3 | 350 |
| 9919004 | 9919004 | 9919004 | Trilho para Porta de Correr / Trilho para puerta corrediza / Sliding door rail | 2 | 1420 |
| 01025/03 | 01025/03 | 01025/113 | Acessórios / Accesorios / Accessories | 1 | - |

Carga Suportável

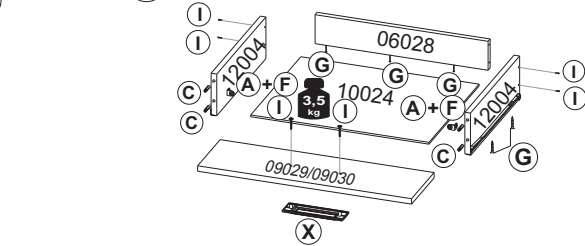
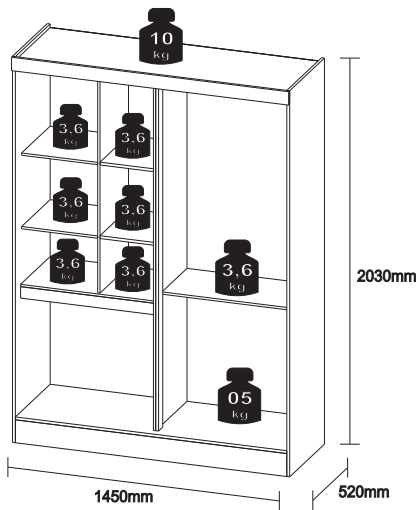

Carga Suportável
 O peso máximo de carga informado no desenho ao lado refere-se a objetos distribuídos de maneira uniforme sobre toda área de contato da peça.

A FABRICANTE SÓ RESPONSABILIZA-SE PELAS PEÇAS DO PRODUTO.
 A MONTAGEM INCORRETA ACARRETARÁ A PERDA DA GARANTIA E DA ASSISTÊNCIA.
 DESTA FORMA, O PRODUTO DEVERÁ SER MONTADO POR PROFISSIONAL QUALIFICADO.

| | | | |
|---|---|--|---|
| A 9920006 Cantoneira metálica / Escuadra metálica / Angle-iron - 23 unid. | B 9920012 Cavilha 6x50 / Caviña 6x50 / Dowel 6x50 - 6 unid. | C 9920011 Cavilha 6x30 / Caviña 6x30 / Dowel 6x30 - 52 unid. | E 9920026 Fbador de fundo/Apuro fondo / Fix fund 10x10 - 15 unid. |
| F 9905002 Parafuso/Tornillo/Screw 3,5 x 12 mm - 66 unid. | G 9905004 Parafuso/Tornillo/Screw 3,5 x 16 mm - 21 unid. | H 9905007 Parafuso/Tornillo/Screw 4,0 x 12 mm - 12 unid. | I 9905018 Parafuso/Tornillo/Screw 3,5 x 25 mm - 24 unid. |
| K 9905015 Parafuso/Tornillo/Screw 4,5 x 45 mm - 37 unid. | L 9920030 Porca cilíndrica / Tuerca cilíndrica / Cylindrical nut 12x9 - 36 unid. | M 9920020 Dobradilha/Bleagra / Joints - 3 unid. | N 9920004 Calço / Suporte para bleagra / Chock - 3 unid. |
| P 9924002 Sapata plástica/Apoyo plástico/Low shoes - 6 unid. | Q 9904010 Fuzador/Manilhas/Handles 14x6x35x9 - 05 unid. | R 9906002 Prego/Clavo/Nail 9 x 9 mm - 90 unid. | S 9906001 Prego/Clavo/Nail 12 x 12 mm - 06 unid. |
| U 9920038 Suporte cabideiro/Suporte percha/Support to hanger 04 unid. | V 9920009 Castanha Minifix 12MM 02 unid. | X 9920029 Pino Minifix 12MM 02 unid. | Y 9905003 Parafuso/Tornillo/Screw 3,5 x 12 mm - 08 unid. |
| J 9905008 Parafuso/Tornillo/Screw 4,0 x 14 mm - 02 unid. | O 9920036 Kit porta de correr / Kit puerta deslizador / Kit for slide door - 01 kit | T 9912006 Cola / Cola / Glue - 02 unid. | Z 9920025 Fbador 90 / Fijador 90 / To fix 90 - 04 un. |

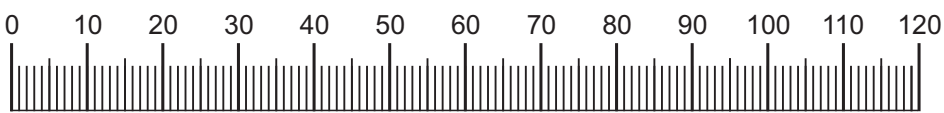

Medidas em mm

DEM0009 - Última atualização - 23/11/2016



DEMÓBILE Indústria de Móveis Ltda.
Rua : Jurutau, 1350 - Pq. Industrial II.
Cep.: 86703-070
Arapongas - PR - Brasil
demobile@demobile.com.br

Montagem - Passo a Passo

Ferramentas Necessárias (Não Fornecidas)

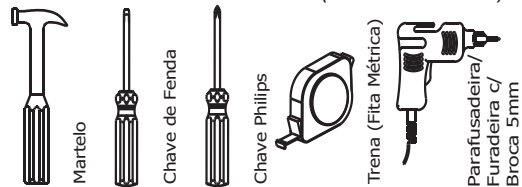

ATENÇÃO:

1. Ler atentamente toda a instrução antes de iniciar a montagem do móvel.
2. A montagem deverá ser feita em superfície limpa e plana, aconselhamos forrar o chão com a embalagem do produto a fim de não danificá-lo.
3. Os parafusos devem ser fixados utilizando parafusadeira.
4. Os parafusos devem ser apertados periodicamente.
5. Evitar batidas e contato com objetos cortantes.
6. Observar as cargas máximas suportadas de acordo com o desenho.

LIMPEZA E CONSERVAÇÃO

A limpeza do móvel deve ser efetuada **somente com pano macio e seco.**

Não utilizar produtos abrasivos ou similares, tais como:

- Cera;
- Detergentes;
- Álcool;
- Tinner;
- Lustra-móveis;
- etc.



01

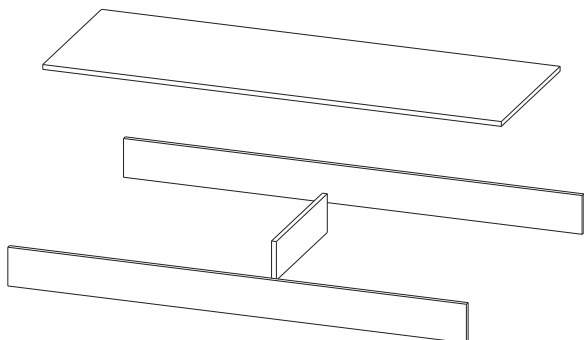

02

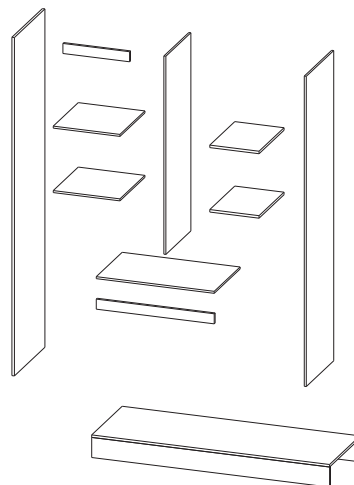

03

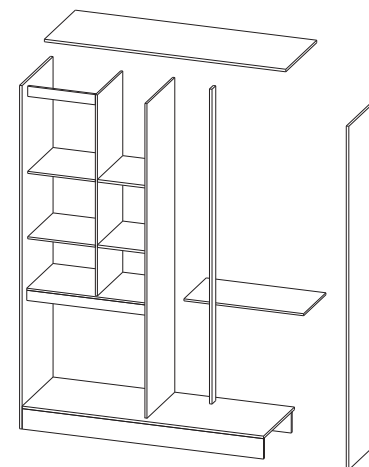

04

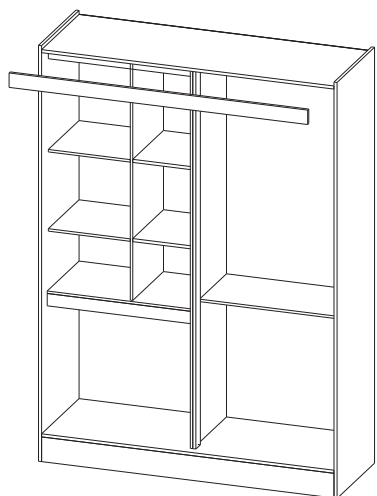

05

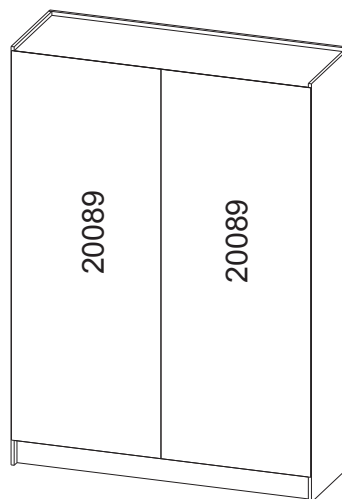

06

