

MANUAL DE MONTAGEM

ATENÇÃO:

- 1 - Ler atentamente todo o manual antes de iniciar a montagem do móvel.
- 2 - A montagem deve ser feita em uma superfície plana e limpa.
- 3 - Recomenda-se utilizar a embalagem do móvel para forrar e chão e assim não danificá-los

LIMPEZA E CONSERVAÇÃO:

A limpeza do móvel deve ser feita com utilização de pano umedecido com água, podendo conter uma pequena quantidade de álcool. Não utilize produtos abrasivos.

GARANTIA:

90 dias para defeitos de fabricação.

Quantidade de pessoas
necessárias para montar o
móvel

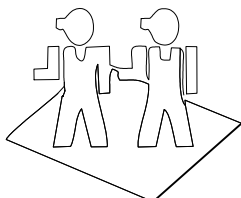

Tempo necessário para a
montagem: 1h30min





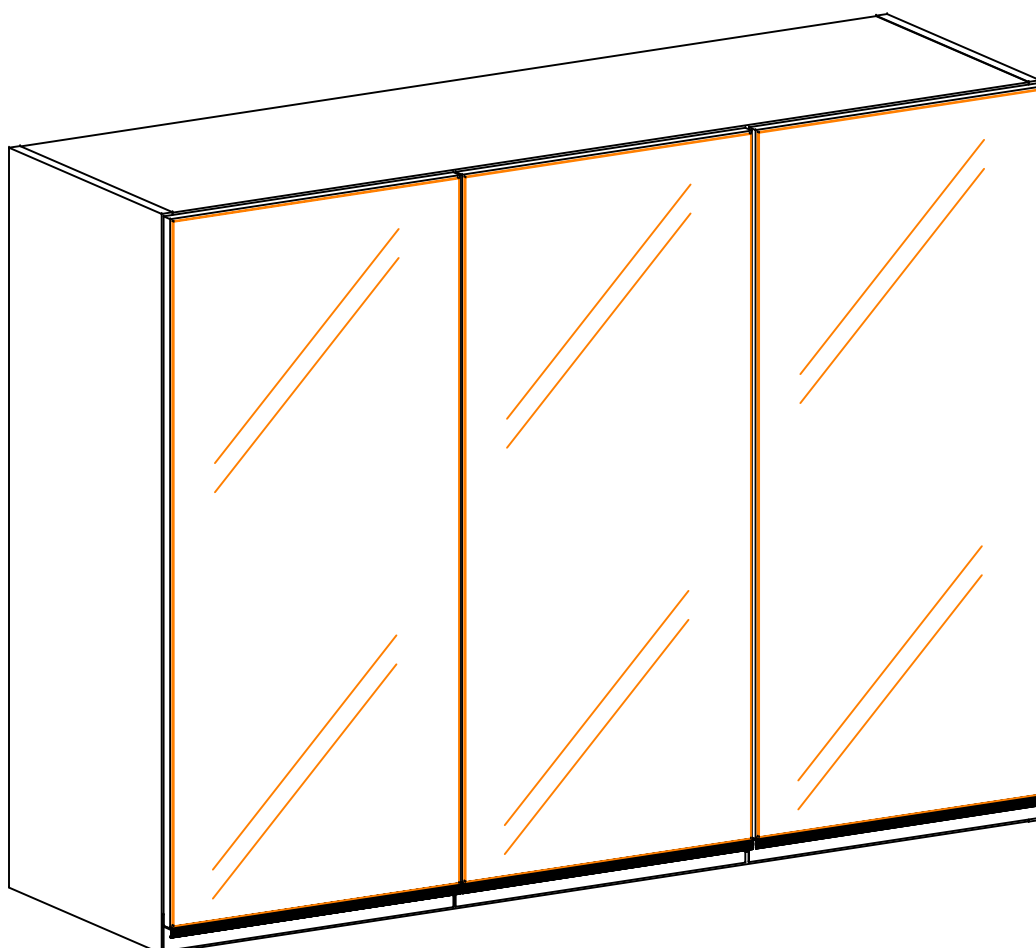
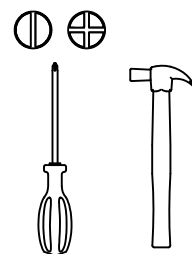





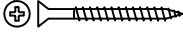
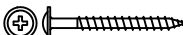

Ferramentas necessárias

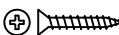





Lista de peças

Código de assistência	Descrição	Quant.	Compr. (mm)	Larg. (mm)	Espes. (mm)	Caixa/ volume
01	Lateral direita	1	900	352	15	B
02	Lateral esquerda	1	900	352	15	B
03	Divisória	1	869	352	15	B
04	Base	1	1170	352	15	A
05	Chapéu	1	1170	352	15	A
06	Prateleira maiores	2	770	320	15	A
07	Prateleira menores	2	385	320	15	A
08	Portas	3	863	396	15	B
09	Costas	3	1190	296	3	A

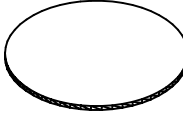
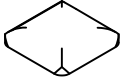
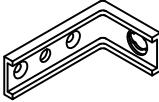
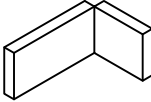
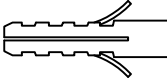
Ferragem

	Código de assistência	Descrição	Quant.
A	226	 Parafuso chato 4,0x40 bicromatizado	18
B	50311	 Parafuso flange 5,0x65	6
C	4214	 Parafuso chato 3,5x14 cabeça rebaixada	12
D	491	 Parafuso chato 4,0x25 bicromatizado	4
E	1802	 Cavilha 6x30mm	20
F	107	 Pregão 10 x 10	65
H	56243	 Parafuso flange 3,5x12 zincado branco	6
J	44886	 Puxador alumínio maxxi 392mm bronze	3
K	62432	 Dobradiça reta 35	6
L	62434	 Calço para dobradiça	6
M	61971	 Parafuso panela 4,0x14 para dobradiça	24

N	AM-36059 (Amendoa) NO-40736 (Nogal) BR-8010 (Branco)		Tapa furo adesivo 13mm	22
O	40534		Batente de silicone incolor	6
P	17024		Suporte aéreo metalizado zincado branco	6
Q	6959		Capa para suporte aéreo metal branco	6
R	529		Bucha ivasa	6
S	1423		Fixador de costa	24
T	1925		Cavilha 6x50mm	4
U	44735		Vidro bronze 857x389x3mm	3
V	49286		Par de Ponteira bronze p/puxador maxxi	3
Acessório com parafusos e dobradiças (saco médio)				



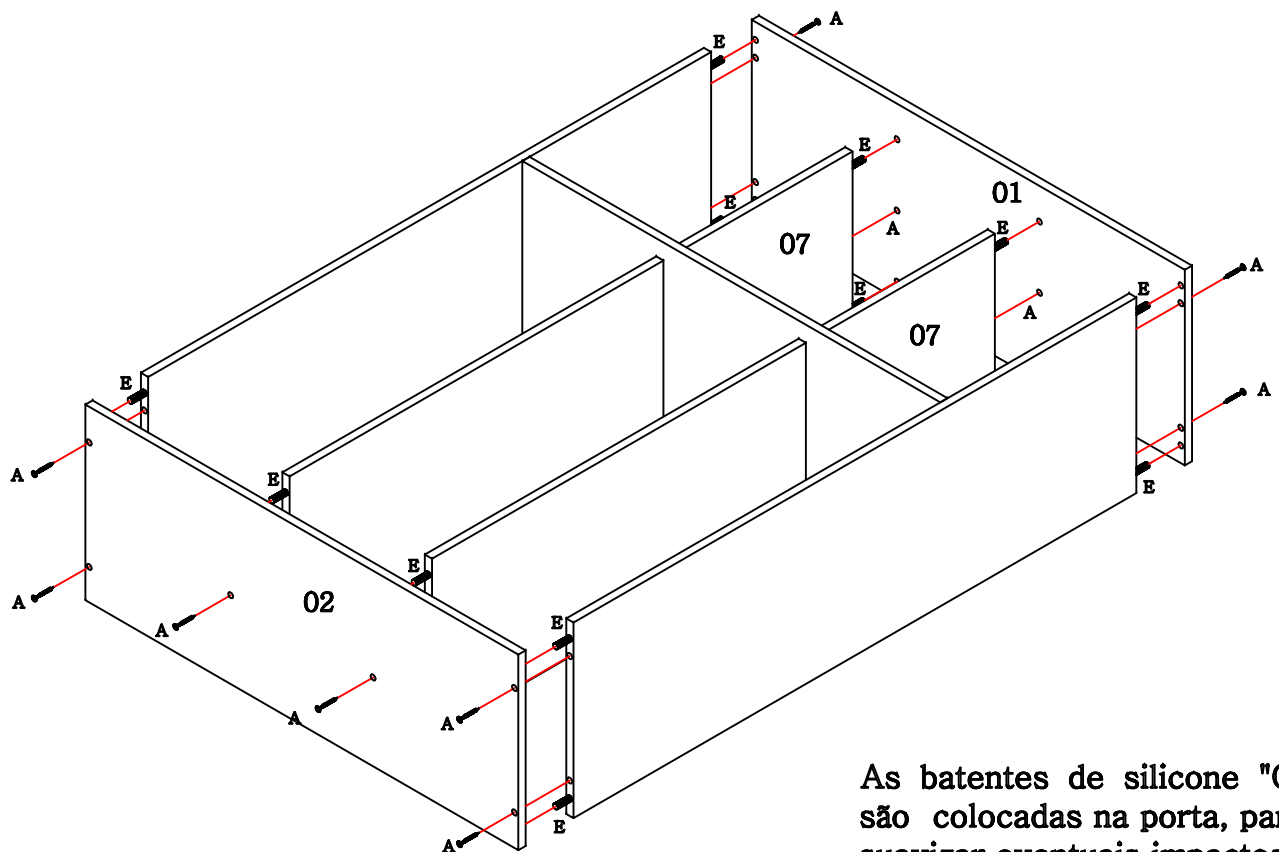
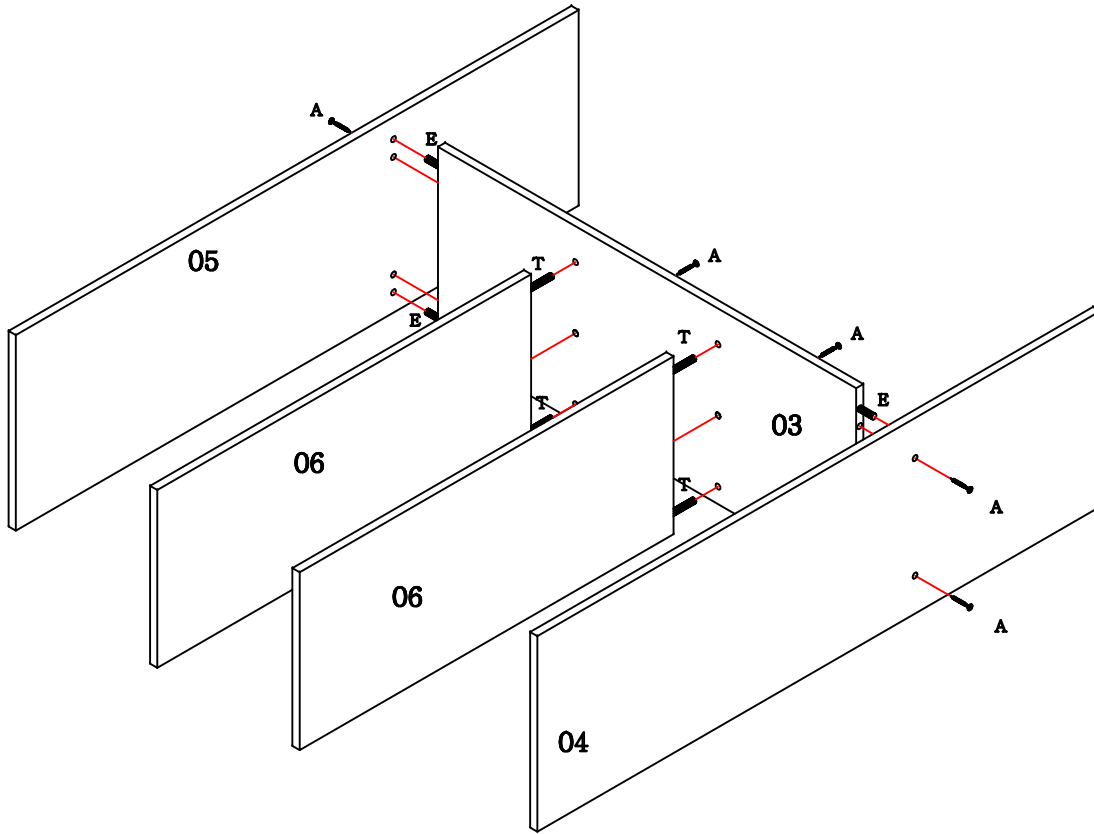

As batentes de silicone "O" são colocadas na porta, para suavizar eventuais impactos.

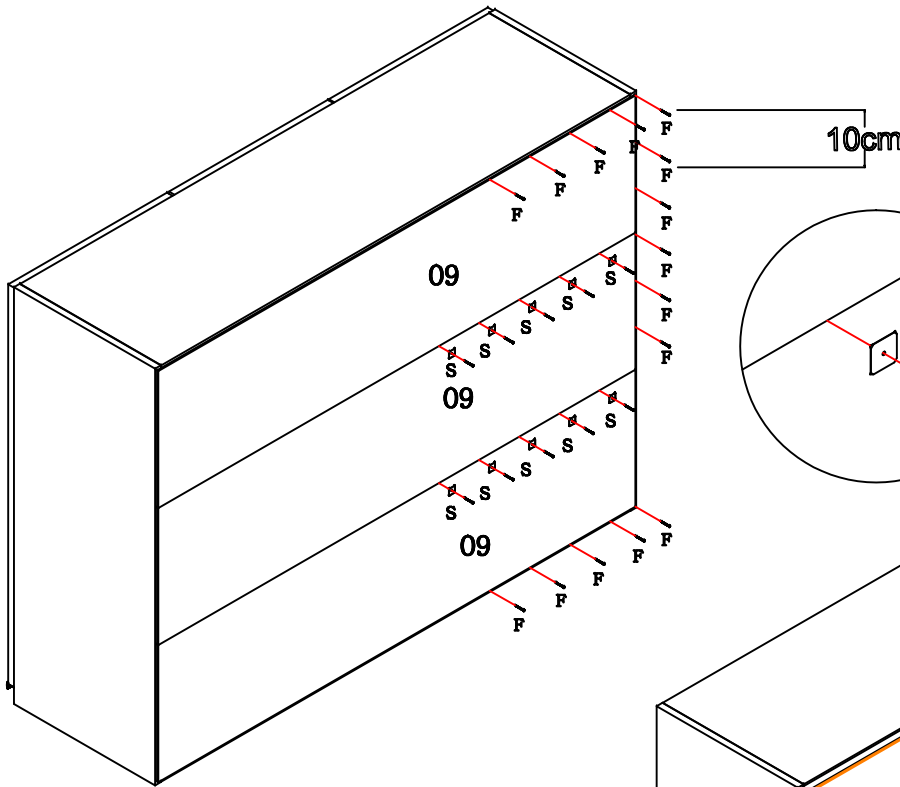

Para instalar o puxador utilize o parafuso indicado para atravessar o metal, dessa forma fazendo a fixação por completa.

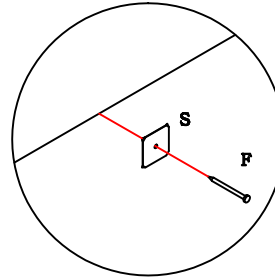

Utilize o parafuso "D" para fixar um módulo em outro.

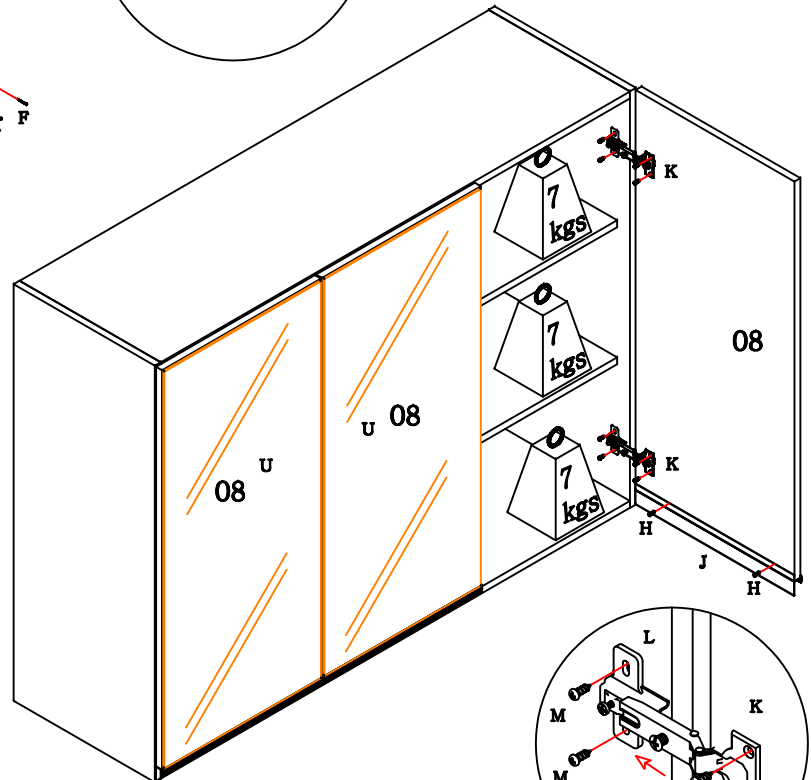

- Utilize a primeira marcação de cima para baixo na lateral para fixar o calço, assim o puxador fica abaixo da porta.
- Utilize a primeira marcação de baixo para cima para fixar o calço, assim o puxador fica acima da porta.

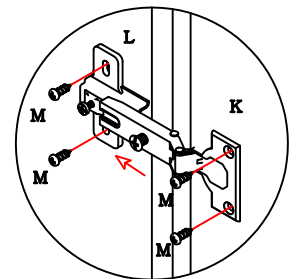

A dobradiça "K" deve ser encaixada no calço "L" e estes colocados com os parafusos "M", observando o procedimento a cima.

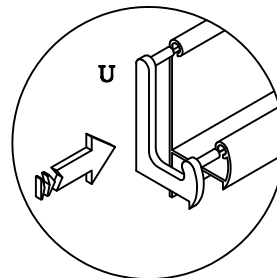
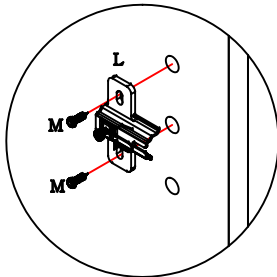

Colocação da ponteira no puxador

Para montar a cozinha suspensa:

- Em cada lateral e divisória fixe um suporte aéreo metalizado "P" com o parafuso "C" e na parede com o parafuso "B" e com a bucha "R".
- Coloque uma capa "Q" em cada suporte "P".

