

1000009233 - 20/09/2017

LINHA FLUENCE

PL 4P1G-70 FNO

Paneleiro 4 Portas 1 Gaveta

Cozinhas

Itatiaia



IDENTIFIQUE A COR DO SEU ARMÁRIO

N°	DESCRIÇÃO DESCRIPTION DESCRIPCIÓN	COR		ACABAMENTO FINISH TERMINACIÓN	QUANTIDADE QUANTITY CANTIDAD		Dimensão (mm) Dimension/Dimension		
		BRANCO	AVEIRO		COMP	LARG	ESP		
1	LATERAL DIR PL4P1G-70 FNO FNC	3100015904	3100015867	MDP FF	1	PC	2047	451	15
2	LATERAL ESQ PL4P1G-70 FNO FNC	3100015905	3100015868	MDP FF	1	PC	2047	451	15
3	PORTA A 347 X 656 FNC	3100015890	3100015839	MDP FF	1	PC	347	656	15
4	PORTA B 347 X 656 FNC	3100015893	3100015842	MDP FF	1	PC	347	656	15
5	PORTA B 347 X 686 FNC	3100015906	3100015872	MDP FF	1	PC	347	686	15
6	PORTA A 347X686 FNC ETQI	3100015909	3100015869	MDP FF	1	PC	347	686	15
7	FECH FNO 697 X 161FNC	3100015897	3100015846	MDP FF	1	PC	697	161	15
8	FRENTE GAV 697 X 161FNC	3100015910	3100015873	MDP FF	1	PC	697	161	15
9	BASE IG2-70 SUPREMA	3100003269	3100003269	MDP FF	1	PC	669	450	15
10	BASE IG2-70 SUPREMA	3100003269	3100015859	MDP FF	2	PC	669	450	15
11	PRAT IPLD-70 PRF SUPREMA	3100003394	3100015882	MDP FF	2	PC	669	364	15
12	PRA TELEIRA IPLD-70 PRF SUPREMA	3100003394	3100003394	MDP FF	1	PC	669	364	15
13	REGUA SUP IG2-70 ELEGANCE	3100001270	3100016027	MDP FF	1	PC	669	53	15
14	TRASEIRO GAV 619 X 90	3100012305	3100012305	MDP FF	1	PC	619	90	15
15	LATERAL DIR GAV 400X90	3100012230	3100012230	MDP FF	1	PC	400	90	15
16	LATERAL ESQ GAV 400X90	3100012231	3100012231	MDP FF	1	PC	400	90	15
17	COSTA 695X370 BRA-HDF	3100004998	3100004998	HDF	1	PC	695	370	3
18	COSTA 695X450 BRA-HDF	3100015849	3100015849	HDF	1	PC	695	450	3
19	COSTA 669X335 BRA-HDF	3100015877	3100015877	HDF	1	PC	669	335	3
20	COSTA 669X350 BRA-HDF	3100015879	3100015879	HDF	1	PC	669	350	3
21	FUNDO GAV 400X634	3100011517	3100011517	HDF	1	PC	400	634	3
22	ACABAMENTO EMB FNO 513 X 80 GMT	3000007772	3000007772	AÇO PINTADO CINZA	1	PC	513	80	18

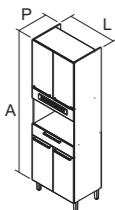

PL 4P1G-70 FNO
PRODUTO MONTADO:
A: 2207 L: 699 P: 470 MM

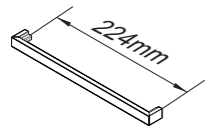

PUXADOR / DIMENSÃO
HANDLE / DIMENSION
TIRADOR / DIMENSIÓN

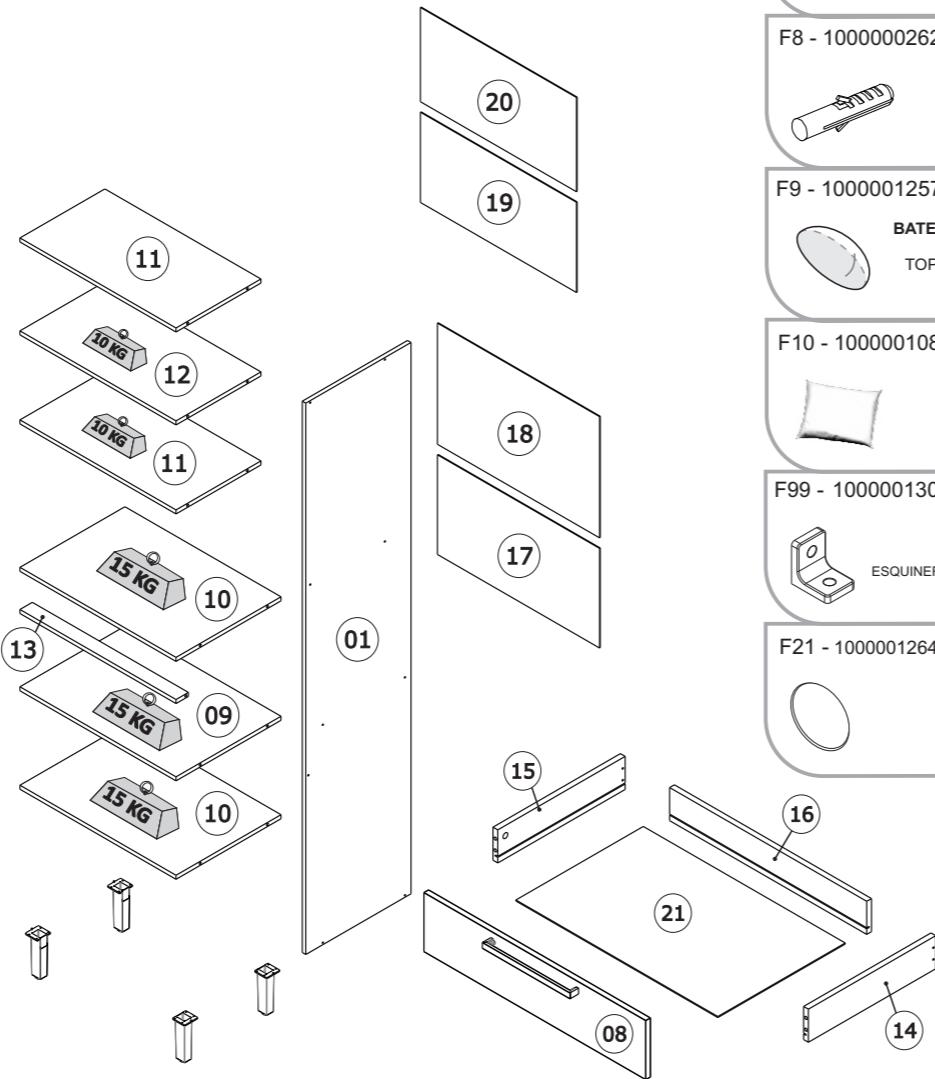
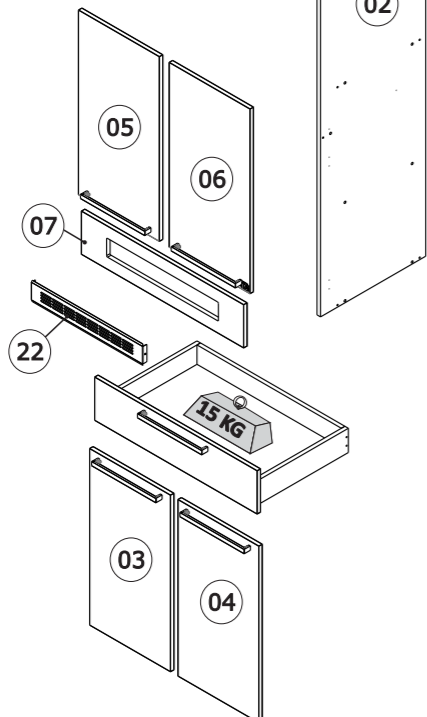

Peso máximo distribuído suportado
Maximum weight supported distributed
Peso máximo admitido distribuído

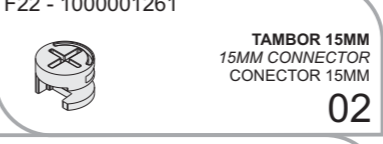
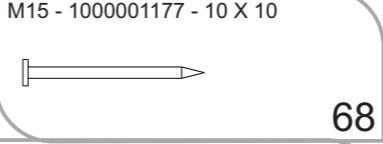
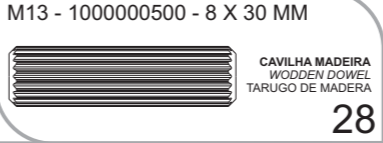
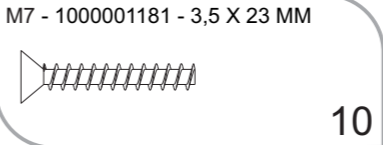
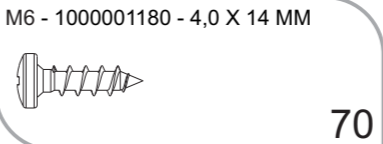
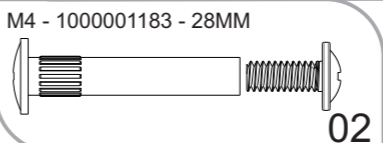
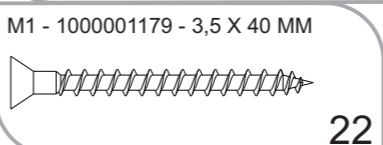
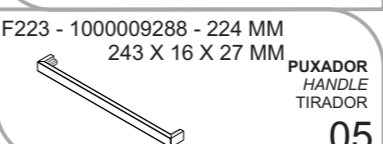
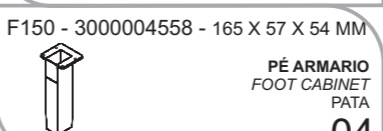
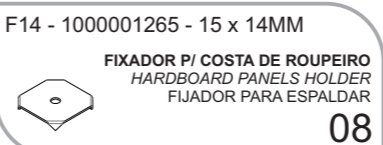
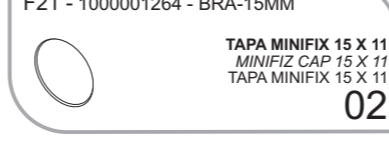
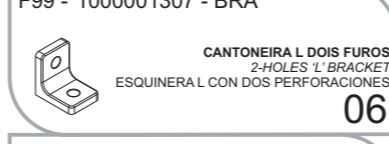
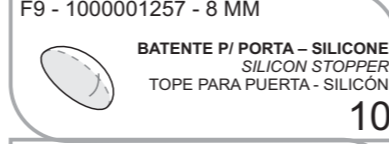
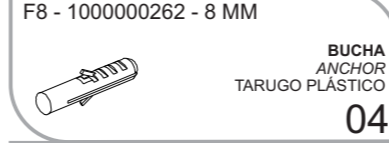
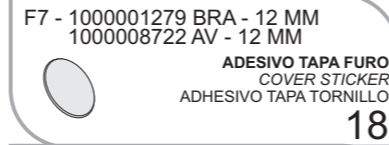
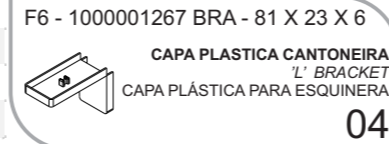
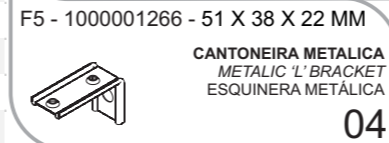
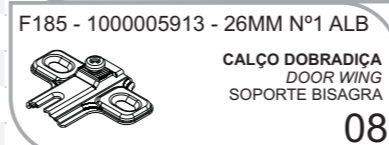
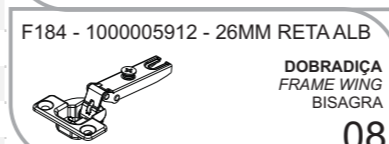
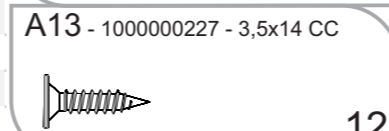
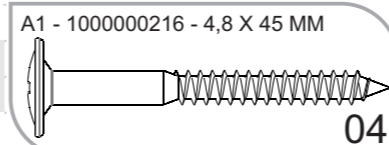

TERMO DE GARANTIA

PARABÉNS!
Você acaba de comprar um produto que é referência de qualidade, durabilidade e beleza em todo o Brasil. Isso porque a Itatiaia faz de tudo para oferecer a você as melhores cozinhas de madeira do mercado.

DISPOSIÇÕES E PRAZOS DE GARANTIA
A Itatiaia Móveis S/A estipula que o produto especificado, fica garantido pelo prazo de 6 (seis) meses, contados a partir da entrega efetivado produto. Este prazo é compreendido como sendo: 3 (três) meses como garantia legal e 3 (três) meses como garantia contratual.

Constatado o eventual defeito de fabricação, o consumidor deverá entrar em contato com a loja onde adquiriu o produto.
No prazo de garantia, as partes eventualmente defeituosas serão substituídas gratuitamente, por outra da mesma linha e modelo, assim como a mão-de-obra aplicada.

O projeto, instalação e a montagem na residência do consumidor não é de responsabilidade da Itatiaia. A montagem deve seguir corretamente as instruções que se encontram dentro da embalagem de cada módulo.

Esta garantia é válida em todo o território brasileiro, inclusive em toda e qualquer região litorânea.
A Itatiaia se reserva o direito de efetuar modificações de caráter técnico em seus produtos, sem aviso prévio.

EXCLUSÃO DA GARANTIA
O presente termo exclui de sua garantia:
- danos causados em consequência de acidentes, mau uso, manuseio ou deslocamento incorreto dos produtos;
- danos causados por montagem inadequada;
- danos em decorrência de agentes externos (inundações, incêndios, etc);
- danos causados pela utilização de produtos de limpeza não recomendados no manual de instrução do produto;
- despesas de transporte, frete ou seguro;
- defeitos oriundos da utilização do produto em ambientes sujeitos a gases corrosivos, umidade excessiva ou em locais de altas/baixas temperaturas, poeira ou acidez.

A Itatiaia não se responsabiliza por incorreta instalação de cubas, pias, mármore, granitos ou similares. Também não será responsável pelas instalações elétricas, hidráulicas e de gás, bem como pelos danos que estes possam vir a causar ao produto.
A fixação dos armários de forma segura e garantida depende da qualidade da parede na qual os mesmos serão instalados. A Itatiaia não se responsabiliza por danos causados por instalação dos armários em paredes inadequadas.

CUIDE BEM DO SEU ARMÁRIO

Dicas de limpeza e conservação:

- Para limpar corretamente seus armários de madeira, use sempre um pano liso e **levemente** umedecido com água;
- Não se esqueça de enxugar o seu armário! Ele não deve permanecer úmido, pois a água pode prejudicar o acabamento ou causar mofo na madeira;
- Não se recomenda o uso de produtos à base de amoníaco.
- Não utilize esponja de aço ou qualquer material que possa arranhar a superfície dos armários durante a limpeza.
- Não utilize plásticos ou papéis coloridos para forrar os armários.
- Deve-se evitar guardar sal, cebola, catchup, mostarda e outras substâncias ácidas sem as devidas embalagens de proteção.
- Evite arrastar objetos em cima dos armários. Eles podem riscar e prejudicar o acabamento de seu móvel de cozinha;
- O material dos seus móveis tem um tratamento contra fungos e cupins, mesmo assim, em ambientes infestados recomenda-se a dedetização antes de instalar a sua cozinha;
- Para os armários com pia, é importante tomar cuidado ao redor dela, evitando-se o contato direto com água nas demais partes do produto. A área exposta a umidade pode influenciar na durabilidade dos seus móveis;
- Tente evitar a exposição direta ao sol. Sugere-se utilização de cortinas para proteger seus móveis de cozinha;
- Produtos adquiridos fora do Brasil com defeitos de fabricação do produto, favor entrar em contato com a loja onde adquiriu sua Cozinha Itatiaia.

TAKING GOOD CARE OF YOUR CABINET

Cleaning and caring instructions:

- Wipe the wood cabinet down with a moist cloth to properly clean the cabinet.
- Do not forget to dry your cabinetry out! Humidity can damage the finish or create mould.
- Chemical products are not recommended;
- Never clean the cabinet with scouring powders, steel scrubber pads or any other product which can scratch its surface.
- Cabinet surfaces should not be covered with colored plastic or paper sheets.
- Acid substances like salt, onion, ketchup and mustard must remain properly stored in sealed containers.
- Avoid dragging objects on top of the cabinet. They might scratch the finishing.
- Wood cabinets are made of mould and termites resistant materials, however, it is recommended to use termiticides in infested places before installing the cabinets.
- Avoid the direct contact of water with other surfaces than the sink, as the humidity can affect the durability of the cabinets.
- Avoid cabinets exposure to direct Sun light. Drapers suggested.
- For technical assistance outside Brazil, please, contact the store where you purchased your Itatiaia kitchen.

CUIDE BIEN DE SU APARADOR

Indicaciones de limpieza y conservación

- Para limpiar correctamente su aparador de madera, siempre use un paño húmedo.
- No se olvide de secar su aparador! No debe permanecer húmedo, pues el agua puede perjudicar el acabado o causar moho en la madera.
- No es recomendable utilizar productos con amoníaco.
- No utilizar esponjas de acero o cualquier material que dañe la superficie de los aparadores.
- No utilizar plásticos o papeles coloridos para forrar los armarios.
- Debe evitarse guardar sal, cebolla, ketchup, mostaza o cualquier producto ácido sin el embalaje de protección.
- Evite arrastrar objetos encima de los aparadores. Ellos pueden riscar o dañar el acabado de su mueble de cocina.
- El material de los muebles tiene un tratamiento contra los hongos y las polillas, aun así, en ambientes infestados, se recomienda desinfectar antes de instalar su cocina.
- Para los armarios con lavaplatos, es importante tomar cuidado alrededor de ella, evitando el contacto directo con el agua en las demás partes del producto. El área expuesta a la humedad puede influir en la durabilidad de sus muebles.
- Evite la exposición directa al sol. Se sugiere la utilización de cortinas para proteger sus muebles de cocina.
- Los productos adquiridos fuera de Brasil con defectos de fabricación de productos, favor póngase en contacto con la tienda donde compró su Cocina Itatiaia.

Linha de Interesse Geral do Consumidor

Ligação gratuita de qualquer ponto do país

0800 032 6111

Sugestão da quantidade de pessoas necessárias para montagem e fixação do produto na parede.
Tip of the number of people required for product assembly and wall mounting.
Consejo de la cantidad de personas necesarias para el montaje de productos y montaje de la pared.

2 Montagem / Mounting / Montaje
1 Fixação / Fixation / Fijación

01

M13 26x

02

M1 18x

ATENÇÃO

03 **ATENÇÃO: ENCAIXE O PINO PARA POSICIONAR OS PÉS**
WATCH FOR THE PILOT HOLE BEFORE SCREWING THE LEGS
ATENCIÓN: FIJE LOS PINES PARA POSICIONAR LAS PATAS

ATENÇÃO: A ABA DO PÉ DEVE APOIAR NA LATERAL
BEWARE: LEG EDGE MUST LEAN ON SIDE PANEL
ATENCIÓN: EL BORDE DE LA PATA DEBE APOYAR EN EL COSTADO

M6 4x, F150 4x, F150 16x, M6 04x

04

M6 6x, F99 06x

05

M6 2x

06

M15 60x, F14 8x, M15 08x, M15 68x

ATENÇÃO

07 **IMPORTANTE: NECESSÁRIO FIXAÇÃO NA PAREDE**
IMPORTANT: CABINET MUST BE ATTACHED TO THE WALL
IMPORTANTE: ES NECESARIO FIJAR EN LA PARED

8mm / 5/16"

F5 4x, M6 4x, F8 4x, A1 4x, F8 04x, A1 04x

08 **IMPORTANTE**
IMPORTANT
IMPORTANTE

F138 4x

09

A13 2x, F138 06x, A13 01x, F138 01x

10

M1 4x

11

F23 2x, F22 02x

12

M13 2x, F22 2x

13

F21 02x

14

A13 6x, F138 01x, A13 06x, F138 01x

15

F185 08x, M6 16x

16

F196 10x, M7 10x, F9 10x

17

F184 8x, M6 16x

18

F185 8x, F184 08x

19

F7 08x

20

F7 18x

21 **LOCALIZAÇÃO**

AO EMBUTIR O FORNO, RESPEITAR AS DISTÂNCIAS NO NICHU, CONFORME FIGURA ABAIXO PARA O BOM FUNCIONAMENTO DO PRODUTO.

a = 5cm
b = 5cm