



Nº	MODIFICAÇÃO	POR	DATA
0	Liberção de Arquivo	Amanda	16-07-2015

This page should not be printed.

This document is property of Britânia
AND CAN NOT BE USED BY A THIRD PARTY

PROJ.		DATA		MATERIAL	QUANTIDADE	
DES.	Amanda	DATA	16-07-2015	TRATAMENTO	TOL. Æ ESPECIF.	ESCALA
VERIF.	Leandro	DATA	16-07-2015			SEM ESCALA
APROV.	Edina	DATA	16-07-2015	PRODUTO	ESTRUTURA	FOLHA
				Ventilador Mega Turbo 50Six	014214	1/1
				TÍTULO	NÚMERO	REV
				Folheto de instruções - <i>User Manual</i>	1540-09-05	



Mega Turbo 50 Six

Manual de Instruções

- Não introduzir o dedo ou qualquer objeto através das grades, mesmo que o aparelho esteja desligado.
- Desligar e retirar o plugue da tomada elétrica quando não estiver usando o aparelho.
- Quando for limpar o aparelho retirar o plugue da tomada elétrica.
- Não utilizar o produto sem a grade frontal.
- O uso de peças que não sejam originais do aparelho pode prejudicar o seu funcionamento e causar danos ao usuário e a ao produto, além de perder a garantia normal de fábrica.
- Para não perder a garantia e para evitar problemas técnicos, jamais tentar consertar o produto em casa. Caso necessário, o usuário deverá levá-lo à Assistência Técnica Autorizada.
- A nota fiscal e o certificado de garantia são documentos importantes e devem ser guardados para efeito de garantia.
- Não utilize acessórios que não sejam originais do aparelho. O uso de acessórios que não sejam originais pode prejudicar o funcionamento, causar danos ao usuário e ao produto.
- O aparelho não deve ser utilizado se tiver caído e se há sinais visíveis de danos.

ADVERTÊNCIA



- Retirar o plugue da tomada elétrica antes de efetuar qualquer manutenção no aparelho.
- Não usar adaptadores, benjamins ou T's.

• Não seguir estas instruções pode trazer risco de morte, incêndio ou choque elétrico.

COMPONENTES

1. Grade frontal
2. Porca da hélice
3. Hélice
4. Grade traseira
5. Alça para transporte
6. Botão para controle de oscilação horizontal
7. Motor
8. Botão para ajuste de inclinação
9. Haste do ventilador
10. Seletor de velocidades
11. Cordão elétrico com plugue
12. Base
13. Porta cordão

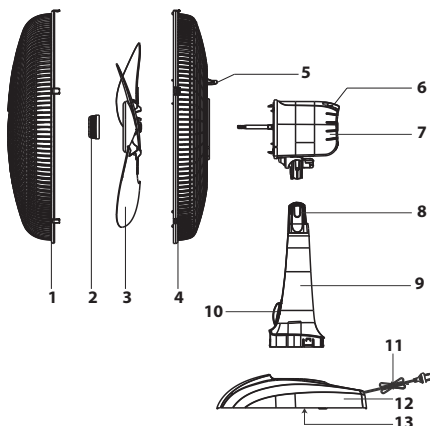

INTRODUÇÃO

Parabéns pela escolha de mais um produto de nossa linha. Para garantir o melhor desempenho de seu produto, **o usuário deve ler atentamente as instruções a seguir.** Recomenda-se não jogar fora este Manual de Instruções. Ele deve ser guardado para eventuais consultas.

NOTA: É comum que aparelhos elétricos novos liberem uma leve fumaça ou gases durante as primeiras vezes em que eles forem utilizados. Isso acontece em virtude do aquecimento dos materiais e dos componentes usados na manufatura do aparelho. É normal e não indica a existência de defeitos no aparelho.

ESTE APARELHO DESTINA-SE EXCLUSIVAMENTE A USO DOMÉSTICO

INSTRUÇÕES DE SEGURANÇA

- Não utilizar aparelhos que apresentem algum tipo de dano no cordão elétrico, no plugue ou em outros componentes. Para substituir qualquer peça danificada, o usuário deverá procurar a Assistência Técnica Autorizada a fim de evitar riscos.
- Verificar se a tensão da rede elétrica no local de instalação é a mesma indicada na etiqueta localizada no aparelho.
- Para evitar acidentes, manter o material da embalagem fora do alcance de crianças, após desembalar o aparelho.
- Manter o aparelho longe do alcance de crianças.
- Para se proteger contra o choque elétrico, o usuário não poderá mergulhar o cordão elétrico nem o plugue em água ou em outro líquido.
- Para desligar, retirar o plugue da tomada elétrica. Sempre desconectar segurando pelo plugue, nunca puxar pelo cordão elétrico.
- Utilizar uma tomada elétrica exclusiva. Não utilizar adaptadores tipo "T" ou temporizadores.
- O uso de acessórios não recomendados para uso com este aparelho poderá causar acidentes.
- Não deixar o cordão elétrico ficar pendurado na beirada de mesas, balcões ou outras superfícies e nem tocar em superfícies quentes.
- Não utilizar o aparelho para fins diferentes dos previstos neste manual de instruções.
- Nunca transporte o produto pelo cordão elétrico.
- Este aparelho não foi projetado para ser utilizado por pessoas (incluindo crianças) com capacidades físicas, sensoriais ou mentais reduzidas, ou falta de experiência e conhecimentos, exceto se forem supervisionadas ou instruídas por uma pessoa responsável pela sua segurança.
- As crianças deverão ser supervisionadas, para assegurar de que não brinquem com o aparelho.
- Não utilizar este aparelho ao ar livre.
- Se o uso de uma extensão elétrica for necessária, deve-se garantir que a especificação do fio da extensão seja igual ou superior ao cordão elétrico original do aparelho, para evitar superaquecimento e acidentes.
- Evitar o contato e manter os cabelos, roupas e outros utensílios longe das partes móveis do aparelho.

MONTAGEM

1. Posicionar a haste sobre uma superfície plana e estável, posicionar a unidade motor sobre a haste conforme figura 01.
2. Alinhar a haste com a base através do rebaixo para encaixe conforme a figura 02.
3. Após o conjunto orientado pressionar firmemente a haste até ouvir um "clique".



Figura 01



Figura 02

4. Encaixar a grade traseira posicionando-a através das travas do motor conforme a figura 03.

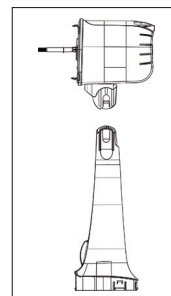
5. Pressionar a região central da Grade Traseira contra as travas do motor até ouvir um "clique" (Ver figura 04).

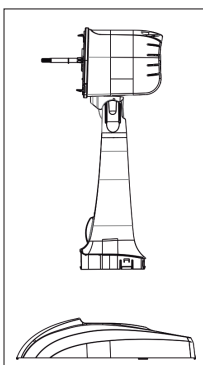

Figura 03



Figura 04

6. Encaixar a Hélice no eixo do motor. Alinhar a chaveta do Furo da Hélice com a chaveta do eixo do motor para um perfeito encaixe (Ver figura 05).

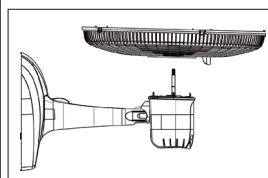

Figura 05

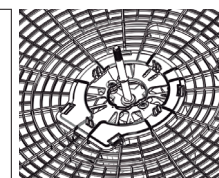
7. Rosquear a porca da hélice no eixo, girando-a no sentido anti-horário até encostar a superfície da porca da hélice (Ver figura 06).

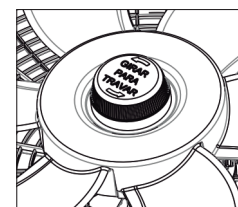

Figura 06

8. Encaixar a grade frontal na grade traseira introduzindo as linguetas nos respectivos alojamentos da grade traseira e observando que o logotipo BRITÂNIA deve ficar na horizontal (ver figura 07).

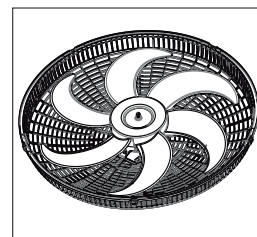

Figura 07

9. Pressionar a borda da grade frontal contra a borda da grade traseira em todo o contorno para garantir o travamento perfeito das grades (figura 08)

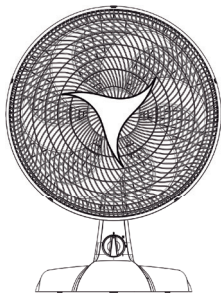

Figura 08

Nota: A Porca da Hélice deve estar devidamente fixada ao eixo do motor. O rosqueamento excessivo poderá causar deformação na hélice ocasionando vibração.

CONTROLE DE VELOCIDADES

• Este ventilador possui um seletor com 03 velocidades. Para acionar o ventilador, gire o seletor iniciando da velocidade maior até o menor sentido horário (figura 09).

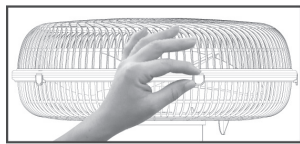
- **Velocidade 3** - Máximo fluxo de ar
- **Velocidade 2** - Médio fluxo de ar
- **Velocidade 1** - Baixo fluxo de ar



Figura 09

SISTEMA OSCILANTE

Para ligar o sistema oscilante, pressionar o botão conforme figura 10.

• Para desligar o sistema oscilante, levantar o botão conforme figura 11.

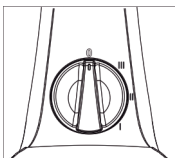

Figura 10

Nota: Para manusear o botão do sistema oscilante, o usuário pode usar o dedo polegar caso sinta-se mais confortável.



Figura 11

DICAS DE SOLUÇÕES DE PROBLEMAS

PROBLEMA	CAUSAS	PROCEDIMENTO
Não liga	O aparelho está ligado na tensão incorreta aparelho (220V ligado em 127V).	Orientar para verificar a tensão na etiqueta do produto e a tensão das tomadas
	Produto não está ligado na tomada elétrica	Inserir o plugue na tomada elétrica
	Produto desligado	Ligar o aparelho, girando o botão no sentido horário
A tomada está sem energia		Verificar se há energia testando a tomada com outro eletrodoméstico.
		Encaminhar para a Assistência Técnica
Aparelho não ventila.	Motor travado	Deixar o aparelho longe de cortinas e longe da parede
	Obstrução da parte traseira do ventilador	
Produto não oscila	Motor fora de centro	Encaminhar para Assistência Técnica
	Não foi acionada a função	Acionar a função, se não funcionar levar à assistência técnica
Hélice vibrando	Rosqueamento excessivo da porca da hélice	Rosquear cuidadosamente até encostar a superfície da porca na hélice

DESMONTAGEM

- Desligar o aparelho e desconectá-lo da tomada elétrica. Quando a hélice parar, retirar a grade frontal.
- Para remover a grade frontal, deve-se introduzir a ponta da chave de fenda em cada uma das fendas localizadas na sua borda, pressionando as linguetas para fora e liberando as 5(cinco) travas conforme a figura 12.
- Afrouxar a porca da hélice no eixo, girando-a no sentido horário conforme figura 13.
- Puxar a hélice do eixo do motor como mostrado na figura 14.
- Para retirar a grade traseira deve-se pressionar as travas para trás e puxar a grade livrando-a do dente da trava como mostrado na figura 15.



Figura 12



Figura 13

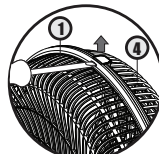

Figura 14

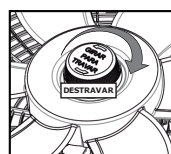

Figura 15

NOTA:

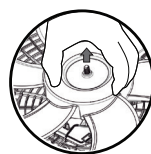
Após a montagem da haste, ela não poderá ser desmontada. Caso o usuário necessite que ela seja desmontada, deverá procurar uma Assistência Técnica Autorizada.

LIMPEZA

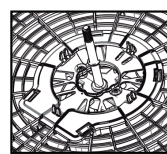
- Usar somente um pano levemente umedecido para limpar a hélice e a parte externa do aparelho.
- Não utilizar produtos abrasivos, polidores, álcool, solventes nem outro tipo de substância química.

AJUSTE DE INCLINAÇÃO



Figura 16

Para direcionar o fluxo de ar, deve-se pressionar o botão para ajuste de inclinação conforme o indicado na figura 16, e posicionar o motor na inclinação desejada como mostrado na figura 17.



Figura 17

SOMENTE PARA USO DOMÉSTICO

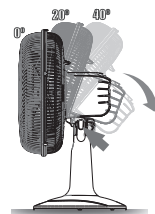