

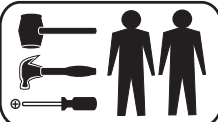

ACP - INDÚSTRIA DE MÓVEIS

Av. Dos Moveleiros, nº771 - Polo Moveleiro - Canivete
CEP: 29.909-120 - Linhares - ES- e-mail: acp@acpmoveis.com.br
Fone: (27) 3372-6700 - www.acpmoveis.com.br

ESQUEMA DE MONTAGEM



Disponível nas cores:

- * Carvalho/Carvalho (11);
- * Pérola (81);
- * Branco/Rosa/Azul/Lilás (78);
- * Mel (86);
- * Café (87).

Código: 8559

Roupeiro MELISSA 02 PORTAS COM ESPELHO

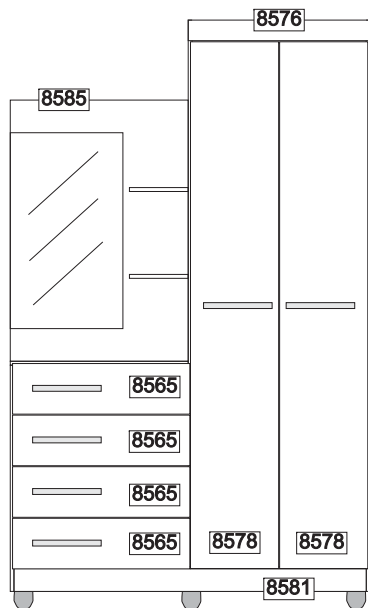

Atenção

Este produto na cor **Branca** possui 02 molduras e rodapés pintados como opcionais na cor **Rosa, Azul, Lilás e Branco** para que o cliente escolha ao montar o produto.

LEGENDA

COD	Descrição da Peça	Dimensões	QTD	Material
8563	Lateral direita	1760 x 450 x 12	01	MDF
8564	Lateral de gaveta	350 x 130 x 12	08	MDF
8565	Frente de gaveta	543 x 155 x 12	04	MDF
8568	Lenço de Gaveta	508 x 80 x 12	04	MDF
8570	Tampo	533 x 450 x 12	01	MDF
8572	Base	545 x 450 x 6	01	MDF
8576	Moldura	557 x 63 x 12	01	MDF
8578	Porta	1622 x 270 x 12	02	MDF
8579	Tampo gaveteiro	545 x 450 x 12	01	MDF
8580	Lateral Esquerda	693 x 450 x 12	01	MDF
8581	Rodapé dianteiro	1078 x 70 x 12	01	MDF
8582	Divisão	1684 x 450 x 12	01	MDF
8583	Rodapé traseiro	1078 x 70 x 12	01	MDF
8584	Prateleira inferior	533 x 430 x 12	01	MDF
8585	Painel do Espelho	800 x 545 x 12	01	MDF
8586	Prateleira superior	533 x 430 x 12	01	MDF
8587	Fundo traseiro menor	552 x 325 x 2,5	03	HDF
8588	Fundo traseiro maior	1096 x 324 x 2,5	02	HDF
8590	Peça da moldura	531 x 60 x 15	01	MDF
8591	Fundo de gaveta	496 x 378 x 2,5	04	HDF
8592	Suporte rodapé	424 x 70 x 12	01	MDF
8593	Prateleira menor	190 x 300 x 12	02	MDF

Perfil H
550 mm

Código
1094 - R
Quant. - 03

Perfil H
1095 mm

Código
1089 - S
Quant. - 01

Código	Qtd	Descrição
910	A	04 Corrediça Metálica 350 mm (par)
1203	B	50 Cavilha 6 x 20
1204	C	89 Parafuso 3,5 x 12 cab. rebaixada
1249	D	18 Parafuso 3,5 x 22 flangeado
1206	E	12 Parafuso Dourado 4 x 40
1246	F	24 Parafuso 4 X 45 Flangeado
1208	G	60 Prego 10 x 10 mm
1215	H	04 Minifix Parafuso 8 x 32 mm
8567	I	06 Puxador 193 cromado 128 mm
8566	J	01 Cabideiro alumínio 546 x 23 mm
1211	K	20 Bucha Cilindrica 9 x 12 mm
1189 1243	L	06 Dobradiça de Pressão 8,5 x26 mm Calço 07 de dobradiça
4674	M	06 Pé 70 x 50 com cantoneira
1244	N	08 Cantoneira Metálica 19 x 19 mm
1214	O	04 Minifix Tambor 8,5 x 11 mm
1234	Q	12 Parafuso 3,5 x 14 cab. chata

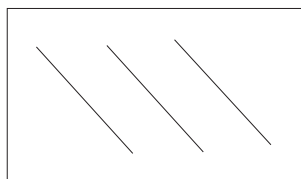

Espelho
600 x 350

Cód. 8560 - S
Quant. - 01

Peça Espelho

Após fazer a montagem do tampo do gaveteiro (8579) faça a fixação do Painel(8585) com o parafuso (E), cavilhas (B) e Bucha (K).

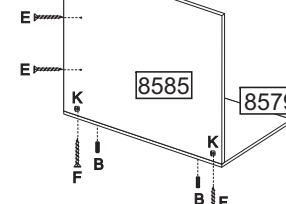

Faça a fixação das Prateleiras (8593) com o parafuso E de traz para frente como mostra a ilustração.

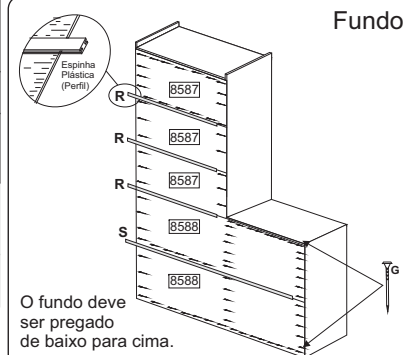

O fundo deve ser pregado de baixo para cima.

Gavetas

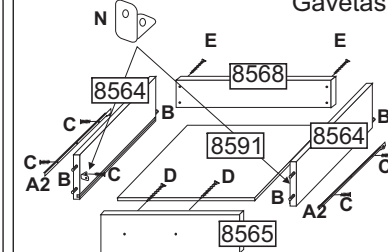

Gavetas - Parafuse as laterais de gaveta(8564) ao lenço da gaveta (8568) com o parafuso E e cavilhas B; encaixar o fundo e fixe a frente(8565) com cavilha B e cantoneira N mais parafuso C; a corrediça A2 deve ser parafusada na lateral(8564) com o parafuso C na posição horizontal como mostra a imagem e parafuso o puxador I na frente de gaveta com o parafuso D.

Moldura

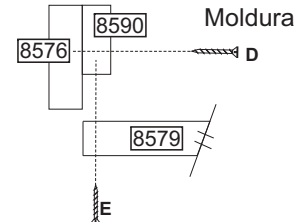

Moldura - Antes de fazer a fixação da peça (8590) na moldura (8576), faça uma medição deixando 12mm para cada lado. Parafuse a moldura (8579) com o parafuso D na peça (8590) em seguida ao Tampo(8579) com o parafuso E.

Portas

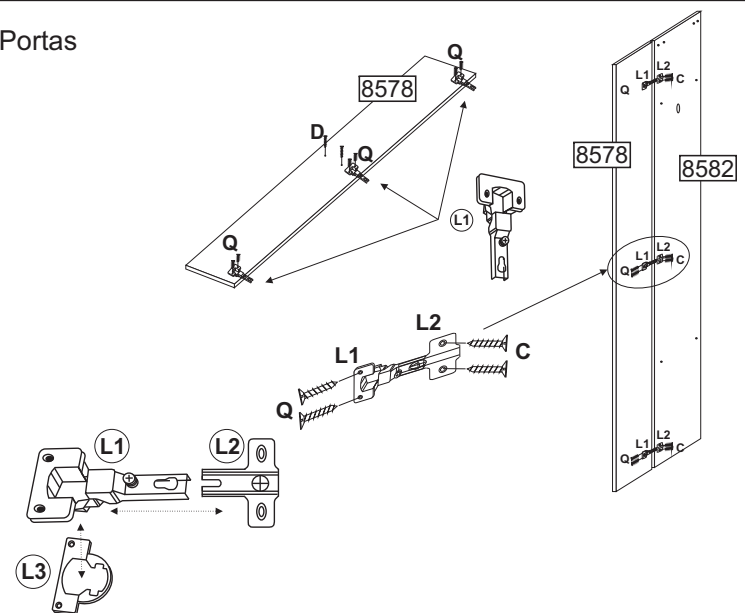

Após encaixar a dobradiça(L1) ao calço 07 (L3) parafuse-as a porta(8578) e (L2) a divisão (8582) e a lateral (8563) faça a junção das duas peças, fixando uma na outra com parafuso próprio da mesma, após o encaixe faça a regulagem apertando ou folgando o parafuso para que a porta fique firme e bem posicionada.

Montagem da Estrutura

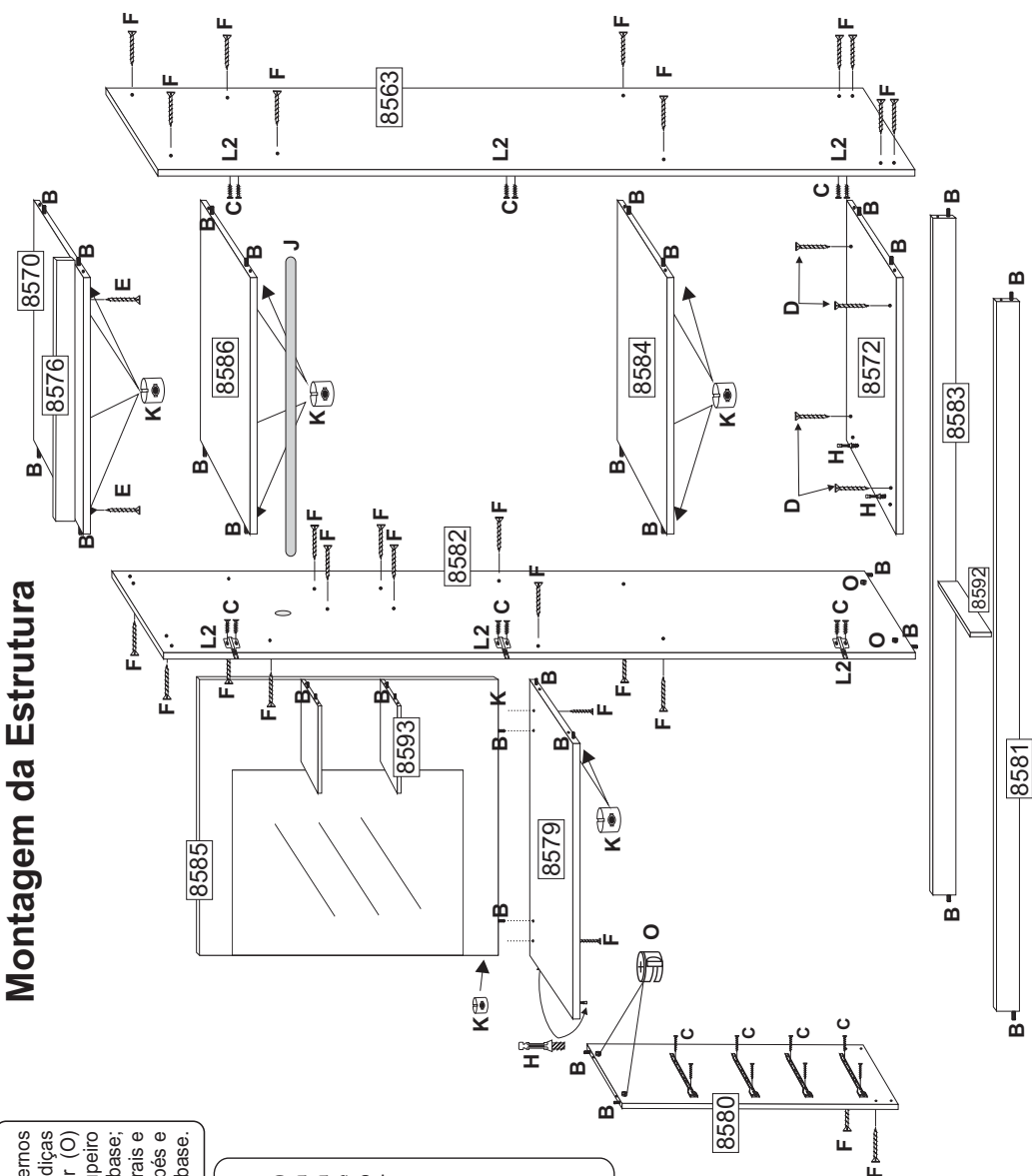

Roupeiro - Fixar os componentes internos do roupeiro como: corrediças (A), dobradiças (L), buchas (K), cavilhas (B), tambor (O) e os parafusos minifix (H). Montar o roupeiro de pé a começar pelos rodapés, pés, base; fixar rodapé dianteiro e traseiro nas laterais e parafusar o suporte do rodapé com os pés e parafusos (C), em seguida fixe a base.

Corrediça

Fixe as corrediças (A) com o parafuso (C) na lateral (8580) e na divisão (8582), certifique-se de que as mesmas estão firmes para melhor sustentação das gavetas.

Pés

Faça uma medição do meio do rodapé (8581 e 8583) para fixar o suporte (8592), em seguida posicione os pés (M) e parafuse-os com o parafuso (C) aos rodapés ao suporte e as laterais (8580 e 8563) de dentro para fora como ilustra a imagem abaixo..



ACP - INDÚSTRIA DE MÓVEIS
 Av. Dos Moveleiros, nº771 - Polo Moveleiro - Canivete
 CEP: 29.909-120 - Linhares - ES- e-mail: acp@acpmoveis.com.br
 Fone: (27) 3372-6700 - www.acpmoveis.com.br

CERTIFICADO DE GARANTIA

Roupeiro Melissa 02 portas c/ Espelho - Codigo: 8559

Este Roupeiro é produzido em MDF, material de excelente qualidade, oriundo de florestas renováveis. Este certificado garante ao cliente a reposição de qualquer peça que possa apresentar falha ou defeito de fabricação. Lembramos que este produto é de uso doméstico. AACP - Indústria de Móveis, solicita ao seu cliente toda atenção possível, no momento da montagem dos produtos de sua fabricação, o que deverá ser feito com rigorosa observação do esquema de montagem anexo.

Vigência da Garantia

A garantia abrange todas as peças, partes e componentes que, eventualmente, venham apresentar defeito de fabricação no prazo de 90 dias ou 03 (tês) meses, contando a partir da entrega do produto ao consumidor, mediante nota fiscal de compra, que passa a fazer parte integrante deste certificado.

A garantia cessa se ocorrer um dos seguintes casos:

- 1) Se o produto for adulterado ou consertado por pessoa não autorizada pela loja.
- 2) Se houver utilização de peça ou componente não original, adaptado ao produto.
- 3) O defeito seja decorrente de negligência do montador ou do consumidor em relação às instruções do esquema de montagem ou em manuseio do produto.
- 4) Se houver limpeza e conservação incorretas do produto (veja o item abaixo Conservação do Produto).

Conservação do Produto

- * Para limpar não use nenhum tipo de produto, tais como sabão, esponja de aço, álcool e lustra-móveis.
- * Use somente uma flanela seca. Não molhe nem exponha o móvel à umidade ou a luz solar diretamente ou outra forma de calor.
- * Não encoste o móvel na parede. Não o arraste.

É importante assimilar que o esquema de montagem, que acompanha este certificado, deverá permanecer em poder do cliente, pois se houver necessidade de assistência técnica, ela só será atendida mediante o encaminhamento do citado esquema de montagem, assinalando a peça que estiver com defeito e sobretudo, o número do lote de fabricação*.

Peso Máximo Permitido para o Móvel

Peso: 80 kg (distribuidos de forma adequada no mesmo)
 Altura do Produto: 1.830 mm
 Largura: 1.100 mm
 Profundidade: 465 mm

Nota: A Assistência Técnica deverá ser solicitada a loja.

Nome da Loja: _____
 Cidade/Estado: _____
 Telefone: _____
 Motivo da Assistência: _____
 Nº e data da Nota Fiscal de aquisição: _____
 Local, Data e Assinatura: _____
 Lote de Fabricação: _____

(*) O lote de fabricação consta no topo embalagem. Este tem a finalidade de identificar a fase de atualização do roupeiro, propiciando assim o envio da peça adequada ao roupeiro adquirido pelo consumidor.