

Balcão Malta - Manual de Montagem e Instalação

Instruções preliminares:

Antes de iniciar a montagem e instalação do móvel, leia atentamente todas as instruções.

A montagem e instalação do produto devem ser executadas sobre uma superfície limpa e plana. Recomendamos a contratação de profissionais para a execução de instalações hidráulicas e elétricas.

Bosi

www.bosi.com.br
55 54 3452 5890

Para instalar este produto você vai precisar de:



2 Pessoas



Chave Phillips



Nível



Trena



Furadeira/Parafusadeira



Martelo



Martelo de Borracha

No kit de ferragem deste produto estão inclusos os seguintes itens:



Parafuso
3,5x14

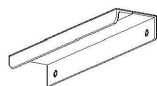

Puxador



Bucha
Plástica



Parafuso
6x50

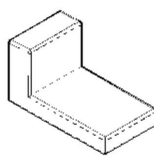

Capa
Plástica

1. Fixe as buchas plásticas na parede nos pontos onde o móvel será fixo. Estes pontos são dados tomando como referência as chapas metálicas localizadas dentro do móvel. Recomendamos que o móvel seja suspenso a 25 centímetros do chão. Esta medida, todavia, pode ser adaptada para proporcionar maior conforto aos usuários.

2. Fixe os parafusos 6x50 mm nas chapas metálicas que estão fixas dentro do móvel, prendendo o móvel na parede com as buchas.

3. Caso seja necessário remover alguma das gavetas para executar a instalação do encanamento da cuba, puxe a gaveta totalmente para fora e libere as travas laterais conforme ilustrado na figura ao lado. A trava esquerda deve ser empurrada para cima, enquanto a trava direita deve ser empurrada para baixo. Após liberar as travas, basta puxar as gavetas.



4. Posicione a cuba no balcão. Não é necessário fixá-la com colas ou silicoes. O tampo do balcão possui uma furação de fábrica para a vazão da água e instalação hidráulica da cuba; estes furos podem ser adaptados pelo cliente conforme o modelo de cuba escolhido. Furações adicionais para a passagem de torneiras e encanamentos são responsabilidade do cliente.

6. Fixe o puxador com os parafusos 3,5X14.

Informações adicionais:

Para limpar o móvel e a cuba use um pano levemente umedecido apenas com água. Em seguida, use um pano seco.

O móvel é resistente a respingos de água e à umidade natural do banheiro.

Após realizar a instalação do produto, verifique se os dispositivos hidráulicos apresentam algum tipo de vazamento. Caso haja vazamento, entre em contato com um encanador para solucionar o problema. Água em excesso e acumulada em decorrência de vazamentos pode danificar os móveis, o que não é coberto pela garantia.

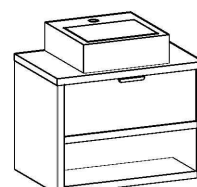
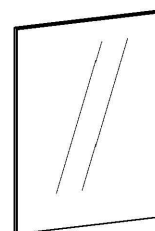

Conjunto Malta 60

Espelheira Malta - Manual de Montagem e Instalação



Instruções preliminares:

Antes de iniciar a montagem e instalação do móvel, leia atentamente todas as instruções.

A montagem e instalação do produto devem ser executadas sobre uma superfície limpa e plana. Recomendamos a contratação de profissionais para a execução de instalações hidráulicas e elétricas.

www.bosi.com.br
55 54 3452 5890

Para instalar este produto você vai precisar de:



2 Pessoas



Chave Phillips



Nível



Trena



Furadeira/Parafusadeira



Martelo



Martelo de Borracha

No kit de ferragem deste produto estão inclusos os seguintes itens:

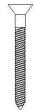

2 Parafusos
4x40



2 Buchas
Plásticas 6mm

1. Fixe as buchas 6 mm na parede nos pontos onde a espelheira será fixa. Estes pontos são dados tomando como referência o gabarito para furação. Para este modelo a posição para furação é "B". Introduza um parafuso 4x40mm em cada uma das buchas, deixando em torno de 2 milímetros do parafuso para fora. O armário possui chapas metálicas na parte traseira para que seja possível pendurá-lo.

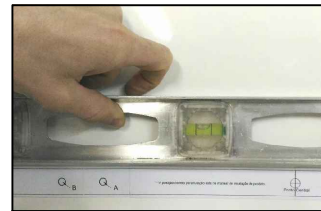

Informações adicionais:

Para limpar o móvel e o lavatório use um pano levemente umedecido apenas com água. Em seguida, use um pano seco.

O móvel é resistente a respingos de água e à umidade natural do banheiro.

Após realizar a instalação do produto, verifique se os dispositivos hidráulicos apresentam algum tipo de vazamento. Caso haja vazamento, entre em contato com um encanador para solucionar o problema. Água em excesso e acumulada em decorrência de vazamentos pode danificar os móveis, o que não é coberto pela garantia.

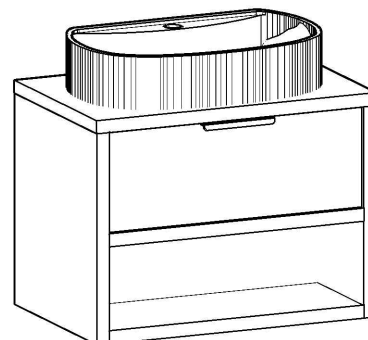
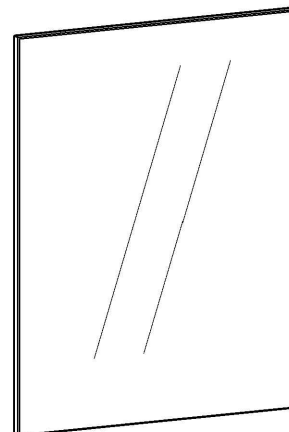

Conjunto Malta 60