

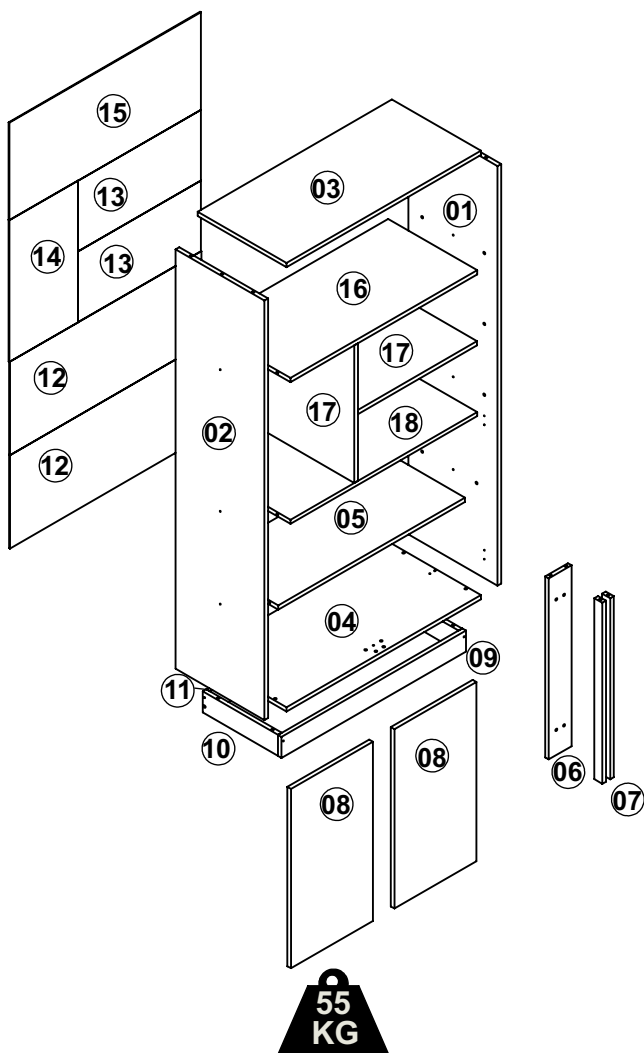







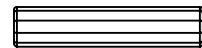

AR4001

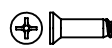
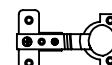
REVISÃO/REVISIÓN/REVISION:01

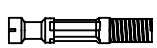
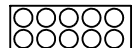
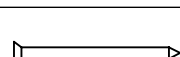
INSTRUÇÕES DE MONTAGEM
INSTRUCCIONES DE MONTAJE
ASSEMBLY INSTRUCTIONS**Faema**
MÓVEIS

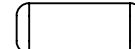
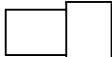
LISTA DE PEÇAS / LISTA DE PIEZAS / FURNITURE PIECES LIST			
COD	DESCRIÇÃO/DESCRIPCIÓN/DESCRIPTION	DIMENSÃO/DIM/DIM	QTD
01	LATERAL DIREITA/ LATERAL DERECHO/ RIGHT SIDE	1495X366X15	01
02	LATERAL ESQUERDA/ LATERAL IZQUIERDO/ LEFT SIDE	1495X366X15	01
03	TAMPO/ TAPA/ TOP	800X366X15	01
04	BASE/ BASE/ BASE	800X366X15	01
05	PRATELEIRA/ ESTANTE/ SHELF	768X316X15	01
06	PAINEL / PANEL/ PANEL	645X94X15	01
07	DIVISÓRIA/ DIVISIÓN/ DIVISION	645X33X15	02
08	PORTA/ PUERTA/ DOOR	639X337X15	02
09	RODAPÉ/ RODAPIÉ/ FOOTER	759X75X15	01
10	RODAPÉ/ RODAPIÉ/ FOOTER	310X75X15	02
11	RODAPÉ/ RODAPIÉ/ FOOTER	728X75X15	01
12	COSTA/ FONDO/ BACK	788X333X3	02
13	COSTA/ FONDO/ BACK	506X252X3	02
14	COSTA/ FONDO/ BACK	506X282X3	01
15	COSTA/ FONDO/ BACK	788X348X3	01
16	PRATELEIRA/ ESTANTE/ SHELF	768X366X15	01
17	PRATELEIRA DIVISÓRIA DIVISIÓN/ ESTANTE/ DIVISION SHELF	490X366X15	02
18	PRATELEIRA CENTRAL/ ESTANTE CENTRAL/ CENTRAL SHELF	768X366X15	01

REF	DESCRIÇÃO	QTD
A	 FIXADOR PARA COSTAS/ FIJADOR PARA FONDO/ BACK SUPPORT	18
B	 CAVILHA/ CLAVIJA/ WOOD DOWEL 8x30MM	48
C	 PARAFUSO/ TORNILLO/ SCREW 3,5x14 CC	16
D	 PARAFUSO/ TORNILLO/ SCREW 3,5x40 CC	16
E	 DOBRADIÇA/ BISAGRA/ HINGE (CANECO 26 CALÇO 12)	04
F	 TAMBOR MINIFIX/ TORNILLO MINIFIX/ MINIFIX DRUM 12MM	03
G	 PARAFUSO MINIFIX/ TORNILLO MINIFIX/ MINIFIX SCREW	03
H	 ADESIVO TAPAFURO / ADHESIVO/ STICKER 12MM	14
I	 PREGO/ CLAVO/ NAIL 10X10	60
J	 01	01
K	 COLA/ PEGAMENTO/ GLUE	01
L	 SUPORTE PRATELEIRA/ SOPORTE DE ESTANTE/ SHELF SUPPORT 8X8MM	02
M	 SAPATA DESLIZADORA/ ZAPATO/ SHOE	08

PESO MÁXIMO SUPORTADO PELO PRODUTO 55 KG
PESO MÁXIMO SOPORTADO POR EL PRODUCTO 55 KG
MAXIMUM WEIGHT TOLERATED BY THE PRODUCT 55 KG

IMPORTANTE LER COM ATENÇÃO E GUARDAR PARA EVENTUAIS CONSULTAS.
IMPORTANTE LEER CON ATENCIÓN Y GUARDAR PARA EVENTUALES CONSULTAS.
IMPORTANT TO READ CAREFULLY AND SAVE FOR ANY QUERIES.

FERRAMENTAS NECESSÁRIAS:
HERRAMIENTAS NECESARIAS:
NECESSARY TOOLS:



Instruções de Montagem

Instrucciones de Montaje
Assembly's Instructions

RECOMENDAÇÕES:

01 - Examine completamente todas as peças do móvel antes de iniciar o trabalho.

02 - Recomenda-se montar o móvel conforme este Manual de Montagem.

03 - É de responsabilidade do montador seguir as instruções do Manual de Montagem, que são fundamentais para garantir a estrutura do móvel.

04 - Certifique-se de que todos os acessórios utilizados na montagem (parafusos, porcas, ponteiros) estejam fixados o suficiente, totalmente atarraxados, evitando que venham a provocar ferimentos.

LIMPEZA:

01 - Pano levemente umedecido com água, seguido de pano seco.

02 - Não utilizar produtos químicos ou abrasivos.

GARANTIA:

01 - 3 meses para defeitos ou vícios de origem.

ADVERTÊNCIAS:

01 - Esteja ciente do risco de chama aberta e outras fontes de calor, tais como aquecedores elétricos, aquecedores a gás etc. nas proximidades do produto.

02 - Não utilize o produto se alguma parte estiver quebrada, rasgada ou faltando. Utilizar somente peças de reposição aprovadas pelo fabricante.

RECOMENDACIONES:

01 - Examine completamente todas las piezas del mueble antes de empezar el montaje.

02 - Recomienda-se montar el mueble de acuerdo con este Manual de Montaje.

03 - Es de responsabilidad del montador seguir las instrucciones del Manual de Montaje, que son fundamentales para asegurar la estructura del mueble.

04 - Asegure-se de que todos los accesorios utilizados en el montaje (tornillos, tuercas, ponteras) estén fijados el suficiente, totalmente roscados, evitando que vengam a provocar lesiones.

LIMPIEZA:

01 - Paño levemente humedecido con agua, siguiendo de paño seco.

02 - No utilizar productos químicos o abrasivos.

GARANTÍA:

01 - 3 meses para defectos o vicios de origen.

ADVERTENCIAS:

01 - Tenga en cuenta el riesgo de llama abierta y otras fuentes de calor, tales como calentadores eléctricos, calentadores de gas, etc. en las proximidades del producto.

02 - No utilice el producto si alguna parte esté rota, o perdida. Utilizar sólo piezas de repuesto aprobadas por el fabricante.

RECOMMENDATIONS:

01 - Check completely all the furniture's pieces before start to assemble it.

02 - It is recommended to assemble this furniture according to this Assembly's Manual.

03 - It is the assembler's responsibility to follow the instructions of this Assembly's Manual, which are essential to ensure the furniture's structure.

04 - Ensure that all the accessories used in the assembly (bolts, nuts, tips) are well and enoughly fixed, completely threaded, avoiding injuries from happening.

CLEANSING:

01 - Cloth slightly moistened with water.

02 - Do not use chemicals or abrasives products.

WARRANTY:

01 - 3 months due to manufacture defects.

WARNINGS:

01 - Be aware of the risk of open flame and other sources of heat, such as electric heaters, gas heaters etc. around the product.

02 - Do not use the product if any part is broken, torn or missing. Only use replacement parts approved by the manufacturer.

