

Aparador Havaí

ESQUEMA DE MONTAGEM

03/02/2016

Ferramentas
Necessárias:

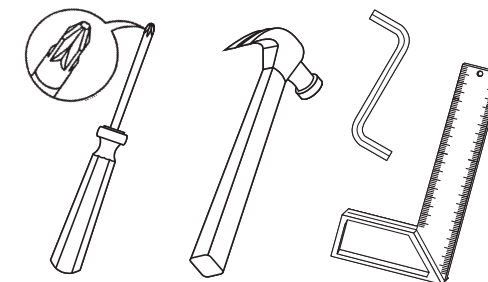



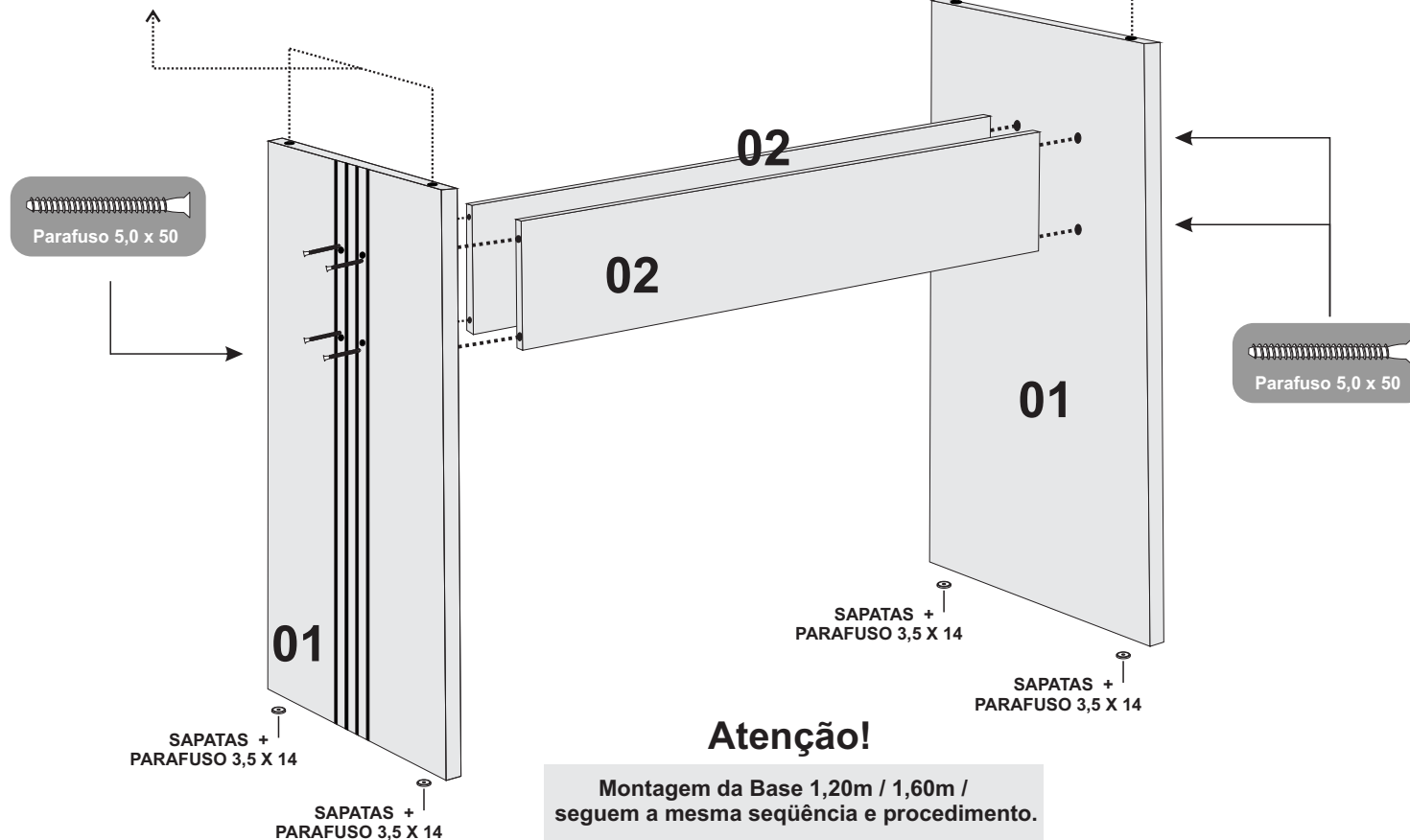

Fixar as Chupetas de Silicone para dar estabilidade ao tampo de vidro

Fixar as Chupetas de Silicone para dar estabilidade ao tampo de vidro



Atenção!

Montagem da Base 1,20m / 1,60m /
seguem a mesma seqüência e procedimento.

	Sapatas	04 UN
	Parafuso 5,0 x 50	08 UN
	Chupeta de Silicone	04 UN
	Parafuso 3,5 x 14	04 UN
	Tampa cabeça de parafuso c/ pino 10 MM	08 UN

Aparador Havai

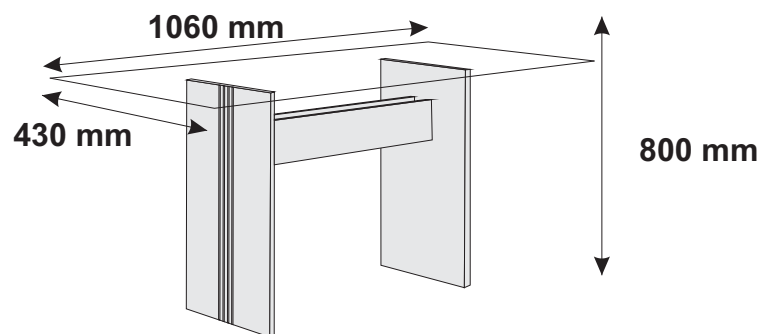

Aparador Havai

Código: 7098

CÓDIGO	Nº	DESCRIÇÃO	QT	CÓD. MALBEC	CÓD. CANELA	CÓD. IMBUIA MEL	CÓD. YPÊ
7100	01	LATERAL	01	7100	7100	7100	7100
7102	02	TRAVESSAS	01	7102	7102	7102	7102
-----	03	KIT FERRAGEM	02	-----	-----	-----	-----
1087	04	VIDRO APARADOR	01	1087	1087	1087	1087

***Conheça também o
nosso portal na web**

*Entre e tenha acesso ao nosso catálogo
virtual com todos nossos produtos,
lançamentos e conteúdos exclusivos.*

👉 www.leifermoveis.com.br



Acesse também nossos canais on-line

f   /Leifer Móvies