

# DICAS DE LIMPEZA E CONSERVAÇÃO

## CLEANING AND MAINTENANCE TIPS

Para limpeza use apenas um pano umedecido com água, seguido de um pano seco

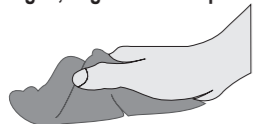

For cleaning just use a humid cloth, and after that, use a dry cloth

Não utilizar produtos químicos ou abrasivos (sabão, álcool, limpador multi-uso, etc)



Do not use quimic products or abrasives (soap, alcohol, general cleaners, etc)



Não molhar  
Do not wet



Não expor à luz solar  
Keep sun away



Não expor à chuva  
Keep rains away



Não reclinar  
Do not recline



Não pisar/subir  
Do not step/climb



Peso máximo sobre cadeiras  
Chairs maximum weight

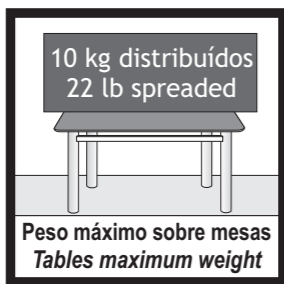

Peso máximo sobre mesas  
Tables maximum weight



Não sentar/subir  
Do not sit down/climb



Não arrastar/empurrar  
Do not drag/push

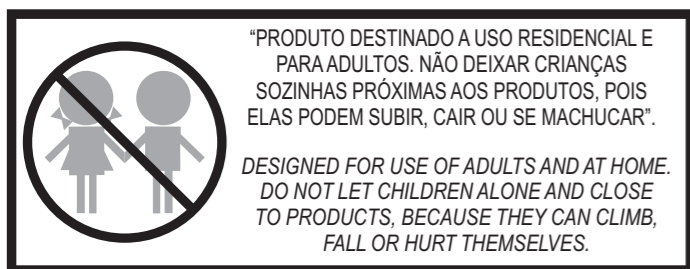

"PRODUTO DESTINADO A USO RESIDENCIAL E PARA ADULTOS. NÃO DEIXAR CRIANÇAS SOZINHAS PRÓXIMAS AOS PRODUTOS, POIS ELAS PODEM SUBIR, CAIR OU SE MACHUCAR".

DESIGNED FOR USE OF ADULTS AND AT HOME. DO NOT LET CHILDREN ALONE AND CLOSE TO PRODUCTS, BECAUSE THEY CAN CLIMB, FALL OR HURT THEMSELVES.

CASO NECESSÁRIO, REAPERTE OS PARAFUSOS.  
IF NECESSARY, PRESS SCREWS AGAIN

EVITAR EXPOSIÇÃO À MARESIÀ E LOCAIS MUITO ÚMIDOS.

AVOID EXPOSURE TO CORROSIVE SEA AIR.



TAMPON DE VIDRO E MADEIRA (MDP-MDF BP) PODEM DANIFICAR SE FICAREM EM CONTATO DIRETO COM OBJETOS MUITO QUENTES.

GLASS AND WOODEN TOPS (MDP-MDF LP) MAY DAMAGE IF IN DIRECT CONTACT WITH HOT OBJECTS.

PARA MAIOR DURABILIDADE DOS PRODUTOS CROMADOS E CRAQUEADOS, APLICAR CERA AUTOMOTIVA OU VASELINA LÍQUIDA COM UMA FLANELA UMA VEZ AO MÊS.

FOR BETTER DURABILITY OF CHROME AND TEXTURED, SPREAD AUTOMOTIVE WAX OR VASELINE WITH A CLEAN CLOTH.

MODELO: 130037 ÚLTIMA REVISÃO: JUL-2017



Móveis de Aço  
Steel Furniture

Desde 1969 a escolha inteligente!

CIPLAFE COM. IND. MÓVEIS LTDA.

CNPJ: 47841911/0001-05

TEL: +55 17 3465 6060

FERNANDÓPOLIS

- SÃO PAULO - BRASIL

WWW.CIPLAFE.COM.BR

f FACEBOOK.COM/CIPLAFE

PREZADO MONTADOR, GENTILEZA ENTREGAR ESTE CERTIFICADO AO CLIENTE

PARABÉNS! VOCÊ ACABA DE ADQUIRIR UM PRODUTO DE ALTA QUALIDADE!  
ENTRETANTO, ALGUNS CUIDADOS SÃO NECESSÁRIOS PARA MAIOR DURABILIDADE E USO CORRETO.  
LEIA ATENTAMENTE TODAS AS INFORMAÇÕES E CUIDADOS ANTES DE INICIAR A MONTAGEM E UTILIZAR O PRODUTO. CONFIRA O VÍDEO DE MONTAGEM NA INTERNET

## CERTIFICADO DE GARANTIA

130037  
MODELO

### PRAZO

Todos os produtos da marca CIPLAFE possuem 6 meses de garantia contra defeitos de fabricação, a partir da data expressa na nota fiscal de venda ao consumidor. Ressalta-se que, seguindo a Lei 8078/90 (Código de Defesa do Consumidor), esta garantia oferecida ao produto é exclusivamente contra defeitos de fabricação.

### COMO SOLICITAR

Para solicitar a análise e conseqüente o atendimento da garantia, é necessário contatar diretamente a loja/varejista onde o produto foi adquirido e apresentar a nota fiscal de venda.

A loja/varejista será o responsável por analisar as condições e validade da garantia especificadas neste certificado, assim como efetuar a substituição do produto ou seus componentes danificados.

### LIMITAÇÕES

A loja/varejista reserva-se o direito de negar o atendimento da garantia, caso seja constatado danos causados por:

- maus tratos, acidentes ou uso incorreto e inadequado.
- peso superior ao recomendado.
- produtos de limpeza inadequados.
- montagem e instalação incorretas.
- inundações, incêndios, chuvas e outros agentes externos.
- contato freqüente com a água.
- exposição freqüente à luz solar.
- utilização em locais beira-mar ou muito úmidos

Também não se estende ao fabricante do produto qualquer ressarcimento de prejuízos, perdas, danos ou lucros cessantes decorrentes da não montagem ou não utilização correta do produto por responsabilidade do cliente.

Em caso de dificuldades de atendimento, contate diretamente a empresa em [www.ciplafe.com.br](http://www.ciplafe.com.br) ou no telefone 17 3465 6060

# INSTRUÇÕES DE MONTAGEM / ASSEMBLY INSTRUCTIONS

LEIA ATENTAMENTE TODAS AS INSTRUÇÕES ANTES DE INICIAR A MONTAGEM.  
A MONTAGEM DEVE SER FEITA EM UMA SUPERFÍCIE LIMPA E PLANA.  
ACONSELHA-SE UTILIZAR A PRÓPRIA EMBALAGEM PARA FORRAR O CHÃO  
E NÃO DANIFICAR O PRODUTO.  
OS PARAFUSOS DEVEM SER REAPERTADOS PERIODICAMENTE.  
EVITAR BATIDAS E CONTATOS COM OBJETOS CORTANTES.

**BASE X 1.1/4" P/ TAMPO DE BP 0,75M QUADRADO - COD. 137MD**  
**BASE X 1.1/4" FOR BP 0,75M SQUARE TOP - COD. 137MD**

ASSISTA O VÍDEO DE MONTAGEM EM:  
WATCH ASSEMBLING VIDEO AT:



[www.ciplafe.com.br/videos](http://www.ciplafe.com.br/videos)



Móveis de Aço  
Steel Furniture

Desde 1969 a escolha inteligente!

CIPLAFE COM. IND. MÓVEIS LTDA.

CNPJ: 47841911/0001-05

TEL: +55 17 3465 6060

FERNANDÓPOLIS

- SÃO PAULO - BRASIL

WWW.CIPLAFE.COM.BR



## PASSO 1 / STEP 1

- Encaixe as duas peças (PEÇA - 1) da estrutura da base, uma dentro da outra.

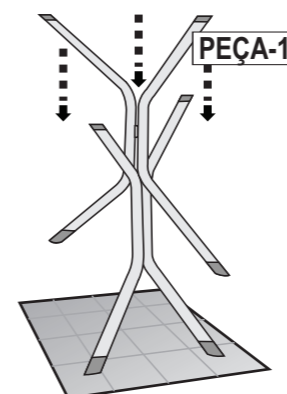

- Fit the two pieces of frame (PIECE - 1), one inside the another one.

## PASSO 2 / STEP 2

- Verifique se as peças da base estão no mesmo nível.

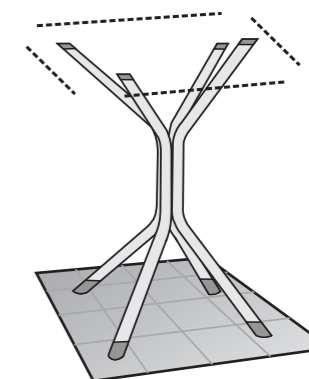

- Check if frame pieces are in the same level.

## PEÇAS PARA 1 MESA / PIECES FOR 1 TABLE

RECURSOS PARA MONTAGEM  
ASSEMBLING RESOURCES



1 PESSOA  
1 PERSON



1 CHAVE PHILIPS  
(NÃO INCLUSA)  
1 PHILIPS SCREWDRIVER  
(NOT INCLUDED)

ESCALA APROXIMADA DAS PEÇAS  
PIECES ESTIMATED MEASURES **1:15**

<p>PEÇA-01</p>	2 un	pé branco p/ base 137MD white leg for 137MD base	cod PBAS0030
		pé craqueado preto p/ base 137MD texture black leg for 137MD base	cod PBAS0031

## ACESSÓRIOS PARA 1 MESA / ACCESSORIES FOR 1 TABLE

<p>ACES-A</p>	8 un	ponteira angular 1.1/4" branca white angular plastic protection 1.1/4"	cod 240019
		ponteira angular 1.1/4" preta black angular plastic protection 1.1/4"	cod 240020
<p>ACES-B</p>	8 un	ponteira angular 1.1/4" branca com furo white angular plastic protection 1.1/4" with hole	cod 240077
		ponteira angular 1.1/4" preta com furo black angular plastic protection 1.1/4" with hole	cod 240078
<p>ACES-C</p>	4 un	paraf. atar. cab. ch. phs 4,5mm x 25mm zinc. philips flat head screw 4,5mm x 25mm zinc.	cod 190002

ESCALA APROXIMADA DOS ACESSÓRIOS  
ACCESSORIES ESTIMATED MEASURES **1:2**

**130037**  
MODELO

ÚLTIMA REVISÃO: JUL-2017

## PASSO 3 / STEP 3

- Deite o tampo em uma superfície plana e limpa com o fundo voltado para cima (utilize a própria embalagem do tampo para forrar);  
- Apoie a armação no tampo, com as ponteiros furadas encostadas no fundo do tampo. E fixe-as ao tampo usando os parafusos (ACES-C).

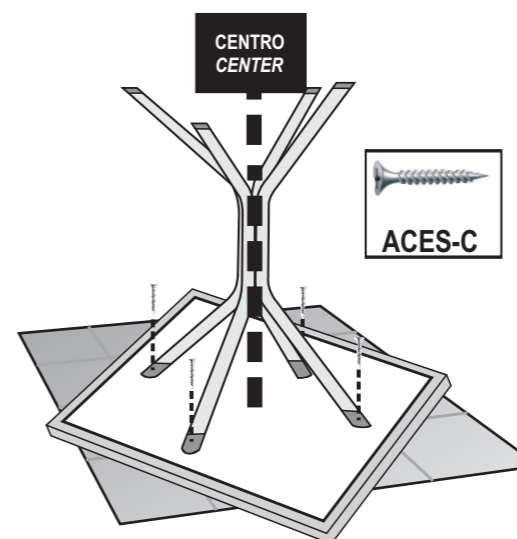

- Lay top down in a flat and clean surface, with back faced to your view (use top packing to quilt and protect);  
- Put base over top, leaving holes of angular plastic protection free. And fasten screws (ACES-C) in the top.

A PINTURA CRAQUEADO PRETO  
PODE APRESENTAR VARIAÇÕES DE TONALIDADE  
TEXTURED BLACK PAINTING  
MAY HAVE SOME CHANGES

## BASE 137MD

- Agora a mesa está pronta para uso.

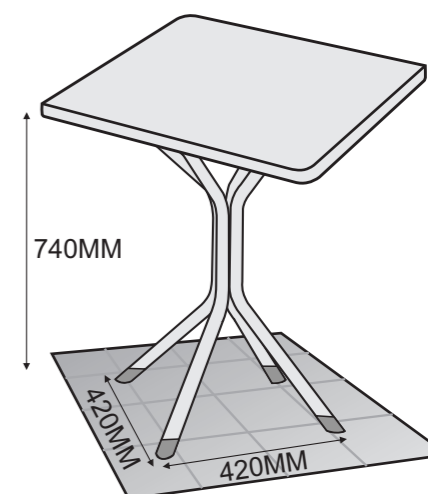

- Now your table is ready to use.

PESO MÁXIMO SUPORTADO SOBRE O TAMPO = 10 KG DISTRIBUÍDOS  
MAXIMUM WEIGHT TO USE OVER THE TOP = 10 KG SPREADED

MEDIDAS E CORES PODEM APRESENTAR PEQUENAS VARIAÇÕES  
MEASURES AND COLORS MAY HAVE SOME CHANGES

# DICAS DE LIMPEZA E CONSERVAÇÃO CLEANING AND MAINTENANCE TIPS

Para limpeza use apenas um pano umedecido com água, seguido de um pano seco

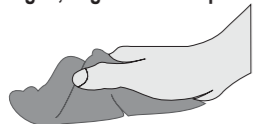

For cleaning just use a humid cloth, and after that, use a dry cloth

Não utilizar produtos químicos ou abrasivos (sabão, álcool, limpador multi-uso, etc)



Do not use quimic products or abrasives (soap, alcohol, general cleaners, etc)



Não molhar  
Do not wet



Não expor à luz solar  
Keep sun away



Não expor à chuva  
Keep rains away



Não reclinar  
Do not recline



Não pisar/subir  
Do not step/climb



Peso máximo sobre cadeiras  
Chairs maximum weight

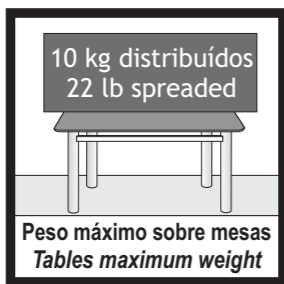

Peso máximo sobre mesas  
Tables maximum weight



Não sentar/subir  
Do not sit down/climb



Não arrastar/empurrar  
Do not drag/push

"PRODUTO DESTINADO A USO RESIDENCIAL E PARA ADULTOS. NÃO DEIXAR CRIANÇAS SOZINHAS PRÓXIMAS AOS PRODUTOS, POIS ELAS PODEM SUBIR, CAIR OU SE MACHUCAR".

DESIGNED FOR USE OF ADULTS AND AT HOME. DO NOT LET CHILDREN ALONE AND CLOSE TO PRODUCTS, BECAUSE THEY CAN CLIMB, FALL OR HURT THEMSELVES.

CASO NECESSÁRIO, REAPERTE OS PARAFUSOS.  
IF NECESSARY, PRESS SCREWS AGAIN

EVITAR EXPOSIÇÃO À MARESIÀ E LOCAIS MUITO ÚMIDOS.

AVOID EXPOSURE TO CORROSIVE SEA AIR.

TAMPON DE VIDRO E MADEIRA (MDP-MDF BP) PODEM DANIFICAR SE FICAREM EM CONTATO DIRETO COM OBJETOS MUITO QUENTES.

GLASS AND WOODEN TOPS (MDP-MDF LP) MAY DAMAGE IF IN DIRECT CONTACT WITH HOT OBJECTS.

PARA MAIOR DURABILIDADE DOS PRODUTOS CROMADOS E CRAQUEADOS, APLICAR CERA AUTOMOTIVA OU VASELINA LÍQUIDA COM UMA FLANELA UMA VEZ AO MÊS.

FOR BETTER DURABILITY OF CHROME AND TEXTURED, SPREAD AUTOMOTIVE WAX OR VASELINE WITH A CLEAN CLOTH.

ÚLTIMA REVISÃO: AGO-2016

 **ciplafe**<sup>®</sup>  
Móveis de Aço  
Steel Furniture

Desde 1969 a escolha inteligente!

CIPLAFE COM. IND. MÓVEIS LTDA.

CNPJ: 47841911/0001-05

TEL: +55 17 3465 6060

FERNANDÓPOLIS

- SÃO PAULO - BRASIL

WWW.CIPLAFE.COM.BR

 FACEBOOK.COM/CIPLAFE

PREZADO MONTADOR, GENTILEZA ENTREGAR ESTE CERTIFICADO AO CLIENTE

PARABÉNS! VOCÊ ACABA DE ADQUIRIR UM PRODUTO DE ALTA QUALIDADE!  
ENTRETANTO, ALGUNS CUIDADOS SÃO NECESSÁRIOS PARA MAIOR DURABILIDADE E USO CORRETO.  
LEIA ATENTAMENTE TODAS AS INFORMAÇÕES E CUIDADOS ANTES DE INICIAR A MONTAGEM E UTILIZAR O PRODUTO. CONFIRA O VÍDEO DE MONTAGEM NA INTERNET

## CERTIFICADO DE GARANTIA

### PRAZO

Todos os produtos da marca CIPLAFE possuem 6 meses de garantia contra defeitos de fabricação, a partir da data expressa na nota fiscal de venda ao consumidor. Ressalta-se que, seguindo a Lei 8078/90 (Código de Defesa do Consumidor), esta garantia oferecida ao produto é exclusivamente contra defeitos de fabricação.

### COMO SOLICITAR

Para solicitar a análise e conseqüente o atendimento da garantia, é necessário contatar diretamente a loja/varejista onde o produto foi adquirido e apresentar a nota fiscal de venda.

A loja/varejista será o responsável por analisar as condições e validade da garantia especificadas neste certificado, assim como efetuar a substituição do produto ou seus componentes danificados.

### LIMITAÇÕES

A loja/varejista reserva-se o direito de negar o atendimento da garantia, caso seja constatado danos causados por:

- maus tratos, acidentes ou uso incorreto e inadequado.
- peso superior ao recomendado.
- produtos de limpeza inadequados.
- montagem e instalação incorretas.
- inundações, incêndios, chuvas e outros agentes externos.
- contato freqüente com a água.
- exposição freqüente à luz solar.
- utilização em locais beira-mar ou muito úmidos

Também não se estende ao fabricante do produto qualquer ressarcimento de prejuízos, perdas, danos ou lucros cessantes decorrentes da não montagem ou não utilização correta do produto por responsabilidade do cliente.

Em caso de dificuldades de atendimento, contate diretamente a empresa em [www.ciplafe.com.br](http://www.ciplafe.com.br) ou no telefone 17 3465 6060

# INSTRUÇÕES DE MONTAGEM / ASSEMBLY INSTRUCTIONS

LEIA ATENTAMENTE TODAS AS INSTRUÇÕES ANTES DE INICIAR A MONTAGEM.  
A MONTAGEM DEVE SER FEITA EM UMA SUPERFÍCIE LIMPA E PLANA.  
ACONSELHA-SE UTILIZAR A PRÓPRIA EMBALAGEM PARA FORRAR O CHÃO E NÃO DANIFICAR O PRODUTO.  
OS PARAFUSOS DEVEM SER REAPERTADOS PERIODICAMENTE.  
EVITAR BATIDAS E CONTATOS COM OBJETOS CORTANTES.

ASSISTA O VÍDEO DE MONTAGEM EM:  
WATCH ASSEMBLING VIDEO AT:



www.ciplafe.com.br/videos



## PEÇAS PARA 1 CADEIRA / PIECES FOR 1 CHAIR

### PARA TODAS AS CADEIRAS / FOR ALL CHAIRS

	1 un	assento anatôm. D estof. preto seat anatomic D fabric black	cod ACAD0025
		assento anatôm. D estof. junco cinza seat anatomic D fabric gray reed	cod ACAD0060
		assento anatôm. D estof. riscado branco seat anatomic D fabric scratched white	cod ACAD0029
		assento anatôm. D estof. grafite seat anatomic D fabric black graphite	cod ACAD0028
		assento anatôm. D estof. prata seat anatomic D fabric silver	cod ACAD0027
		assento anatôm. D estof. floral branco seat anatomic D fabric white flower	cod ACAD0026
		assento anatôm. D estof. verde petróleo seat anatomic D fabric green oil	cod ACAD0073
		assento anatôm. D estof. riscado preto seat anatomic D fabric scratched black	cod ACAD0030
		ass. anatôm. D estof. junco manteiga seat anatomic D fabric butter reed	cod ACAD0057
		ass. anatôm. D estof. amarelo ouro seat anatomic D fabric golden yellow	cod ACAD0074
	ass. anatôm. D estof. capuccino seat anatomic D fabric cappuccino	cod ACAD0056	
	ass. anatôm. D estof. cinza seat anatomic D fabric gray	cod ACAD0024	

### ESCALA APROXIMADA DAS PEÇAS PIECES ESTIMATED MEASURES 1:40

CADEIRA / CHAIR 282D - POEME			
	1 un	encosto 282D branco back 282D white	cod PCAD0007
		encosto 282D craq preto back 282D textured black	cod PCAD0008

CADEIRA / CHAIR 283D - PLAZA PLUS / CARLA PLUS			
	1 un	encosto 283D branco back 283D white	cod PCAD0009
		encosto 283D craq preto back 283D textured black	cod PCAD0010

CADEIRA / CHAIR 288D - CAMILA PLUS			
	1 un	encosto 288D branco back 288D white	cod PCAD0024
		encosto 288D craq preto back 288D textured black	cod PCAD0025
		encosto 288D cromado back 288D chromed	cod PCAD0018

### ESCALA APROXIMADA DOS ACESSÓRIOS ACCESSORIES ESTIMATED MEASURES 1:1

PARA TODAS AS CADEIRAS / FOR ALL CHAIRS			
	2 un	pé dianteiro desm. branco foot front white	cod PCAD0001
		pé dianteiro desm. text. preto foot front textured black	cod PCAD0002
		pé dianteiro desm. cromado foot front chromed	cod PCAD0003

CADEIRA / CHAIR 284D - LUNA			
	1 un	encosto 284D branco back 284D white	cod PCAD0011
		encosto 284D craq preto back 284D textured black	cod PCAD0012

## ACESSÓRIOS PARA 1 CADEIRA / ACCESSORIES FOR 1 CHAIR

	4 un	cod 190010
ACES-A	parafuso cab panela philips M5x10 zinc. screw head pan philips M5x10 zincated	

	4 un	cod 190011
ACES-B	parafuso cab panela philips 1/4x1 1/2 zinc. screw head pan philips 1/4x1 1/2 zincated	

	6 un	ponteira 1/4" interna branco plastic protection 1/4" internal white	cod 240025
		ponteira 1/4" interna preto plastic protection 1/4" internal black	cod 240027
		ponteira 1/4" interna cromada plastic protection 1/4" internal chromed	cod 240024

**RECURSOS PARA MONTAGEM  
ASSEMBLING RESOURCES**

1 PESSOA  
1 PERSON

1 CHAVE PHILIPS  
(NÃO INCLUSA)  
1 PHILIPS SCREWDRIVER  
(NOT INCLUDED)

# ESTAS INSTRUÇÕES DE MONTAGEM SÃO IGUAIS PARA QUALQUER CADEIRA DESTE FOLHETO

## PASSO 1 / STEP 1

- APÓS DESEMBALAR TODAS AS PARTES DO PRODUTO COM CUIDADO, APÓIE O ENCOSTO (PEÇA-1) EM UM BASE PLANA E LIMPA (UTILIZAR A PRÓPRIA EMBALAGEM PARA FORRAR).  
- POSICIONE AS PERNAS (PEÇA-2) NO ENCOSTO (PEÇA-1) E ENCAIXE OS PARAFUSOS MENORES (ACESSÓRIO-A), SEM APERTÁ-LOS ATÉ O FINAL DA ROSCA.

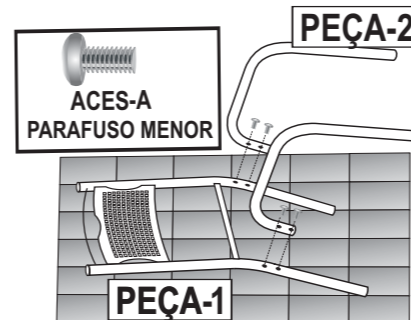

- AFTER UNPACKING ALL PARTS, PUT THE BACK OF CHAIR (PIECE 1) ON A FLAT AND CLEAN SURFACE.  
- TURN CHAIR BACK (PIECE 1) ON A TABLE WITH HOLES IN UPWARD DIRECTION.  
- POSITION LEGS (PIECE 2) IN BACK (PIECE 1) AND FASTEN SCREWS (ACCESSORIES A) JUST UNTIL HALF OF THREAD.

## PASSO 2 / STEP 2

- APÓIE O ASSENTO (PEÇA-3) SOBRE UMA MESA COM OS FUROS VOLTADOS PARA CIMA;  
- VIRE A CADEIRA (PEÇA 1 E 2) E APÓIE ELA SOBRE O ASSENTO (PEÇA-3).  
- ENCAIXE OS PARAFUSOS MAIORES (ACESSÓRIO-B) PRIMEIRO NOS FUROS DO LADO DIREITO E DEPOIS DO LADO ESQUERDO DO ASSENTO.  
- EM SEGUIDA, APERTE UM POUCO CADA UM DOS PARAFUSOS.  
- AGORA APERTE BEM TODOS OS PARAFUSOS (ACESSÓRIOS A E B).

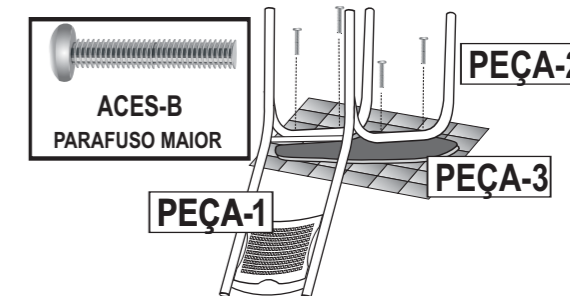

- PUT SEAT (PIECE 3) ON A TABLE WITH HOLES IN UPWARD DIRECTION.  
- TURN CHAIR BACK (PIECE 1 AND 2) AND PUT IT ON THE SEAT (PIECE 3), INSERTING SCREWS (ACCESSORIES B) IN HOLES OF SEAT.  
- AFTER THAT, FASTEN EACH SCREWS (ACCESSORIES B) JUST HALF THREAD.  
- NOW PRESS ALL SCREWS STRONGLY (ACCESSORIES A E B).

## PASSO 3 / STEP 3

- APÓS A CADEIRA ESTAR TOTALMENTE MONTADA, VERIFIQUE SE A MESMA ESTÁ NIVELADA COLOCANDO-A NUMA SUPERFÍCIE PLANA.

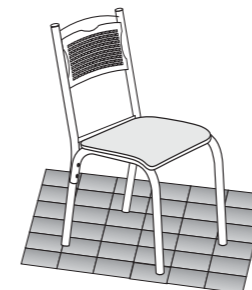

- AFTER FINAL ASSEMBLING, CHECK IF IT IS LEVELED WITH FLOOR.

## PASSO 4 / STEP 4

- SE A CADEIRA NÃO ESTIVER TOTALMENTE NIVELADA AO PISO, DEITE-A E MOVIMENTE SUAS PERNAS DIANTEIRAS DE FORMA A FICAREM ALINHADAS.

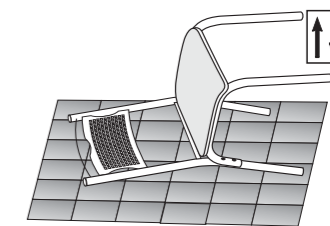

- IF CHAIR WERE NOT TOTALLY LEVELED WITH FLOOR, LAY CHAIR DOWN AND MOVE ITS FRONT LEGS IN A WAY TO STAY ALIGNED.

### CAD 282D POEME

- APÓS REAPERTAR BEM TODOS OS PARAFUSOS, A CADEIRA ESTARÁ PRONTA PARA USO.



AFTER FASTEN WELL ALL SCREWS, CHAIR IS READY TO USE

### CAD 283D PLAZA PLUS / CARLA PLUS

- APÓS REAPERTAR BEM TODOS OS PARAFUSOS, A CADEIRA ESTARÁ PRONTA PARA USO.



AFTER FASTEN WELL ALL SCREWS, CHAIR IS READY TO USE

### CAD 288D CAMILA PLUS

- APÓS REAPERTAR BEM TODOS OS PARAFUSOS, A CADEIRA ESTARÁ PRONTA PARA USO.

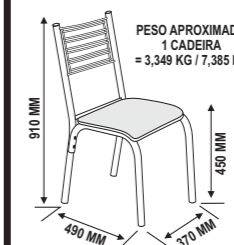

AFTER FASTEN WELL ALL SCREWS, CHAIR IS READY TO USE

### CAD 284D LUNA

- APÓS REAPERTAR BEM TODOS OS PARAFUSOS, A CADEIRA ESTARÁ PRONTA PARA USO.



AFTER FASTEN WELL ALL SCREWS, CHAIR IS READY TO USE

A PINTURA CRAQUEADO PRETO  
PODE APRESENTAR VARIAÇÕES DE TONALIDADE  
TEXTURED BLACK PAINTING  
MAY HAVE SOME CHANGES

MEDIDAS E CORES PODEM APRESENTAR PEQUENAS VARIAÇÕES  
MEASURES AND COLORS MAY HAVE SOME CHANGES  
OS PARAFUSOS DEVEM SER REAPERTADOS PERIODICAMENTE  
SCREWS MUST BE FASTEN FREQUENTLY