

DICAS DE LIMPEZA E CONSERVAÇÃO CLEANING AND MAINTENANCE TIPS

Para limpeza use apenas um pano umedecido com água, seguido de um pano seco

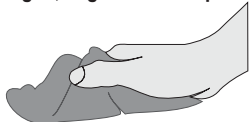

For cleaning just use a humid cloth, and after that, use a dry cloth

Não utilizar produtos químicos ou abrasivos (sabão, álcool, limpador multi-uso, etc)



Do not use quimic products or abrasives (soap, alcohol, general cleaners, etc)



Não molhar
Do not wet



Não expor à luz solar
Keep sun away



Não expor à chuva
Keep rains away



Não reclinar
Do not recline



Não pisar/subir
Do not step/climb



Peso máximo sobre cadeiras
Chairs maximum weight

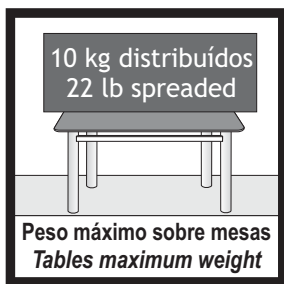

Peso máximo sobre mesas
Tables maximum weight



Não sentar/subir
Do not sit down/climb



Não arrastar/empurrar
Do not drag/push

"PRODUTO DESTINADO A USO RESIDENCIAL E PARA ADULTOS. NÃO DEIXAR CRIANÇAS SOZINHAS PRÓXIMAS AOS PRODUTOS, POIS ELAS PODEM SUBIR, CAIR OU SE MACHUCAR".

DESIGNED FOR USE OF ADULTS AND AT HOME. DO NOT LET CHILDREN ALONE AND CLOSE TO PRODUCTS, BECAUSE THEY CAN CLIMB, FALL OR HURT THEMSELVES.

CASO NECESSÁRIO, REAPERTE OS PARAFUSOS.
IF NECESSARY, PRESS SCREWS AGAIN

EVITAR EXPOSIÇÃO À MARESIÀ E LOCAIS MUITO ÚMIDOS.

AVOID EXPOSURE TO CORROSIVE SEA AIR.

TAMPON DE VIDRO E MADEIRA (MDP-MDF BP) PODEM DANIFICAR SE FICAREM EM CONTATO DIRETO COM OBJETOS MUITO QUENTES.

GLASS AND WOODEN TOPS (MDP-MDF LP) MAY DAMAGE IF IN DIRECT CONTACT WITH HOT OBJECTS.

PARA MAIOR DURABILIDADE DOS PRODUTOS CROMADOS E CRAQUEADOS, APLICAR CERA AUTOMOTIVA OU VASELINA LÍQUIDA COM UMA FLANELA UMA VEZ AO MÊS.

FOR BETTER DURABILITY OF CHROME AND TEXTURED, SPREAD AUTOMOTIVE WAX OR VASELINE WITH A CLEAN CLOTH.

ÚLTIMA REVISÃO: AGO-2016

 **ciplafe**[®]
Móveis de Aço
Steel Furniture

Desde 1969 a escolha inteligente!

CIPLAFE COM. IND. MÓVEIS LTDA.

CNPJ: 47841911/0001-05

TEL: +55 17 3465 6060

FERNANDÓPOLIS

- SÃO PAULO - BRASIL

WWW.CIPLAFE.COM.BR

 FACEBOOK.COM/CIPLAFE

PREZADO MONTADOR, GENTILEZA ENTREGAR ESTE CERTIFICADO AO CLIENTE

PARABÉNS! VOCÊ ACABA DE ADQUIRIR UM PRODUTO DE ALTA QUALIDADE!
ENTRETANTO, ALGUNS CUIDADOS SÃO NECESSÁRIOS PARA MAIOR DURABILIDADE E USO CORRETO.
LEIA ATENTAMENTE TODAS AS INFORMAÇÕES E CUIDADOS ANTES DE INICIAR A MONTAGEM E UTILIZAR O PRODUTO. CONFIRA O VÍDEO DE MONTAGEM NA INTERNET

CERTIFICADO DE GARANTIA

PRAZO

Todos os produtos da marca CIPLAFE possuem 6 meses de garantia contra defeitos de fabricação, a partir da data expressa na nota fiscal de venda ao consumidor. Ressalta-se que, seguindo a Lei 8078/90 (Código de Defesa do Consumidor), esta garantia oferecida ao produto é exclusivamente contra defeitos de fabricação.

COMO SOLICITAR

Para solicitar a análise e conseqüente o atendimento da garantia, é necessário contatar diretamente a loja/varejista onde o produto foi adquirido e apresentar a nota fiscal de venda.

A loja/varejista será o responsável por analisar as condições e validade da garantia especificadas neste certificado, assim como efetuar a substituição do produto ou seus componentes danificados.

LIMITAÇÕES

A loja/varejista reserva-se o direito de negar o atendimento da garantia, caso seja constatado danos causados por:

- maus tratos, acidentes ou uso incorreto e inadequado.
- peso superior ao recomendado.
- produtos de limpeza inadequados.
- montagem e instalação incorretas.
- inundações, incêndios, chuvas e outros agentes externos.
- contato freqüente com a água.
- exposição freqüente à luz solar.
- utilização em locais beira-mar ou muito úmidos

Também não se estende ao fabricante do produto qualquer ressarcimento de prejuízos, perdas, danos ou lucros cessantes decorrentes da não montagem ou não utilização correta do produto por responsabilidade do cliente.

Em caso de dificuldades de atendimento, contate diretamente a empresa em www.ciplafe.com.br ou no telefone 17 3465 6060

INSTRUÇÕES DE MONTAGEM / ASSEMBLY INSTRUCTIONS

- LEIA ATENTAMENTE TODAS AS INSTRUÇÕES ANTES DE INICIAR A MONTAGEM.
- A MONTAGEM DEVE SER FEITA EM UMA SUPERFÍCIE LIMPA E PLANA.
- ACONSELHA-SE UTILIZAR A PRÓPRIA EMBALAGEM PARA FORRAR O CHÃO E NÃO DANIFICAR O PRODUTO.
- OS PARAFUSOS DEVEM SER REAPERTADOS PERIODICAMENTE.
- EVITAR BATIDAS E CONTATOS COM OBJETOS CORTANTES PARA NÃO DANIFICAR O PRODUTO.

BASE MESA 3" PARA TAMPO MDP BP 1,36M / GRANITO 1,4M / VIDRO 1,4M - COD 145
TABLE BASE 3" FOR TOP MDP BP 1,36M / GRANITE 1,4M / GLASS 1,4M - COD 145

RECURSOS PARA MONTAGEM / ASSEMBLING RESOURCES

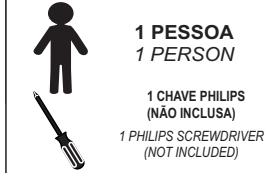

1 PESSOA
1 PERSON

1 CHAVE PHILIPS
(NÃO INCLUSA)
1 PHILIPS SCREWDRIVER
(NOT INCLUDED)

ASSISTA O VÍDEO DE MONTAGEM EM:
WATCH ASSEMBLING VIDEO AT:

YouTube
www.ciplafe.com.br/videos

ESCALA APROXIMADA DOS ACESSÓRIOS
ACCESSORIES ESTIMATED MEASURES 1:1

ESCALA APROXIMADA DAS PEÇAS
PIECES ESTIMATED MEASURES 1:30

QR CODE

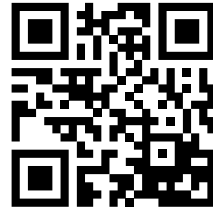

ACESSÓRIOS PARA TODAS AS BASES / ACCESSORIES FOR ALL BASES			
	ACES-A	16 un	parafuso atar. tamp. philips 6,3MM x 30MM zinc. screw fix. top philips 6,3MM x 30MM zincado
	ACES-B	16 un	tampa cabeça de parafuso branca top screw head white
	ACES-B	16 un	tampa cabeça de parafuso preta top screw head white
	ACES-C	4 un	ponteira anel interna 3" branca ring inner plastic cover 3" white
	ACES-C	4 un	ponteira anel interna 3" preto ring inner plastic cover 3" black
ACESSÓRIOS (SOMENTE P/ TAMPO MDP BP) / ACCESSORIES (ONLY FOR WOOD TOP)			
	ACES-D	4 un	fixador 20mm x 30mm para base 145 holder 20mm x 30mm for 145 base
	ACES-E	4 un	parafuso philips 4mm x 14mm zincado screw philips 4mm x 14 zincated
ACESSÓRIOS (SOMENTE P/ TAMPO DE VIDRO) / ACCESSORIES (ONLY FOR GLASS TOP)			
	ACES-E	4 un	ponteira interna cortada 3" branca cut inner plastic cover 3" white
	ACES-E	4 un	ponteira interna cortada 3" preto cut inner plastic cover 3" black
	ACES-F	4 un	apoio auto-adesivo p/ tempo de vidro self-adhesive glass top holder

PEÇAS PARA TODAS AS BASES / PIECES FOR ALL BASES				
	PEÇA-01	2 un	pé 3" 740mm base 145 direito branco leg 3" 740mm base 145 right white	cod PBAS0016
			pé 3" 740mm base 145 direito craq. preto leg 3" 740mm base 145 right tex. black	cod PBAS0018
			pé 3" 740mm base 145 direito cromado leg 3" 740mm base 145 right chromed	cod PBAS0020
	PEÇA-02	2 un	pé 3" 740mm base 145 esquerdo branco leg 3" 740mm base 145 left white	cod PBAS0017
			pé 3" 740mm base 145 esquerdo craq. preto leg 3" 740mm base 145 left tex. black	cod PBAS0019
			pé 3" 740mm base 145 esquerdo cromado leg 3" 740mm base 145 left chromed	cod PBAS0021
	PEÇA-03	4 un	barra travessa 20mmX20mmX680mm branca bar 20mmX20mmX680mm white	cod PBAS0001
			barra travessa 20mmX20mmX680mm craq. preto bar 20mmX20mmX680mm tex. black	cod PBAS0002
			barra travessa 20mmX20mmX680mm cromado bar 20mmX20mmX680mm chromed	cod PBAS0003
	PEÇA-04	4 un	barra travessa 20mmX30mmX1.200mm branca bar 20mmX30mmX1.200mm white	cod PBAS0007
			barra travessa 20mmX30mmX1.200mm craq. preto bar 20mmX30mmX1.200mm tex. black	cod PBAS0008
			barra travessa 20mmX30mmX1.200mm cromado bar 20mmX30mmX1.200mm chromed	cod PBAS0009

PASSO 1 / STEP 1

- Identifique os 2 tipos de pés: o direito (PEÇA-1) e esquerdo (PEÇA-2).
- Agrupe-os de forma que se tenha 2 pares, sendo cada par formado por 1 pé direito (PEÇA-1) e pé esquerdo (PEÇA-2).

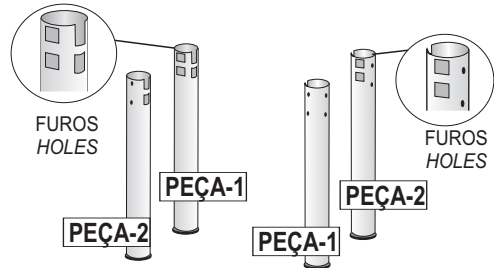

- Identify the two different kind of legs: the right (PIECE-1) and the left (PIECE-2).
- Joint them in 2 pairs, each pair being of one right leg (PIECE-1) and one left leg (PIECE-2).

PASSO 2 / STEP 2

- Em cada par de pés (PEÇA-1 e PEÇA-2), encaixe as 4 barras retangulares mais longas (PEÇA-4), permitindo que os furos dos pés sempre fiquem na parte interna da base.

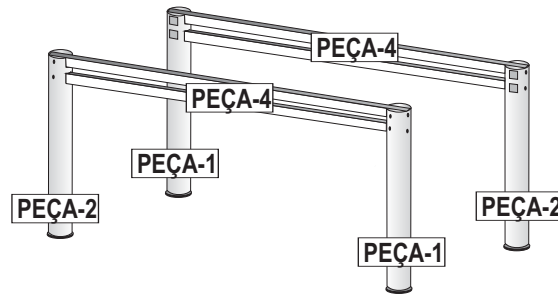

- In each pair of legs (PIECE-1 and PIECE-2), fit the 4 longest rectangular bars (PIECE-4).
- Legs roles must be on the internal side of base.

PASSO 3 / STEP 3

- Em cada par de pés (PEÇA-1 e PEÇA-2), encaixe as 4 barras retangulares mais curtas (PEÇA-3). - Após isso, encaixe todos os parafusos (ACESSÓRIO-A).

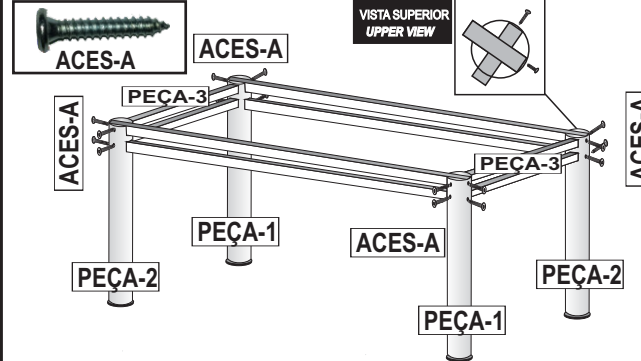

- In each pair of legs (PIECE-1 and PIECE-2), fit the 4 shortest rectangular bars (PIECE-3).
- After that, insert all screws (ACCESSORY-A).

PASSO 4 / STEP 4

- Somente após encaixar todos os parafusos (ACESSÓRIO-A), aperte bem todos os parafusos.
- Ao final, insira todas as tampas plásticas (ACESSÓRIO-B) nas cabeças dos parafusos.

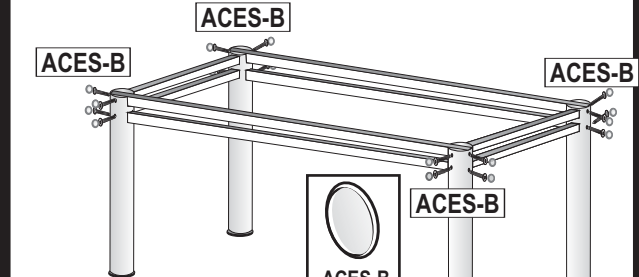

- Just after insert all screws (ACCESSORY-A), fasten strongly all screws.
- In the end, fit all plastic protections (ACCESSORY-B) at screws' heads.

PASSO 5 - PARA TAMPOS DE GRANITO / FOR GRANITE TOPS

- Posicione o tampo sobre a base de mesa de forma centralizada.
- Após isso, seu produto estará pronto para uso.



- Position the top on table base in a centered way.
- After that, your product will be ready for use.

PASSO 5 - PARA TAMPOS DE MADEIRA MDP BP / FOR WOODEN TOPS

- Forre o piso com a embalagem do tampo de madeira e deite-o (com o fundo voltado para cima).
- Posicione a base já montada sobre ele de forma centralizada.
- Em seguida, parafuse os 4 fixadores (ACESSÓRIO-D) com o parafuso (ACESSÓRIO-E) entre o tampo e as barras mais longas. Após isso, seu produto estará pronto para uso.

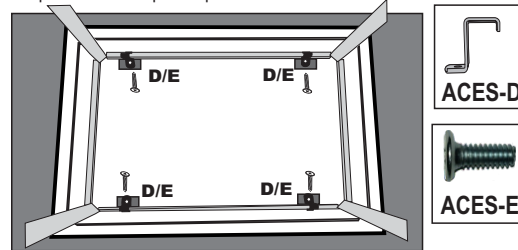

- Quilt floor with top packing and lay it down with back faced to you.
- Position the assembled base over it in a centered way.
- After that, fasten screws (ACES-E) into 4 holders (ACES-D) among the bars (the longest ones). Then, your product will be ready for use.

PASSO 5 - PARA TAMPOS DE VIDRO / FOR GLASSES TOPS

- Encaixe as 4 ponteiras plásticas superiores (ACESSÓRIO-F) em cada um dos 4 pés.
- Cole os 4 apoios auto adesivo para vidro (ACESSÓRIO-G) sobre as 4 ponteiras plásticas.
- Posicione o tampo sobre a base de mesa de forma centralizada.
- Após isso, seu produto estará pronto para uso.

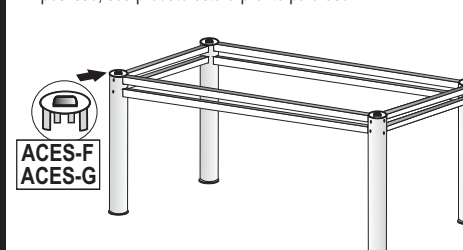

- Fix the 4 top plastic covers (ACES-F) in each leg.
- Paste the 4 glass supporters (ACES-G) over each leg.
- Position the top on table base in a centered way.
- After that, your product will be ready for use.

MEDIDAS / DIMENSIONS

- Peso máximo do tampo para uso nesta base = 60 kg distribuídos
- Peso máximo suportado sobre o tampo = 10 kg distribuídos

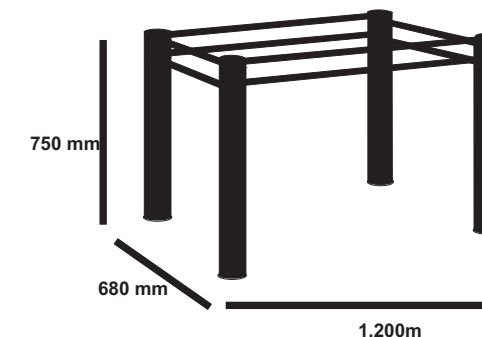

- Top maximum weight to use at this base = 60 kg spreaded
- Maximum weight to use over the top = 10 kg spreaded

A PINTURA CRAQUEADO PRETO PODE APRESENTAR VARIAÇÕES DE TONALIDADE
TEXTURED BLACK PAINTING MAY HAVE SOME CHANGES

OS PARAFUSOS DEVEM SER REAPERTADOS PERIODICAMENTE

SCREWS MUST BE REFASTEN FREQUENTLY

MEDIDAS E CORES PODEM APRESENTAR PEQUENAS VARIAÇÕES

MEASURES AND COLORS MAY HAVE SOME CHANGES

ÚLTIMA REVISÃO = AGO-2016

DICAS DE LIMPEZA E CONSERVAÇÃO CLEANING AND MAINTENANCE TIPS

Para limpeza use apenas um pano umedecido com água, seguido de um pano seco

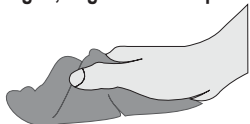

For cleaning just use a humid cloth, and after that, use a dry cloth

Não utilizar produtos químicos ou abrasivos (sabão, álcool, limpador multi-uso, etc)



Do not use quimic products or abrasives (soap, alcohol, general cleaners, etc)



Não molhar
Do not wet



Não expor à luz solar
Keep sun away



Não expor à chuva
Keep rains away



Não reclinar
Do not recline



Não pisar/subir
Do not step/climb



Peso máximo sobre cadeiras
Chairs maximum weight

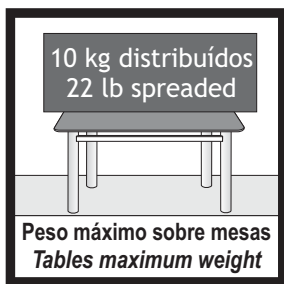

Peso máximo sobre mesas
Tables maximum weight



Não sentar/subir
Do not sit down/climb



Não arrastar/empurrar
Do not drag/push

"PRODUTO DESTINADO A USO RESIDENCIAL E PARA ADULTOS. NÃO DEIXAR CRIANÇAS SOZINHAS PRÓXIMAS AOS PRODUTOS, POIS ELAS PODEM SUBIR, CAIR OU SE MACHUCAR".

DESIGNED FOR USE OF ADULTS AND AT HOME. DO NOT LET CHILDREN ALONE AND CLOSE TO PRODUCTS, BECAUSE THEY CAN CLIMB, FALL OR HURT THEMSELVES.

CASO NECESSÁRIO, REAPERTE OS PARAFUSOS.
IF NECESSARY, PRESS SCREWS AGAIN

EVITAR EXPOSIÇÃO À MARESIÀ E LOCAIS MUITO ÚMIDOS.

AVOID EXPOSURE TO CORROSIVE SEA AIR.

TAMPON DE VIDRO E MADEIRA (MDP-MDF BP) PODEM DANIFICAR SE FICAREM EM CONTATO DIRETO COM OBJETOS MUITO QUENTES.

GLASS AND WOODEN TOPS (MDP-MDF LP) MAY DAMAGE IF IN DIRECT CONTACT WITH HOT OBJECTS.

PARA MAIOR DURABILIDADE DOS PRODUTOS CROMADOS E CRAQUEADOS, APLICAR CERA AUTOMOTIVA OU VASELINA LÍQUIDA COM UMA FLANELA UMA VEZ AO MÊS.

FOR BETTER DURABILITY OF CHROME AND TEXTURED, SPREAD AUTOMOTIVE WAX OR VASELINE WITH A CLEAN CLOTH.

ÚLTIMA REVISÃO: AGO-2016

 **ciplafe**[®]
Móveis de Aço
Steel Furniture

Desde 1969 a escolha inteligente!

CIPLAFE COM. IND. MÓVEIS LTDA.

CNPJ: 47841911/0001-05

TEL: +55 17 3465 6060

FERNANDÓPOLIS

- SÃO PAULO - BRASIL

WWW.CIPLAFE.COM.BR

 FACEBOOK.COM/CIPLAFE

PREZADO MONTADOR, GENTILEZA ENTREGAR ESTE CERTIFICADO AO CLIENTE

PARABÉNS! VOCÊ ACABA DE ADQUIRIR UM PRODUTO DE ALTA QUALIDADE!
ENTRETANTO, ALGUNS CUIDADOS SÃO NECESSÁRIOS PARA MAIOR DURABILIDADE E USO CORRETO.
LEIA ATENTAMENTE TODAS AS INFORMAÇÕES E CUIDADOS ANTES DE INICIAR A MONTAGEM E UTILIZAR O PRODUTO. CONFIRA O VÍDEO DE MONTAGEM NA INTERNET

CERTIFICADO DE GARANTIA

PRAZO

Todos os produtos da marca CIPLAFE possuem 6 meses de garantia contra defeitos de fabricação, a partir da data expressa na nota fiscal de venda ao consumidor. Ressalta-se que, seguindo a Lei 8078/90 (Código de Defesa do Consumidor), esta garantia oferecida ao produto é exclusivamente contra defeitos de fabricação.

COMO SOLICITAR

Para solicitar a análise e conseqüente o atendimento da garantia, é necessário contatar diretamente a loja/varejista onde o produto foi adquirido e apresentar a nota fiscal de venda.

A loja/varejista será o responsável por analisar as condições e validade da garantia especificadas neste certificado, assim como efetuar a substituição do produto ou seus componentes danificados.

LIMITAÇÕES

A loja/varejista reserva-se o direito de negar o atendimento da garantia, caso seja constatado danos causados por:

- maus tratos, acidentes ou uso incorreto e inadequado.
- peso superior ao recomendado.
- produtos de limpeza inadequados.
- montagem e instalação incorretas.
- inundações, incêndios, chuvas e outros agentes externos.
- contato freqüente com a água.
- exposição freqüente à luz solar.
- utilização em locais beira-mar ou muito úmidos

Também não se estende ao fabricante do produto qualquer ressarcimento de prejuízos, perdas, danos ou lucros cessantes decorrentes da não montagem ou não utilização correta do produto por responsabilidade do cliente.

Em caso de dificuldades de atendimento, contate diretamente a empresa em www.ciplafe.com.br ou no telefone 17 3465 6060

INSTRUÇÕES DE MONTAGEM / ASSEMBLY INSTRUCTIONS

LEIA ATENTAMENTE TODAS AS INSTRUÇÕES ANTES DE INICIAR A MONTAGEM.
A MONTAGEM DEVE SER FEITA EM UMA SUPERFÍCIE LIMPA E PLANA.
ACONSELHA-SE UTILIZAR A PRÓPRIA EMBALAGEM PARA FORRAR O CHÃO E NÃO DANIFICAR O PRODUTO.
OS PARAFUSOS DEVEM SER REAPERTADOS PERIODICAMENTE.
EVITAR BATIDAS E CONTATOS COM OBJETOS CORTANTES.

ASSISTA O VÍDEO DE MONTAGEM EM:
WATCH ASSEMBLING VIDEO AT:



www.ciplafe.com.br/videos



PEÇAS PARA 1 CADEIRA / PIECES FOR 1 CHAIR

PARA TODAS AS CADEIRAS / FOR ALL CHAIRS

	1 un	assento anatôm. D estof. preto seat anatomic D fabric black	cod ACAD0025
		assento anatôm. D estof. junco cinza seat anatomic D fabric gray reed	cod ACAD0060
		assento anatôm. D estof. riscado branco seat anatomic D fabric scratched white	cod ACAD0029
		assento anatôm. D estof. grafite seat anatomic D fabric black graphite	cod ACAD0028
		assento anatôm. D estof. prata seat anatomic D fabric silver	cod ACAD0027
		assento anatôm. D estof. floral branco seat anatomic D fabric white flower	cod ACAD0026
		assento anatôm. D estof. verde petróleo seat anatomic D fabric green oil	cod ACAD0073
		assento anatôm. D estof. riscado preto seat anatomic D fabric scratched black	cod ACAD0030
		ass. anatôm. D estof. junco manteiga seat anatomic D fabric butter reed	cod ACAD0057
		ass. anatôm. D estof. amarelo ouro seat anatomic D fabric golden yellow	cod ACAD0074
	ass. anatôm. D estof. capuccino seat anatomic D fabric cappuccino	cod ACAD0056	
	ass. anatôm. D estof. cinza seat anatomic D fabric gray	cod ACAD0024	

ESCALA APROXIMADA DAS PEÇAS PIECES ESTIMATED MEASURES 1:40

CADEIRA / CHAIR 282D - POEME			
	1 un	encosto 282D branco back 282D white	cod PCAD0007
		encosto 282D craq preto back 282D textured black	cod PCAD0008

CADEIRA / CHAIR 283D - PLAZA PLUS / CARLA PLUS

	1 un	encosto 283D branco back 283D white	cod PCAD0009
		encosto 283D craq preto back 283D textured black	cod PCAD0010

CADEIRA / CHAIR 288D - CAMILA PLUS

	1 un	encosto 288D branco back 288D white	cod PCAD0024
		encosto 288D craq preto back 288D textured black	cod PCAD0025
		encosto 288D cromado back 288D chromed	cod PCAD0018

ESCALA APROXIMADA DOS ACESSÓRIOS ACCESSORIES ESTIMATED MEASURES 1:1

	2 un	pé dianteiro desm. branco foot front white	cod PCAD0001
		pé dianteiro desm. text. preto foot front textured black	cod PCAD0002
		pé dianteiro desm. cromado foot front chromed	cod PCAD0003

CADEIRA / CHAIR 284D - LUNA

	1 un	encosto 284D branco back 284D white	cod PCAD0011
		encosto 284D craq preto back 284D textured black	cod PCAD0012

ACESSÓRIOS PARA 1 CADEIRA / ACCESSORIES FOR 1 CHAIR

	4 un	cod 190010
ACES-A	parafuso cab panela philips M5x10 zinc. screw head pan philips M5x10 zincated	

	4 un	cod 190011
ACES-B	parafuso cab panela philips 1/4x1 1/2 zinc. screw head pan philips 1/4x1 1/2 zincated	

	6 un	ponteira 1/4" interna branco plastic protection 1/4" internal white	cod 240025
		ponteira 1/4" interna preto plastic protection 1/4" internal black	cod 240027
		ponteira 1/4" interna cromada plastic protection 1/4" internal chromed	cod 240024

**RECURSOS PARA MONTAGEM
ASSEMBLING RESOURCES**

1 PESSOA
1 PERSON

1 CHAVE PHILIPS
(NÃO INCLUSA)
1 PHILIPS SCREWDRIVER
(NOT INCLUDED)

ESTAS INSTRUÇÕES DE MONTAGEM SÃO IGUAIS PARA QUALQUER CADEIRA DESTA FOLHETO

PASSO 1 / STEP 1

- APÓS DESEMBALAR TODAS AS PARTES DO PRODUTO COM CUIDADO, APÓIE O ENCOSTO (PEÇA-1) EM UMA BASE PLANA E LIMPA (UTILIZAR A PRÓPRIA EMBALAGEM PARA FORRAR).
- POSICIONE AS PERNAS (PEÇA-2) NO ENCOSTO (PEÇA-1) E ENCAIXE OS PARAFUSOS MENORES (ACESSÓRIO-A), SEM APERTÁ-LOS ATÉ O FINAL DA ROSCA.

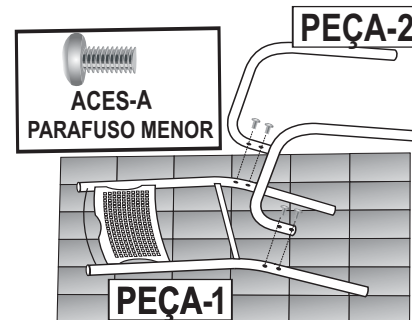

- AFTER UNPACKING ALL PARTS, PUT THE BACK OF CHAIR (PIECE 1) ON A FLAT AND CLEAN SURFACE.
- TURN CHAIR BACK (PIECE 1) ON THE SEAT (PIECE 3), INSERTING SCREWS (ACCESSORIES A) IN HOLES OF SEAT.
- AFTER THAT, FASTEN EACH SCREWS (ACCESSORIES A) JUST UNTIL HALF OF THREAD.

PASSO 2 / STEP 2

- APÓIE O ASSENTO (PEÇA-3) SOBRE UMA MESA COM OS FUROS VOLTADOS PARA CIMA;
- VIRE A CADEIRA (PEÇA 1 E 2) E APÓIE ELA SOBRE O ASSENTO (PEÇA-3).
- ENCAIXE OS PARAFUSOS MAIORES (ACESSÓRIO-B) PRIMEIRO NOS FUROS DO LADO DIREITO E DEPOIS DO LADO ESQUERDO DO ASSENTO.
- EM SEGUIDA, APERTE UM POUCO CADA UM DOS PARAFUSOS.
- AGORA APERTE BEM TODOS OS PARAFUSOS (ACESSÓRIOS A E B).

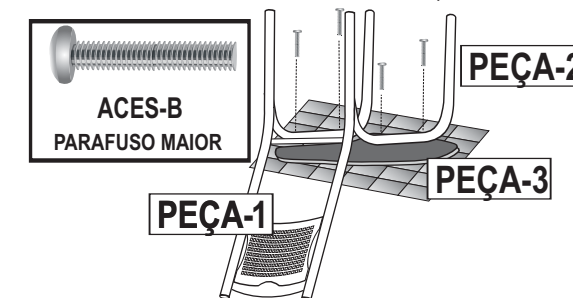

- PUT SEAT (PIECE 3) ON A TABLE WITH HOLES IN UPWARD DIRECTION.
- TURN CHAIR BACK (PIECE 1 AND 2) AND PUT IT ON THE SEAT (PIECE 3), INSERTING SCREWS (ACCESSORIES B) IN HOLES OF SEAT.
- AFTER THAT, FASTEN EACH SCREWS (ACCESSORIES B) JUST HALF THREAD.
- NOW PRESS ALL SCREWS STRONGLY (ACCESSORIES A E B).

PASSO 3 / STEP 3

- APÓS A CADEIRA ESTAR TOTALMENTE MONTADA, VERIFIQUE SE A MESMA ESTÁ NIVELADA COLOCANDO-A NUMA SUPERFÍCIE PLANA.

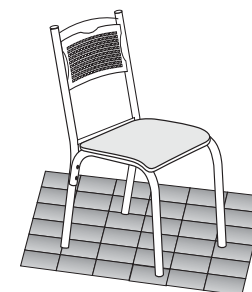

- AFTER FINAL ASSEMBLING, CHECK IF IT IS LEVELED WITH FLOOR.

PASSO 4 / STEP 4

- SE A CADEIRA NÃO ESTIVER TOTALMENTE NIVELADA AO PISO, DEITE-A E MOVIMENTE SUAS PERNAS DIANTEIRAS DE FORMA A FICAREM ALINHADAS.

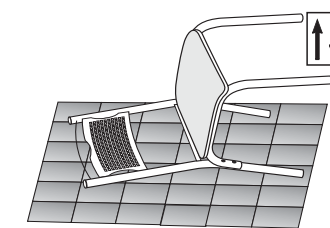

- IF CHAIR WERE NOT TOTALLY LEVELED WITH FLOOR, LAY CHAIR DOWN AND MOVE ITS FRONT LEGS IN A WAY TO STAY ALIGNED.

CAD 282D POEME

- APÓS REAPERTAR BEM TODOS OS PARAFUSOS, A CADEIRA ESTARÁ PRONTA PARA USO.

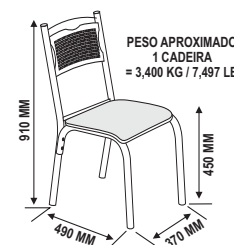

AFTER FASTEN WELL ALL SCREWS, CHAIR IS READY TO USE

CAD 283D PLAZA PLUS / CARLA PLUS

- APÓS REAPERTAR BEM TODOS OS PARAFUSOS, A CADEIRA ESTARÁ PRONTA PARA USO.

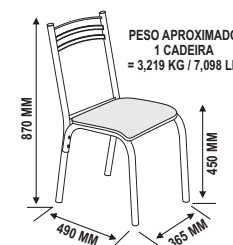

AFTER FASTEN WELL ALL SCREWS, CHAIR IS READY TO USE

CAD 288D CAMILA PLUS

- APÓS REAPERTAR BEM TODOS OS PARAFUSOS, A CADEIRA ESTARÁ PRONTA PARA USO.

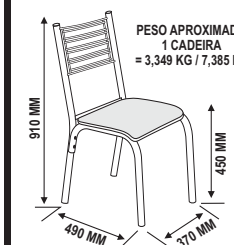

AFTER FASTEN WELL ALL SCREWS, CHAIR IS READY TO USE

CAD 284D LUNA

- APÓS REAPERTAR BEM TODOS OS PARAFUSOS, A CADEIRA ESTARÁ PRONTA PARA USO.

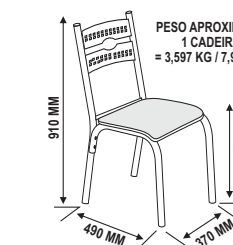

AFTER FASTEN WELL ALL SCREWS, CHAIR IS READY TO USE

A PINTURA CRAQUEADO PRETO
PODE APRESENTAR VARIAÇÕES DE TONALIDADE
TEXTURED BLACK PAINTING
MAY HAVE SOME CHANGES

MEDIDAS E CORES PODEM APRESENTAR PEQUENAS VARIAÇÕES
MEASURES AND COLORS MAY HAVE SOME CHANGES

OS PARAFUSOS DEVEM SER REAPERTADOS PERIODICAMENTE
SCREWS MUST BE FASTEN FREQUENTLY