

# 11 | Termo de Garantia

Os Depuradores ITC tem garantia de doze meses, a contar da data da compra, desde que observadas respeitadas as disposições legais aplicáveis, referentes aos defeitos de material ou fabricação. O conserto ou substituição de peças defeituosas durante a vigência desta garantia se dará somente pelos postos de serviços autorizados, a partir da apresentação da nota fiscal de compra. Postos autorizados são aqueles credenciados pela ITC, os quais estão autorizados somente a utilizar materiais e acessórios aprovados pela própria ITC.

O consumidor perderá totalmente a garantia quando:

- O produto não for manuseado em condições normais (de acordo com o manual de instruções), ou não for utilizado para fins que se destina (uso doméstico);
- O produto for violado, desmontado ou adulterado fora dos postos de serviços autorizados;
- O defeito do produto decorrente de acidentes de transporte, mal-acondicionamento, uso inadequado e instalação em rede elétrica imprópria;
- Forem incorporados ao produto peças e componentes não originais ou acessórios não recomendados pela ITC;
- Houver remoção e/ou alteração no número de série ou na plaqueta de identificação do aparelho;

**Ônus eventuais por conta do consumidor:**

- A garantia regulamentar oferecida pela ITC, pressupõe produtos atendidos pelos postos de serviços credenciados ITC;
- A instalação do produto é por conta do consumidor;
- Defeitos não existentes ou originados por uso indevido devem ser pagos pelo Consumidor;
- O consumidor deverá providenciar o envio do produto a um posto de assistência autorizado caso necessário;
- Toda e qualquer despesa, além da mão-de-obra e reposição de peças em garantia, são de responsabilidade do consumidor.

## Observações

A ITC não autoriza nenhuma pessoa ou entidade a assumir responsabilidade relativas à garantia de seus produtos além dos aqui explicados.

A ITC reserva-se o direito de alterar o produto e as especificações deste manual sem prévio aviso.

Leia sempre o manual de instruções antes de operar o produto e sempre que tiver dúvidas.

Ao acionar a assistência técnica, tenha sempre em mãos o número da nota fiscal

**1 ANO**  
GARANTIA

Nota fiscal n°: \_\_\_\_\_  
Data da compra: \_\_\_/\_\_\_/\_\_\_

**0800 - 701 - 0726**  
assistencia@itceleetro.com.br



**ITC Eletrodomésticos Ltda.**  
Rod SC 413 Km 01 Cx postal - 54  
Rua Emílio Manke Jr, nº 200  
Beira Rio - Guaramirim - 89270-000 - SC  
Fone/Fax - 55 47 3373-0726  
fale.com@itceleetro.com.br  
www.itceleetro.com.br

# Safanelli

## Eletrodomésticos

Desde 1988

## DEPURADORES MANUAL DE INSTRUÇÕES TERMO DE GARANTIA

Dez/2015



## Modelos:

Depurador Slim Safanelli	DE127	127v
Depurador Slim Safanelli	DE220	220v

# Parabéns

Você acaba de adquirir um produto da marca Safanelli, produzido pela ITC Eletrodomésticos Ltda. As coifas da ITC agregam sofisticação e beleza ao seu ambiente.

Todos produtos desenvolvidos especialmente para você aliar bom gosto, praticidade e economia.

Desde 1988 a ITC trabalha com seriedade, comprometimento e satisfação em fazer sua vida mais fácil e gostosa.

## Índice

1   Avisos Gerais .....	02
2   Identificando seus componentes .....	03
3   Orientações .....	03
4   Tabela com dados técnicos do produto .....	04
5   Depurador Safanelli de embutir .....	04
- Instalação .....	05
6   Utilizando o produto .....	06
7   Instruções para manutenção .....	07
8   Trocando as lâmpadas .....	07
9   Trocando o filtro de carvão .....	07
10   Termo de garantia .....	08

## 1 | Avisos Gerais

Leia atentamente as instruções contidas neste manual antes de instalar ou utilizar seu produto ITC. Este produto é para uso doméstico: a utilização para fins comerciais ou industriais não estará coberta por garantia por parte do fabricante. Antes de ligar o produto, certifique-se de que a tensão do mesmo é igual a tensão da tomada a qual será ligado.

A instalação do produto poderá ser feita pelo usuário desde que siga atentamente as instruções deste manual. Caso preferir, solicite a instalação por um profissional, porém os custos de instalação não estão cobertos pela fábrica.

A ITC se reserva o direito de alterar dados, projetos e características de seus produtos, sem prévio aviso aos usuários.

Este aparelho não se destina à utilização por pessoas (inclusive crianças) com capacidades físicas, sensoriais ou mentais reduzidas, ou por pessoas com falta de experiência e conhecimento a menos que tenham recebido instruções referentes à utilização do aparelho ou estejam sob a supervisão de uma pessoa responsável pela sua segurança.

Recomenda-se que as crianças sejam vigiadas para assegurar que elas não estejam brincando com o aparelho.

Manuais especiais solicitar através do fone:  
0800 - 701 - 0726

## 8 | Instruções para Manutenção

**Siga as instruções abaixo para manter e proteger o seu depurador:**

- Deve haver uma ventilação adequada da sala quando o exaustor for utilizado ao mesmo tempo com aparelhos a gás ou outros combustíveis (não aplicável aos aparelhos que descarregam o ar de volta para a sala);
- Antes de efetuar qualquer limpeza ou manutenção no seu depurador, desconectar o produto da rede elétrica e verificar se o mesmo se encontra desligado;
- Não utilizar produtos abrasivos (saponáceos, esponjas de aço, álcool e etc);
- Limpar a parte externa com esponja macia ou pano úmido com detergente neutro;
- Os filtros de gordura deverão ser desmontados e lavados pelo menos 2 vezes por mês com água quente e detergente neutro;
- O bom desempenho do produto depende da frequência com que é limpo e da troca do filtro de carvão ativado;
- Trocar o filtro de carvão ativado sempre que o mesmo estiver saturado, ou ainda a cada seis meses;
- Atenção ao limpar o produto para que a água não entre em contato com o motor ou painel de controle;

## 9 | Trocando as Lâmpadas

- Antes de substituir a lâmpada, assegure-se de que o produto está desligado da rede elétrica;
- Troque a lâmpada por uma nova de potência igual indicada na tabela de especificações técnicas;
- Para ter acesso as lâmpadas, basta retirar os filtros de alumínio.

## 10 | Trocando o Filtro de Carvão

- Para ter acesso ao filtro de carvão ativado, retire os filtros de alumínio;
- Empurre cuidadosamente o filtro de carbono e gire-o 90° no sentido horário;
- Retire e troque o filtro;
- Encaixe o novo filtro e gire 90° no sentido anti horário.

## Retirada das grades

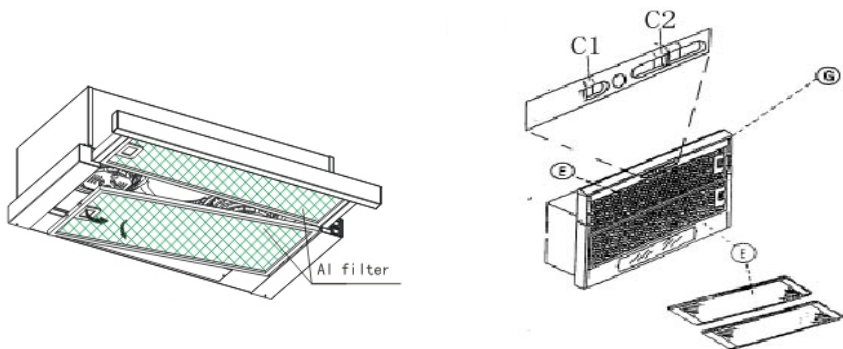

## Retirada das lâmpadas

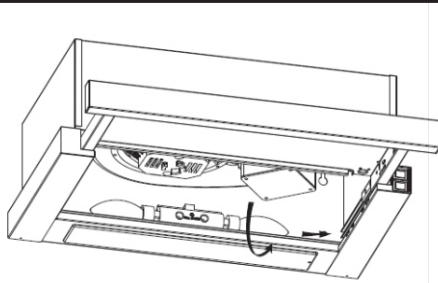

## Retirada do filtro

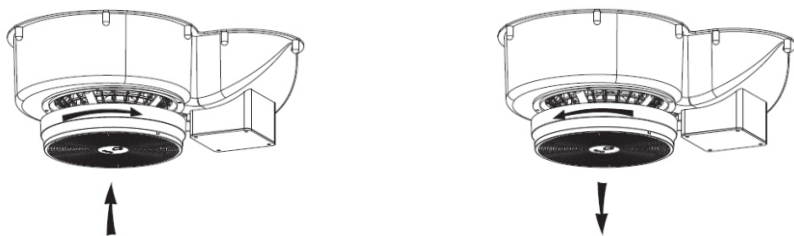

## 6 | Utilizando o produto

### Depurador Safanelli de Embutir

Antes de começar a utilizar o Depurador ITC de Embutir, certifique-se de que o produto está instalado corretamente, de acordo com as instruções deste manual.

- abra a gaveta deslizante (puxar parte frontal para fora);
- posicione o botão correspondente a velocidade desejada para que o produto ligue automaticamente;
- recomendamos ligar o depurador 10 minutos antes de iniciar o cozimento de algum alimento, e desligar 15 minutos após a finalização do alimento.

Painel	
C1	C2
lâmpada	velocidade
○ Desligado	Velocidade 2
Ligado	○ Desligado
	Velocidade 1

## 2 | Identificando seus componentes

- Manual de instruções
- Kit de parafusos, arruelas e buchas
- Válvula para duto
- Filtros de alumínio
- Filtro de carvão ativado



Filtro de carvão ativado

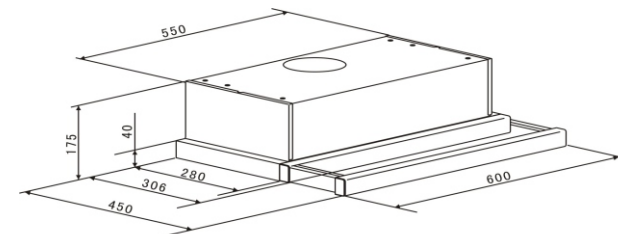

## 3 | Orientações

Antes de iniciar a instalação, verifique os seguintes pontos:

- O ar não deve ser descarregado para um duto que é utilizado para exaustão de aparelhos à gás ou outros combustíveis (não aplicável aos aparelhos que descarregam o ar de volta para a sala);
- A distância mínima entre a superfície de apoio das painéis sobre o fogão e a parte inferior da coifa. Quando o exaustor está localizado acima de um aparelho a gás, essa distância deve ser de pelo menos 65 cm. Se as instruções de instalação para o fogão especificar uma distância maior, isso tem que ser tomado em consideração. A distância de 65 cm pode ser reduzida se:
  - As partes do exaustor forem não-combustível;
  - Peças que funcionam com a baixa tensão de segurança (se as partes não dão acesso para partes que possam ser deformadas);
  - Regulamentos a descarga do ar devem ser cumpridos;
- não lance chama sob o exaustor;
- forma de trabalho do produto: depurador ou exaustor;
- se o local a ser instalado suporta o peso do produto (7 kg);
- se a base do depurador ficará a uma distância mínima de 65 cm e máxima de 80 cm do fogão;
- se o local de instalação está livre de correntes de ar que podem comprometer o funcionamento do produto;
- se a tensão de produto é a mesma da tomada e se a mesma possui fio terra preparado para a instalação.
- O cordão de alimentação não pode ser substituído. Se o mesmo estiver danificado o aparelho deve ser descartado;
- Não descarte aparelhos elétricos como lixo doméstico, utilizar as instalações de recolha seletiva de resíduos;
- Se os aparelhos elétricos são dispostos em aterros ou lixões, as substâncias perigosas podem vazar para as águas subterrâneas e entrar na cadeia alimentar, prejudicando sua saúde e bem-estar.



## 4 | Tabela com dados técnicos do produto

### Depurador Safanelli Slim 60 cm

Tensão	127V ou 220V ~60 Hz
Potência do motor	105 watts
Potência da lâmpada	2 vezes 40 W = 80 W
Potência total	185 W
Potência sonora	55 db
Vazão de ar	250 m³/h
Cor	inox
IP	IPX0
Classe	II 

#### Importante

A seguir estão as possíveis formas de instalação, modo depurador ou exaustor. Caso deseje utilizar duto flexível (de alumínio ou plástico), o mesmo não deverá ser maior que 1,5 metros até a saída externa para não prejudicar o rendimento do produto. O duto indicado não acompanha o produto, mas poderá ser adquirido em loja especializada.

## 5 | Depurador Safanelli de Embutir

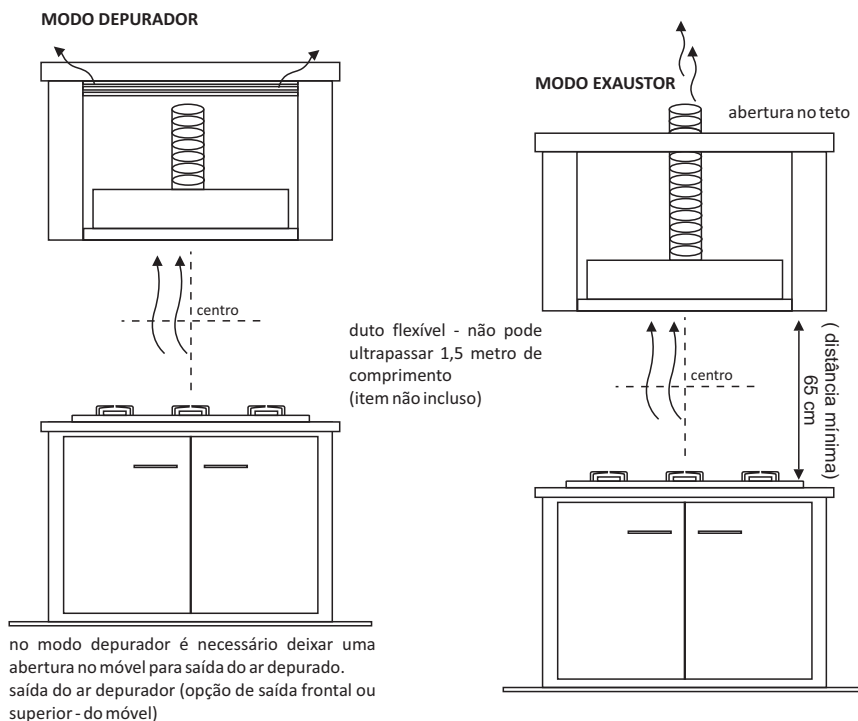

## Instalação

- Na prateleira que será fixado o depurador, marcar os locais onde será necessário realizar a furação para fixar o produto;
- Encaixar a válvula para duto no depurador;
- Fixar o depurador na prateleira com os parafusos e arruelas do kit de fixação e encaixar o duto na conexão. Caso seja necessário, fixar o depurador pelo fundo com as buchas. Nunca fixe somente pelo fundo, a fixação superior deve ser sempre feita.

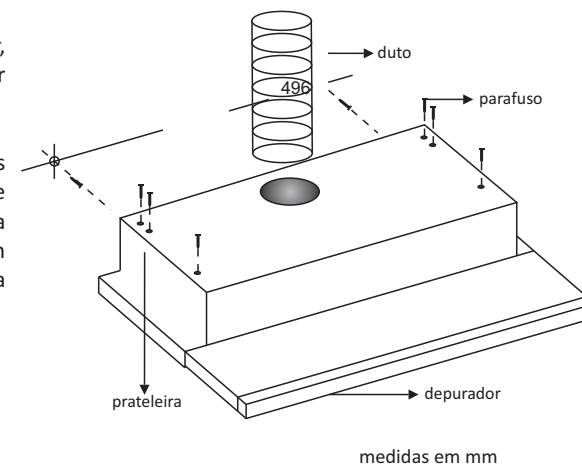

## Instalação na parede

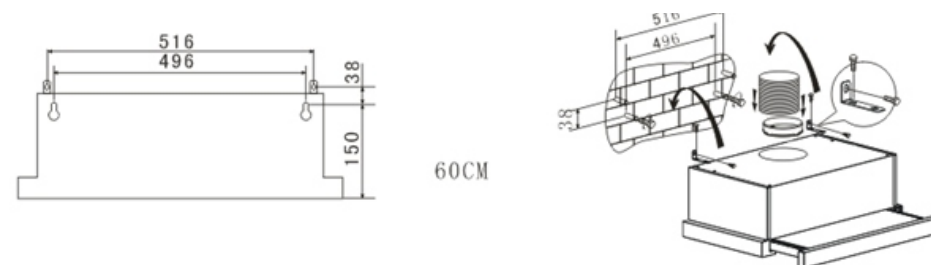

## Instalação no móvel

