

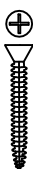







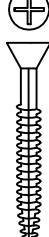

# ACESSÓRIOS

A	 Montagem / Estrutura 3,5x40mm	06
B	 Cavilha 8x30mm	14
C	 Fixação / Parede 4,8x55mm	04
D	 Suporte de fixação e Capa Plástica	04
E	 Puxadores 3,5x22mm	04
F	 Dobradiças 3,5x14mm Suporte de fixação	28
G	 Cola Usar nas cavilhas	01
H	 Calço Dobradiça	04
I	 Puxador	02
J	 Bucha de Fixação	04
K	 Parafuso União 4,5x28mm	03

## INSTRUÇÕES IMPORTANTES

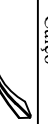
- 1- Forre o chão c/ papelão ou similar
- 2- Inicie a montagem seguindo a sequência numérica
- 3- Verifique a resistência da parede
- 4- Fixe o corpo dos armários e paineleiros com o suporte e parafusos conforme indicado
- 5- Faça a junção com parafusos de união quando necessário
- 6- Coloque e regule as portas e puxadores
- 7- P/ limpeza, use pano úmido e sabão neutro
- 8- Deixe o móvel sem uso por 24hrs p/ dar rigidez a estrutura

# ARMÁRIO MIGRONDAS

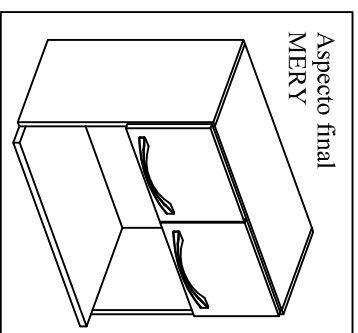
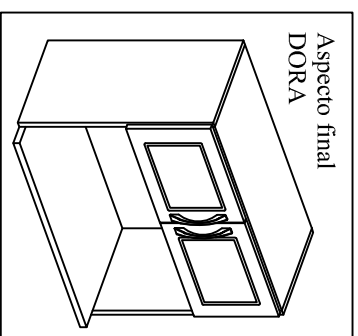

Nº	Cód:	Opções de Portas e Cores				
		Branco	Cerejeira	Treviso	Nogal	Salina
07	Porta Retra 290 x 341					
	2012	11	16	444	446	456
07	Porta MDP 290 x 341					
	1012.510	11				456

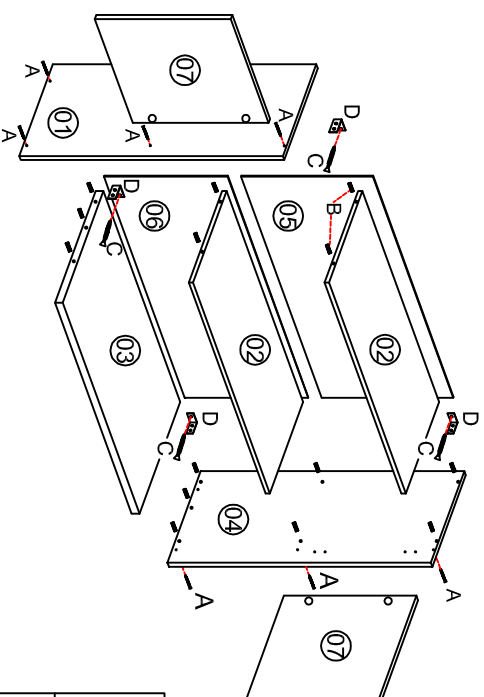

Ao solicitar assistência informe código mais o Nº de cor. Ex: 6013.050 - 11

Obs: É indispensável pregar os forros traseiros na prateleira central.

Nº	Cód:	Branco	Cerejeira	Treviso	Nogal	Nogal UV	Descrição	Medida
01	6013.050	11	16	444	446	453	Lateral Esq	300 x 670
02	225	11	16	444	446	453	Base/Chapéu	300 x 670
03	6013.052	11	16	444	446	453	Base Forno	360 x 670
04	6013.049	11	16	444	446	453	Lateral Dir	300 x 670
05	511	11	16	444	446	453	Forro Menor	295 x 695
06	6013.048	11	16	444	446	453	Forro Maior	370 x 695

### Amigo montador

Siga todas as instruções deste formulário, elas são indispensáveis.

Lembre-se : A indústria não se responsabiliza por danos na hora da montagem

Rua bom Jesus, 08 - Parque Industrial

Fone / Fax (045) 3286-7400

CEP 85790-000 - Capitão L. Marques - PR

www.indekes.com.br

Cód: 3412 Jul 15