



moveis Novo Horizonte

PABX (32) 3539-5050

Av. Jesus Candian, 286 - B. Mangueira Rural - CEP 36500-000 - Ubá - MG
E-mail: assistencia@moveisnovohorizonte.com.br

RELAÇÃO DOS VOLUMES

Nº Peça	Código	Volume 1/2 - 6340 - Lateral Módulo Juvenil	Qt.
1 / 3	3186	Lateral	2
2	6356	Painel Largo	2
3	6357	Painel Estreito	1
12	6358	Porta	1
5	6359	Travessa	2
11	6360	Moldura	1

Nº Peça	Código	Volume 2/2 - Tampo Módulo Juvenil	Qt.
1/3	3209	Divisão	1
9	6362	Prateleira / Base	2
8	6363	Painel Pequeno	1
12	6364	Costas	1
10	6365	Tampo	1

Dimensões Módulo Cantoneira
Alt.: 2290 mm
Lar.: 1056 mm
Prof.: 470 mm

**PARA ASSISTÊNCIA TÉCNICA, INDICAR NOME,
CÓDIGO E COR DA PEÇA.**

PARA SOLICITAR FERRAGENS, UTILIZE A LISTA DA PÁGINA FINAL.

MÓDULO AÉREO JUVENIL



1 Montagem dos painéis nas laterais do **Módulo Aéreo Juvenil**
Opção 1 (painel cama)

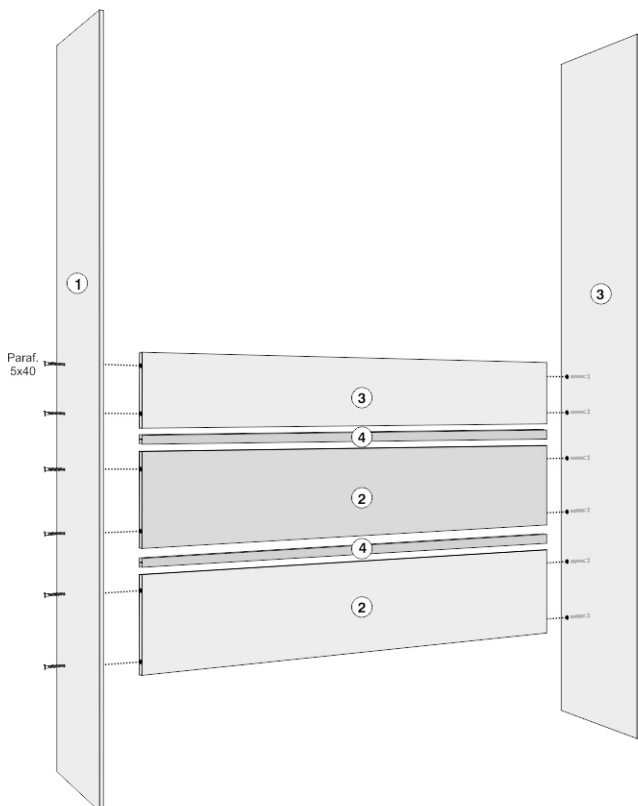

PARA MONTAGEM DO PRODUTO, SEGUIR O PASSO A PASSO.

1 Montagem dos painéis nas laterais do **Módulo Aéreo Juvenil**
Opção 2 (escrivanhinha)

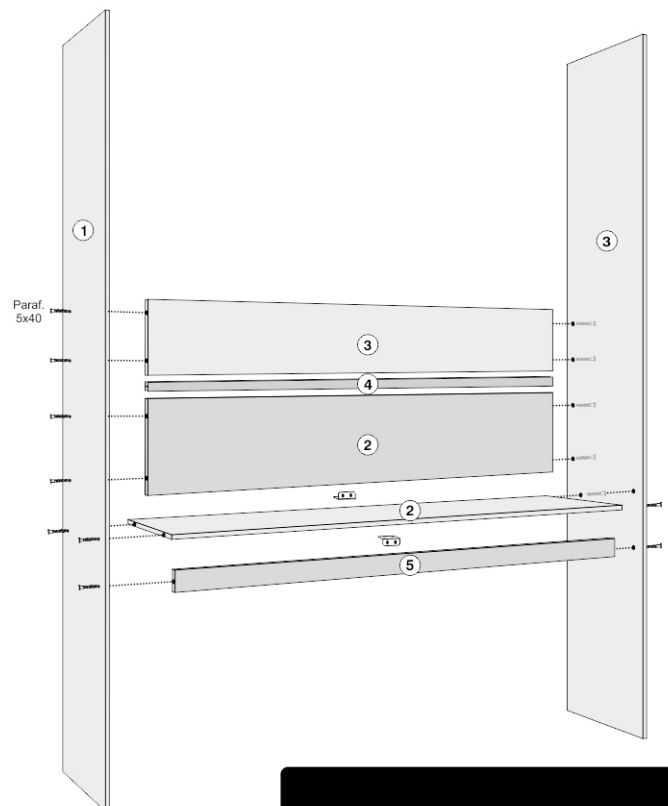

**MONTAR O PRODUTO DEITADO, SOBRE UM
TECIDO OU CAIXA DE PAPELÃO EXCETO A
PREGAÇÃO DAS COSTAS.**

2 Montagem da travessa e base do **MÓDULO AEREO JUVENIL**.

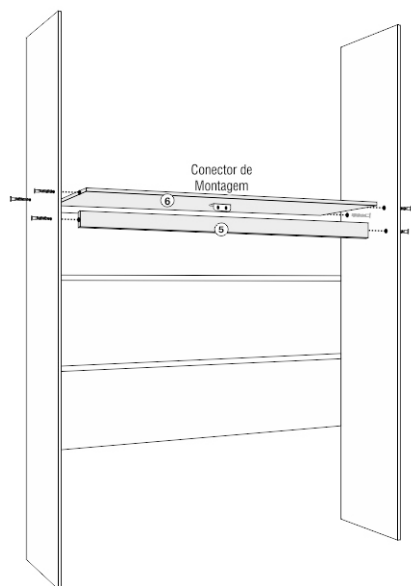

3 Montagem do painel superior do **MÓDULO AEREO JUVENIL**.

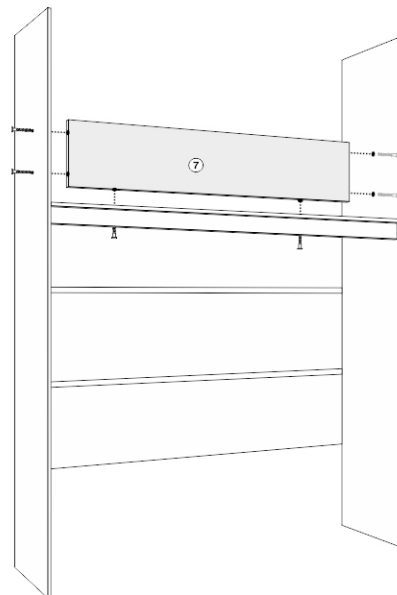

4 Montagem da divisória e tampo do **MÓDULO AEREO JUVENIL**.

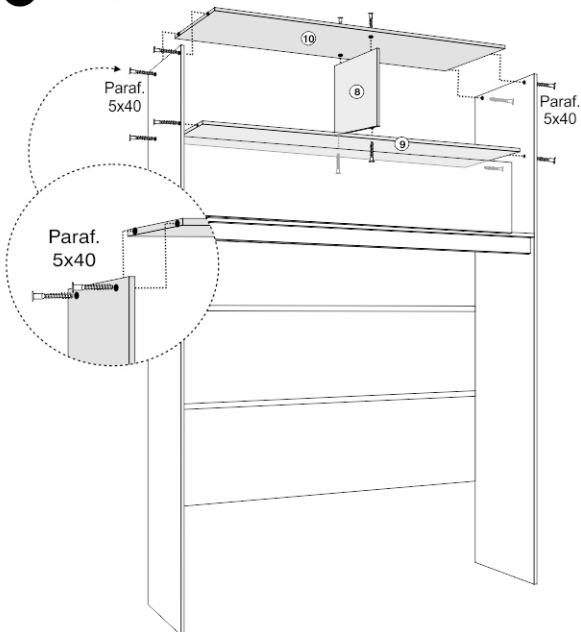

5 Fixação da moldura do **MÓDULO AEREO JUVENIL**.

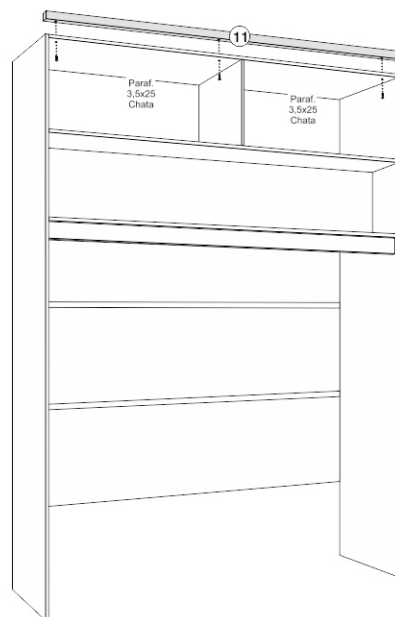

6 Colocação da porta e pregação das costas do **MÓDULO AEREO**.

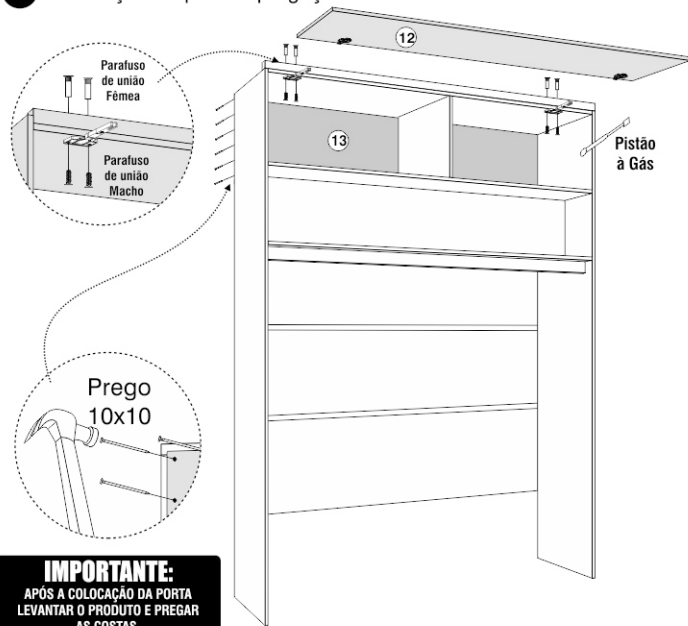

IMPORTANTE:
APÓS A COLOCAÇÃO DA PORTA
LEVANTAR O PRODUTO E PREGAR
AS COSTAS.

RELAÇÃO DE FERRAGENS/ACESSÓRIOS MÓDULO AÉREO SOLTEIRO

CÓD.	DESENHO	QUANT.	NOME
2272		38	Parafuso 5x40 Chata
2041		20	Parafuso 3,5x12 Chata
3376		4	Parafuso União 22mm
3267		1	Pistão à Gás
1474		28	Prego 10x10
1409		2	Dobradiça 35mm
3369		2	Calço 35mm
1430		18	Adesivo 13mm
3268		2	Perfil Arremate Cromado
1117		4	Sapata Plastica 15mm
1158		1	Giz
2263		1	Conector de Montagem
2040		4	Parafuso 3,5x20 Chata phi (preto)
4164		1	Cantoneira 4 Furos