

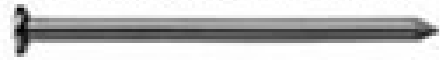











# Acessórios BAR PUB

<b>A</b>	 Cavilha 08X30	28	<b>H</b>	 Prego 10x10	20
<b>B</b>	 Parafuso 5,0x50	3	<b>J</b>	 Tapa adesivo 1ºcor	3
<b>C</b>	 Girofix 5,0X30	9	<b>K</b>	 Parafuso 6,0X70	4
<b>D</b>	 Parafuso 3,5x35 (Flang.)	8	<b>L</b>	 Sachê Cola	1
<b>F</b>	 Pés Madeira 300mm	4	<b>M</b>	 Girofix Tambor	9
<b>G</b>	 Cavilha 06X20	16	<b>N</b>		

**USAR ESTE CAMPO PARA SOLICITAR ASSISTÊNCIA TÉCNICA DO PRODUTO.**

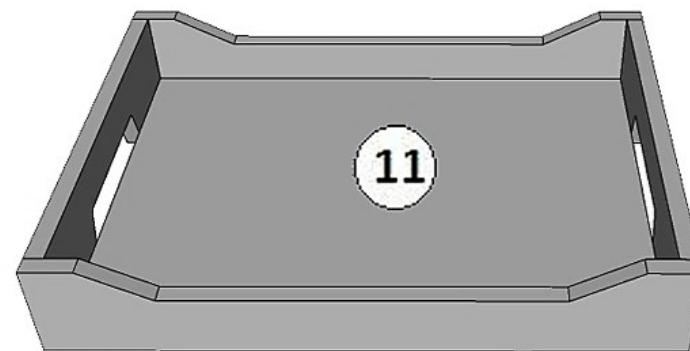
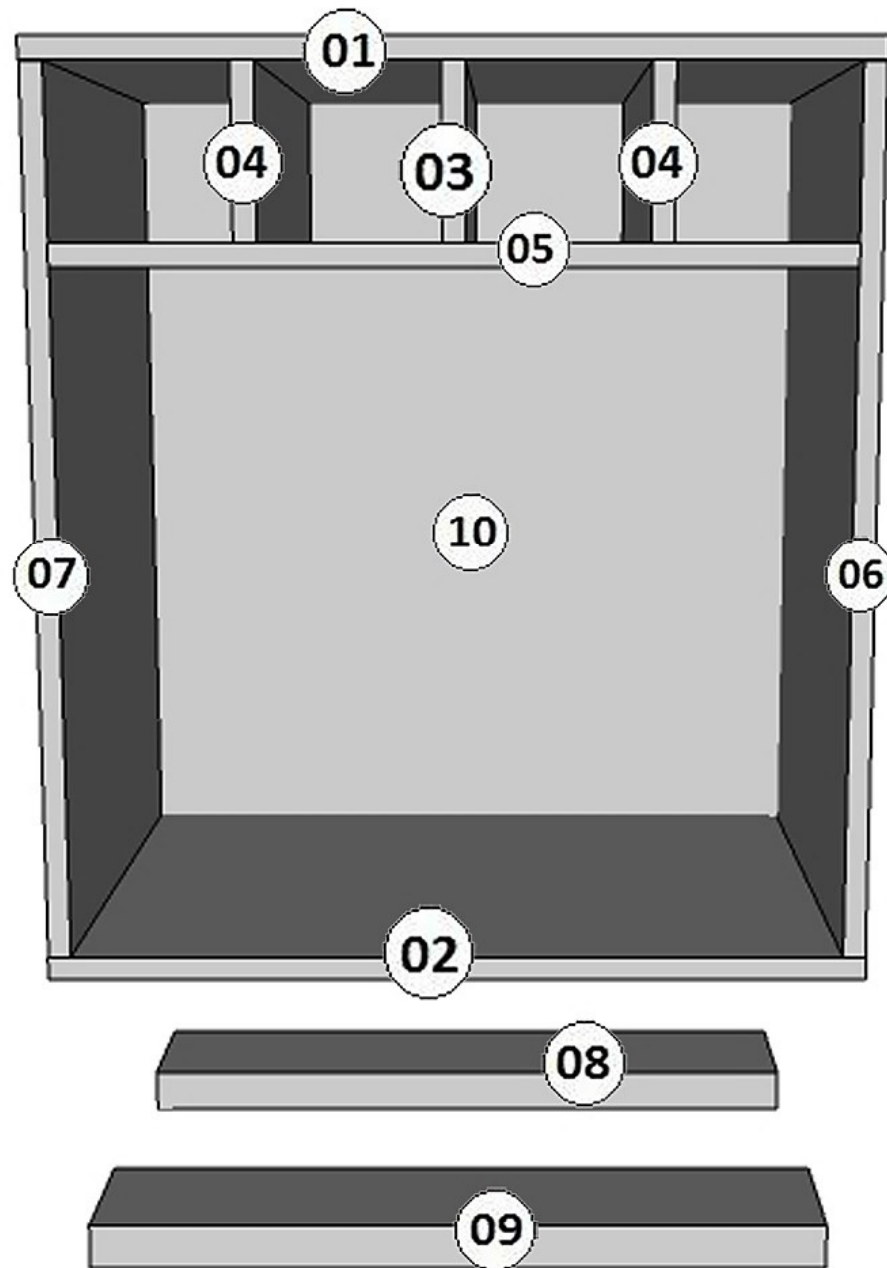

## BAR PUB

BAR PUB			
Desc.Peça	Especificação	Código	quantidade

### CERTIFICADO DE GARANTIA

A EDN Indústria de Móveis, preocupa-se tanto com a satisfação de seus clientes, quanto com a qualidade de seu produto. Para tanto, apresentar o Certificado de Garantia. Para que o Produto EDN esteja assegurando pela garantia conferida por este certificado, o consumidor / Cliente deverá adotar os seguintes cuidados: 1- Uso adequado e normal dos produtos EDN, evitando maus tratos, exposição à luminosidade ou calor excessivos, pois podem causar alteração na cor original dos móveis; 2 - Deverá ser observado o adequado cuidado com o deslocamento dos móveis, bem com a manutenção e limpeza, não podendo ser utilizados produtos de limpeza recomendados ou abrasivos. 3- Em caso de transferência dos produtos EDN para o local diversos, este só poderá ocorrer através de profissionais especializados, pois avarias no manuseio ou transporte, não estão contemplados na garantia. 4- O desgaste normal do tempo decorrente do uso e a existência de agentes externos capazes de influenciar em sua conservação, importam na extinção da garantia. 5- A garantia aqui outorgada se limita ao móvel, não se ampliando aos produtos a ele agregados, como vidros, ferragens, aramados e acessórios que não sejam de fabricação da EDN ou eventuais avarias decorrentes da incorreta inserção de cubas nos tempos. OS PRAZOS DE GARANTIA Será de Noventa (90) Dias o prazo para defeitos aparentes e fácil constatação, contatos da data instalação. 2- Será de Três (3) meses a garantia do Móvel por defeitos fabricados, ressalvadas condições normais de uso e as demais condições do presentes certificados, contados da data de emissão da nota fiscal. DA EXTENSÃO DA GARANTIA. A garantia aqui conferida compreende o reparo ou substituição das peças com defeitos de fabricação, contando que constatados e certificados por lojistas que mantenham relações de compra e venda mercantil com a EDN. Não esta coberta pela garantia a queda do móvel em função do excesso de peso, em especial nos armários suspensos, que não pode exceder 20 kg por porta. Para os móveis com prateleira de vidro, o peso recomendados e de máximo 6 kg por prateleira, com largura de 40 cm e no máximo de 3 kg por prateleira, nos móveis com largura de 80 cm. OBS: Fabricantes de estofados devem indicar o peso que suporta individualmente o de 2 (dois) lugares, e o de 3 (três) lugares ou poltronas. Não serão responsabilidades da EDN problemas que tenham origem em instalações elétricas ou hidráulicas ou em razão de terem sido agregados aos módulos granito, mármore ou outros. Móveis não mais fabricados pela EDN não estão cobertos pela garantia, conforme Código de Defesa do consumidor, artigo 32. INSTRUÇÕES DE LIMPEZA, MONTAGEM E CONSERVAÇÃO. 1- Para maior durabilidade, recomendamos que limpeza dos móveis da EDN seja efetuada com sabão neutro e pano umedecido. A montagem deverá ser feita obedecendo as instruções do manual de instalação e montagem, que será fornecido ao cliente / consumidor com produto no momento da entrega. A instalação e montagem por conta do cliente/ consumidor tornarão inaplicáveis a presente garantia, assim como todos e qualquer recorte nos móveis. 3 - Não serão responsabilidades da EDN problemas que tenham origem na utilização do produto de forma inadequada ou na exposição do mesmo a intempéries, além da ação de cupins ou outras pragas e ainda na armazenagem do móvel em locais impróprios e não dedetizados periodicamente. OBSERVAÇÕES FINAIS. A presente garantia deverá ser exercida nos prazo aqui indicados perante as lojas revendedoras de nossos móveis, especialmente aqueles em que o produto foi adquiridos, mediante apresentação do presente certificado e Nota Fiscal.

Nº PEÇA	DESCRIÇÃO	MEDIDAS	QTDE	NOGAL RUST.	AMARELO	VERMELHO	BRANCO	ACQUA FOS.
1	TAMPO	0,320 X 0,435 AGL-12	1	43407.01.01	43207.01.01	43107.01.01	4307.01.01	43907.01.01
2	BASE	0,320 X 0,435 AGL-12	1	43407.01.02	43207.01.02	43107.01.02	4307.01.02	43907.01.02
3	DIV CENT.	0,090 X 0,316 AGL-12	1	43407.01.03	43207.01.03	43107.01.03	4307.01.03	43907.01.03
4	DIV CENTRAL	0,090 X 0,315 AGL-12	2	43407.01.04	43207.01.04	43107.01.04	4307.01.04	43907.01.04
5	BASE ADGA	0,316 X 0,407 AGL-15	1	43407.01.05	43207.01.05	43107.01.05	4307.01.05	43907.01.05
6	LAT DIR	0,318 X 0,465 AGL-12	1	43407.01.06	43207.01.06	43107.01.06	4307.01.06	43907.01.06
7	LAT ESQ	0,318 X 0,465 AGL-12	1	43407.01.07	43207.01.07	43107.01.07	4307.01.07	43907.01.07
8	APOIO TRAS	0,080 X 0,400 MDF-25	1	43407.01.08	43207.01.08	43107.01.08	4307.01.08	43907.01.08
9	APOIO FRONT	0,080 X 0,400 MDF-25	1	43407.01.09	43207.01.09	43107.01.09	4307.01.09	43907.01.09
10	FUNDO TRAS	0,420 X 0,485 MDF-3	1	43407.01.10	43207.01.10	43107.01.10	4307.01.10	43907.01.10
11	FUNDO BAND	0,270 X 0,365 AGL-12	1	43407.01.11	43207.01.11	43107.01.11	4307.01.11	43907.01.11

Ferramentas utilizadas (Não inclusas)

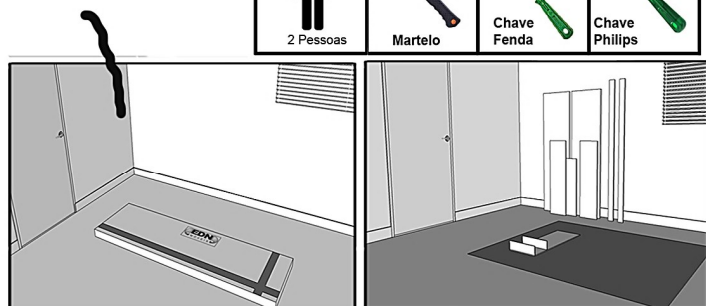

SENHOR MONTADOR \* UTILIZAR EMBALAGEM PRA FORRAR O CHÃO A FIM DE NÃO DANIFICAR O PRODUTO\*



EDN MÓVEIS INDUSTRIA E  
COMÉRCIO LTDA  
Rua: Lazaro Luiz Barbosa, 58 - Centro  
CEP 15155-000 - JACI - SP.  
Fone: (17) 3283-1339  
e-mail: edn@edn.com.br

# BAR PUB

**ATENÇÃO**

- 1- Ler e observar atentamente toda a instrução antes de iniciar a montagem.
- 2- A montagem do produto deverá ser feita em uma superfície limpa e plana.
- 3- Os parafusos devem ser apertados periodicamente.
- 4- Evitar batidas e contatos com objetos cortantes.

**LIMPEZA**

- 1- Pano levemente umedecido com água, seguido de pano seco.
- 2- Não utilizar produtos químicos ou abrasivos.

**Passo 1**

A	Cavilha 08x30	8
C	Pino Girofix 5,0x30	2

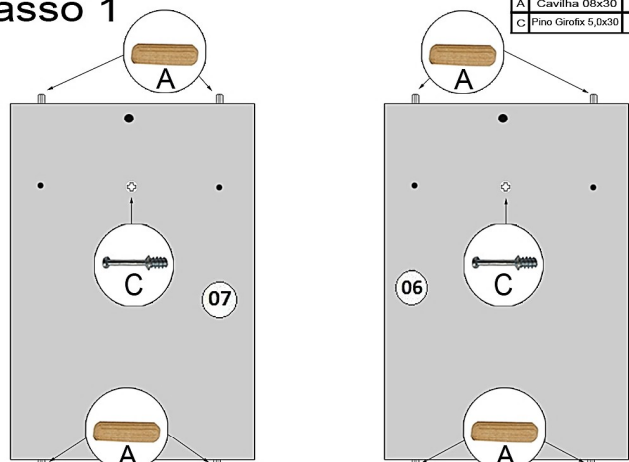

**Passo 2**

A	Cavilha 08x30	12
---	---------------	----

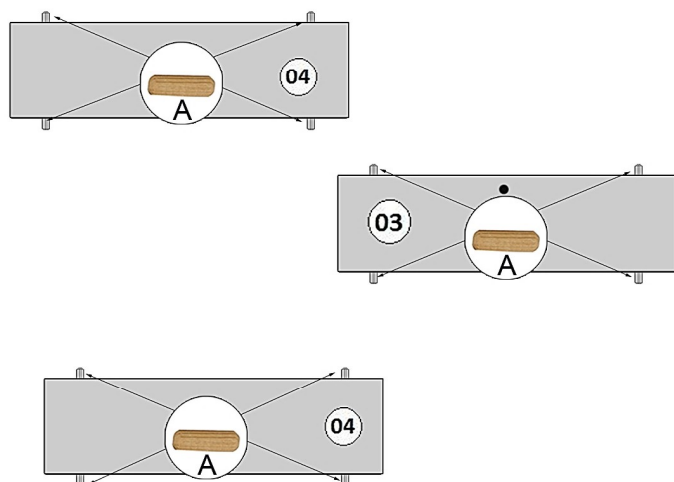

**Passo 3**

C	Pino Girofix 5,0x30	3
---	---------------------	---

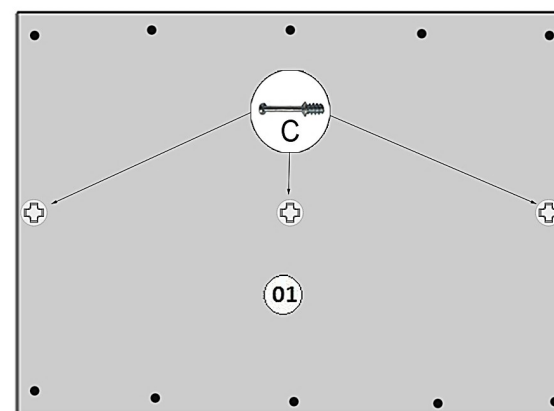

**Passo 4**

A	Cavilha 08x30	4
---	---------------	---

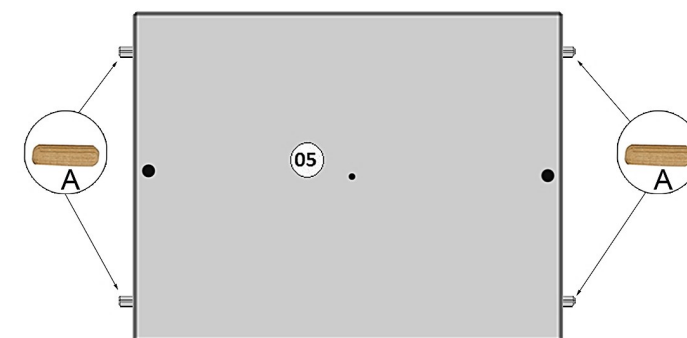

**Passo 5**

M	Tambor Gir. 15x12	3
---	-------------------	---

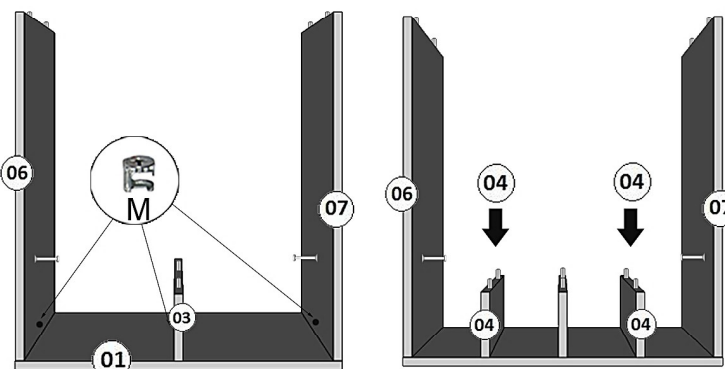

**Passo 6**

M	Tambor Gir. 15x12	2
B	Parafuso 5,0x50	1

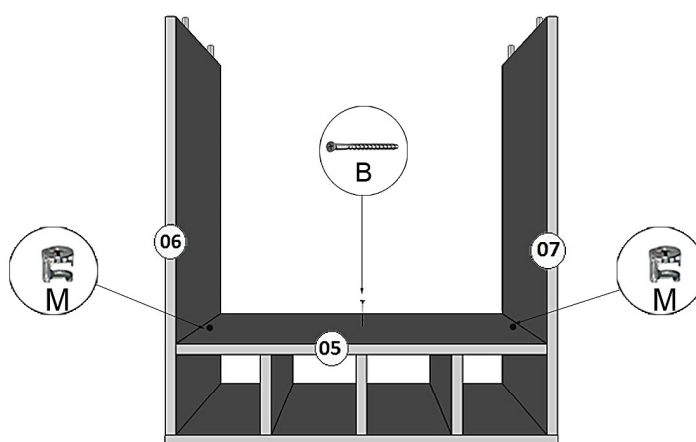

**Passo 7**

A	Cavilha 08x30	4
K	Parafuso 6 0x70	4
L	Sachê Cola	1
F	Pé de madeira	4

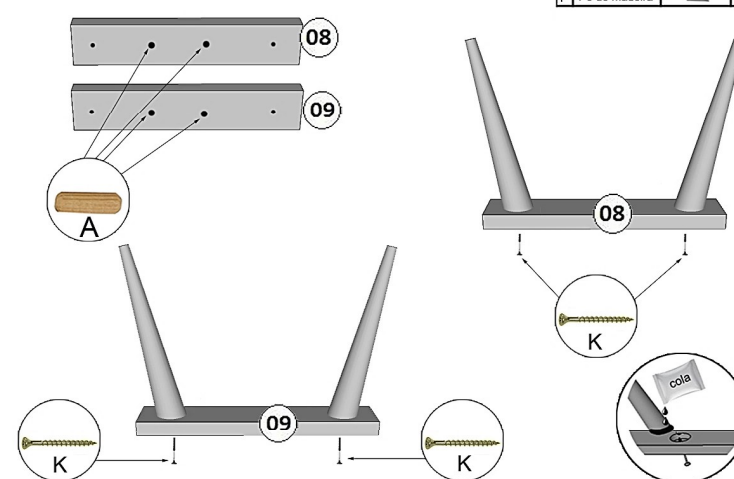

**Passo 8**

D	Parafuso 3,5x35	8
---	-----------------	---

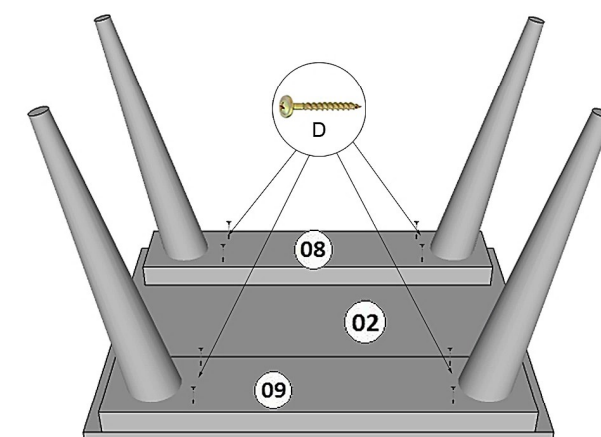

**Passo 9**

B	Parafuso 5,0x50	2
---	-----------------	---

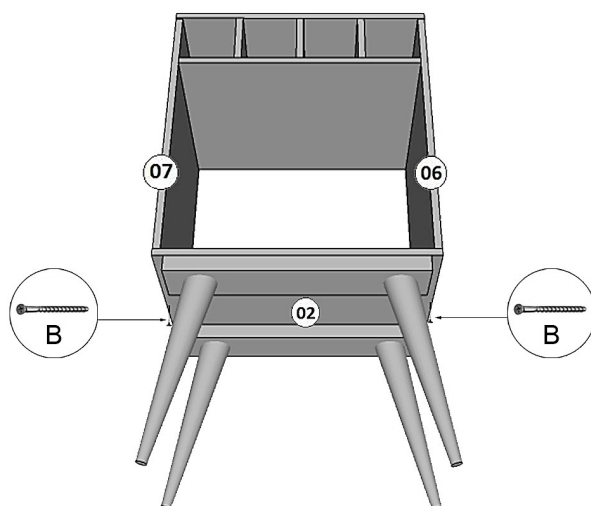

**Passo 10**

H	Prego 10x10	20
---	-------------	----

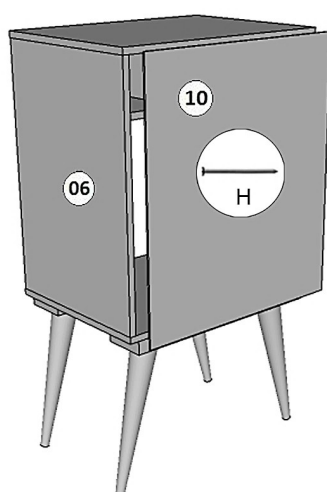

**Passo 11**

G	Cavilha 08x20	18
C	Pino Girofix 5,0x30	4
M	Tambor Gir. 15x12	4

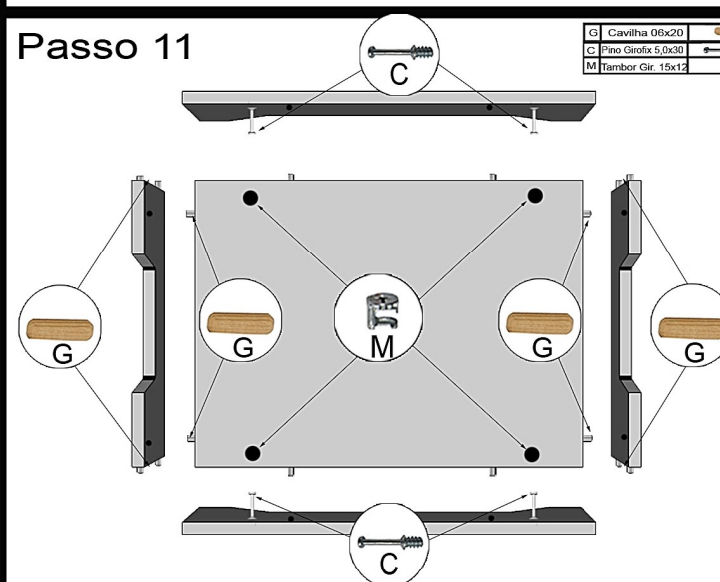

**ARTE FINAL**

