

LEIA ANTES DE INSTALAR

MANUAL DE INSTRUÇÕES

Instalação, manuseio e manutenção

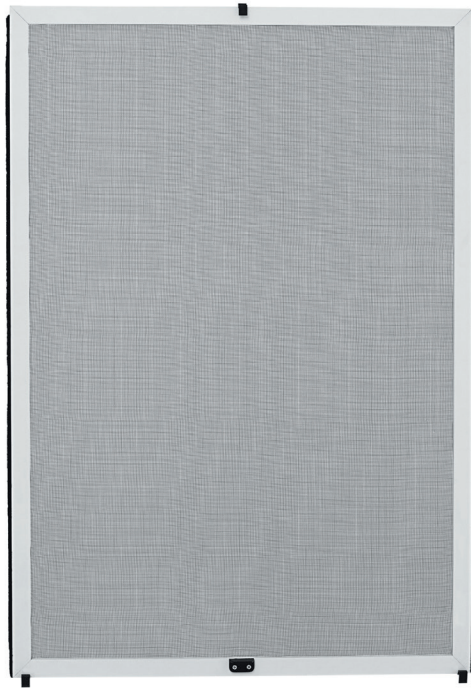

TELAS MOSQUITEIRAS REMOVÍVEIS

SASAZAKI

Portas e Janelas

Parabéns!

Você acaba de adquirir um produto de alta qualidade **Sasazaki**.

Os produtos **Sasazaki** são fabricados com perfis de alumínio na cor branca, de alta qualidade e protegidos contra a corrosão.

A empresa utiliza as melhores tecnologias para que o produto que chega até você seja sempre o melhor. Esse é o nosso compromisso em respeito a você, cliente **Sasazaki**.

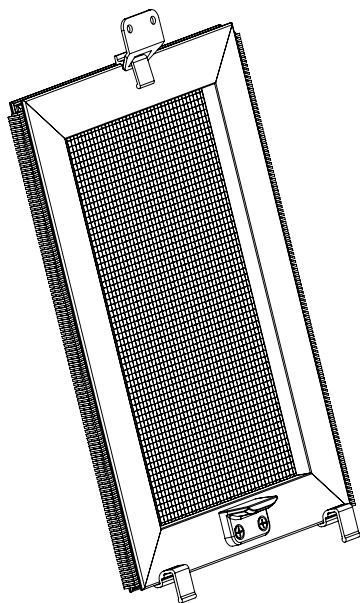

Tela mosquiteira removível

ATENÇÃO!

Este produto, de acordo com sua respectiva medida, é compatível somente para Janelas Sasazaki das seguintes linhas:

- janelas versão com fecho embutido linha Alumifort (somente);
- janelas linha Alumifit.

Não utilize a tela removível se estiver danificada. Há risco de sérios acidentes.

Exemplo: quebra de qualquer uma das presilhas.

Entre em contato com o lojista onde adquiriu seu produto ou com nosso SAC (Serviço de Atendimento ao Cliente) 0800 179 922 ou assistec@sasazaki.com.br

Verifique com atenção se o produto está em perfeitas condições, de acordo com o seu pedido e com a nota fiscal.

COMPONENTES

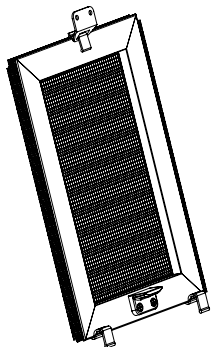

- 1 tela mosquiteira

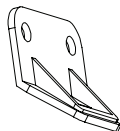

- 1 suporte de apoio para tela

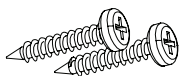

- 2 parafusos philips 3,5 x 25 mm



- 2 buchas S-5

ATENÇÃO!

Este produto não serve como item de segurança e não deve ser utilizado em caso de quebra ou dano em qualquer uma das presilhas plásticas, sob risco de queda ou desencaixe do produto.

IMPORTANTE!

Produto com garantia de um ano contra defeito de fabricação.

ORIENTAÇÃO PARA INSTALAÇÃO

ATENÇÃO!

A instalação deve ser realizada pelo lado interno do ambiente nos mesmos trilhos das folhas móveis de vidro.

Para correta instalação a Sasazaki recomenda:

Observe atentamente cada etapa da instalação para não ocorrerem erros devido à inversão da posição da tela (posição incorreta) e má fixação na esquadria (tela fora dos trilhos de apoio).

IMPORTANTE!

Para a sua segurança e de terceiros, **nunca** manipule a tela mosquiteira removível com apenas uma das mãos, sob risco de queda acidental durante as fases de instalação e remoção do produto.

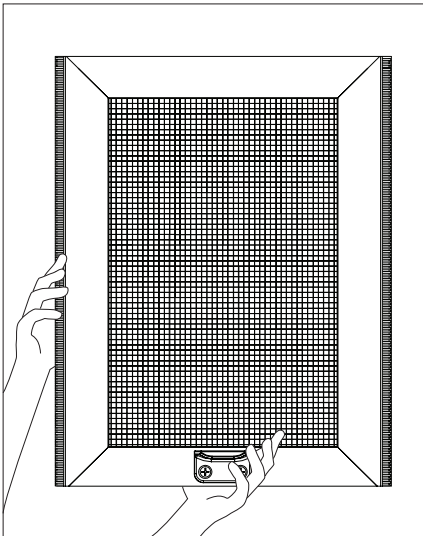

Forma correta para manipular a tela: sempre com as duas mãos, uma segurando na lateral e a outra na base.

ORIENTAÇÃO PARA INSTALAÇÃO

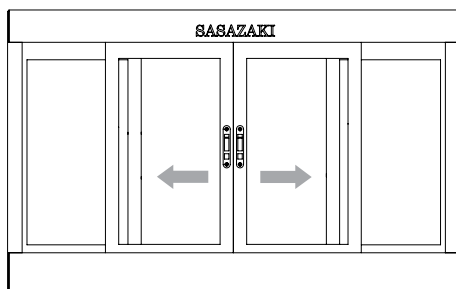

1. Abra as folhas móveis de vidro da janela.

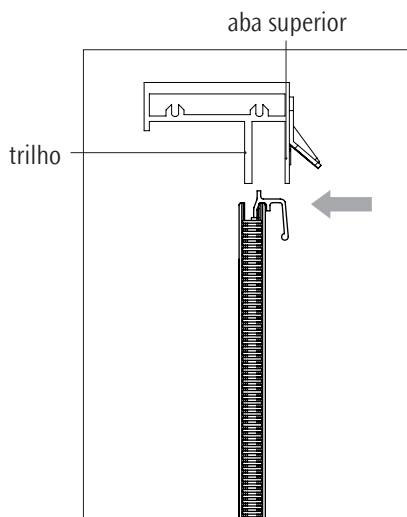

2. Encoste a presilha central entre o trilho e a aba superior.

OBSERVAÇÃO:

Para facilitar a instalação, direcione a tela em ângulo. A parte superior da tela é identificada com apenas uma presilha central.

ORIENTAÇÃO PARA INSTALAÇÃO

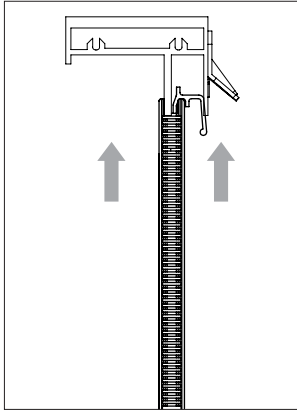

3. Erga a tela até encostar no trilho superior do perfil de alumínio.

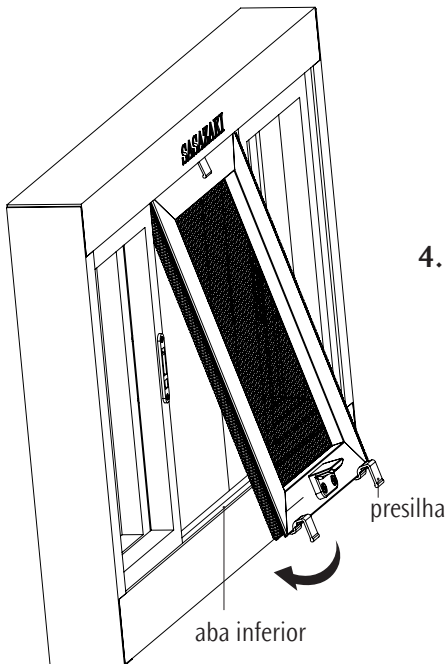

4. Encoste as presilhas inferiores na aba inferior.

ORIENTAÇÃO PARA INSTALAÇÃO

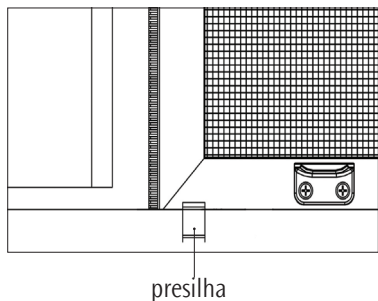

5. Abaixe a tela até encaixar no trilho inferior das folhas móveis de vidro.

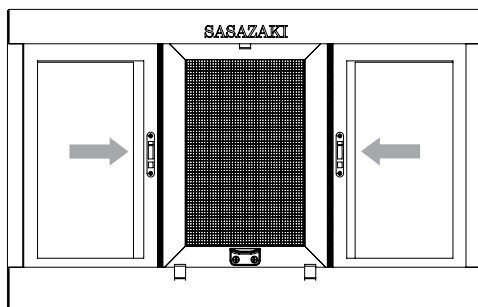

6. Feche as 2 (duas) folhas de vidro da janela.

ATENÇÃO!

Não deve haver frestas entre a folha móvel e a folha fixa.

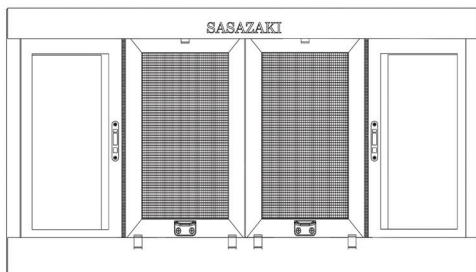

OBSERVAÇÃO:

Para janelas com largura de 2 metros, são utilizadas duas telas mosquiteiras, que devem ser encaixadas uma ao lado da outra no vão da janela aberta.

INSTALAÇÃO DO SUPORTE DE APOIO NA PAREDE

A instalação do suporte de apoio para tela pode ser feita em alvenaria; neste caso utilize as buchas e os parafusos para prender o suporte à parede:

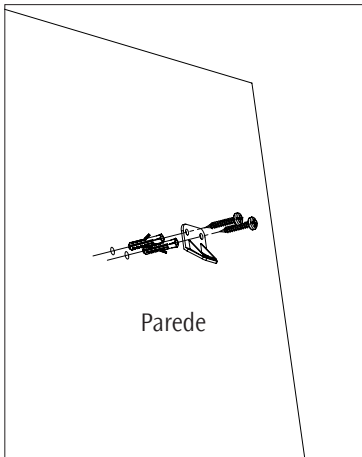

1. Faça as furações com uma broca de 5 mm, aloje as buchas e parafuse o suporte.

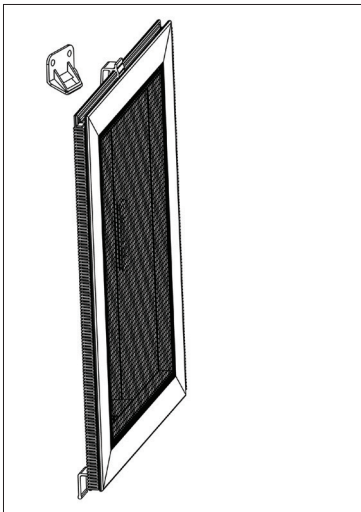

2. Pendure a tela no suporte.

ATENÇÃO!

Ao realizar o procedimento de limpeza da tela, deve-se fazer com cuidado, evitando excesso de força que possa abaular e deformar permanentemente a malha da tela.

LIMPEZA DOS PRODUTOS



Saz Clean®

Detergente
neutro

Espanja
macia

- Para limpeza, use apenas água com detergente neutro diluído e uma esponja não abrasiva ou pano macio, ou, para limpeza eficiente e proteção do produto, utilize SazClean® da Sasazaki (vendido separadamente).
- Limpe o produto a cada três meses em zonas urbanas e rurais e a cada um mês em zonas litorâneas e industriais.
- Não utilize esponja de aço e outros produtos químicos.
- A limpeza de cantos de difícil acesso pode ser feita com um pincel de cerdas macias.
- Ferramentas ou outros objetos podem danificar o produto. Cuidado!

CUIDADOS NO ARMAZENAMENTO

- Mantenha a embalagem de proteção.
- Armazene em locais secos e protegidos, longe de produtos químicos, cal, cimento.
- Evite atritos que possam danificar o produto.

SAC - Serviço de Atendimento ao Cliente

0800 179922

E-mail: assistec@sasazaki.com.br

sasazaki.com.br

Este Manual de Instruções está disponível no website acima.

Guarde este Manual de Instruções para orientação em possíveis manutenções.



SASAZAKI - Indústria e Comércio Ltda.

Avenida Eugênio Coneglian, 1060 - Distrito Industrial

Caixa Postal 196 - Cep 17512-900 - Marília - SP

Tel. 14 3402 9922 - Fax 14 3402 9933

FOR - 550 Fevereiro/2016

PRESERVE O MEIO AMBIENTE

Ao finalizar a instalação da esquadria,
separe e encaminhe os devidos materiais
para a reciclagem.