

# INSTRUÇÃO DE MONTAGEM INSTRUCCIONES DE MONTAJE ASSEMBLY INSTRUCTIONS

# HENN

## Sapateira Duetto com 1 Porta Espelho Zapatero duetto con 1 puerta del espejo Duetto Shoe Rack with 1 Mirror Door

### Referência/Cor

- D182-05 - Branco HP
- D182-42 - Fendi
- D182-83 - Moka
- D182-94 - Rústico

### Requisitos para montagem

Requisitor para la montaje  
Assembly Requirements

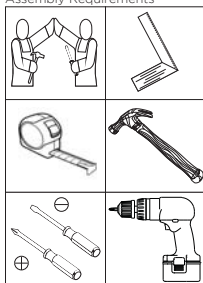

Imagens meramente ilustrativas  
Imágenes meramente ilustrativas  
Images for illustration only

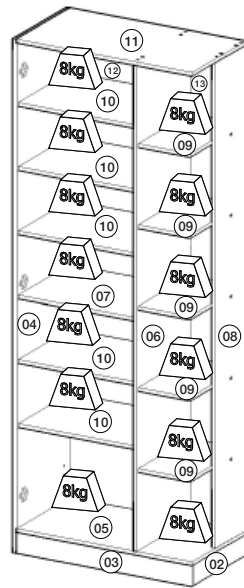
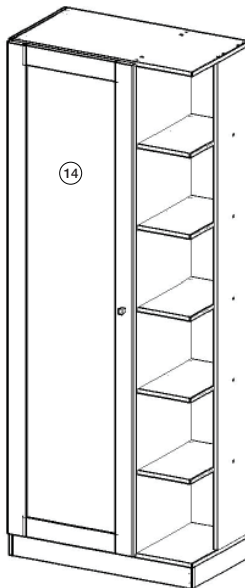

### Peso máximos recomendados com carga distribuída

Peso máximo recomendado con la carga distribuída

Recommended maximum weights with evenly distributed.

### AVISO

Para limpeza de seu móvel, use uma flanela seca ou umedecida, e não utilize produtos químicos que possam danificar seu produto.

### SISTEMA DE MONTAGEM

O sistema de montagem dos produtos, funciona de acordo com a ordem crescente dos números indicados no desenho. Ex: 01, 02, 03, 04... até a conclusão da montagem.

### ADVERTENCIA

Para limpeza de su móvil, use una flanela seca o húmeda, y no utilice productos químicos que puedan dañar su producto.

### SISTEMA DE MONTAJE

El sistema de montaje de los productos funciona de acuerdo con el orden creciente de los números indicados en el dibujo. Ej.: 01, 02, 03, 04... hasta la conclusión del montaje.

### NOTICE

To clean your furniture, use a dry or wet cloth, and do not use chemicals that may damage your product.

### ASSEMBLY SYSTEM

The products' assembly system works according to the increasing order of the indicated numbers. For example: 01, 02, 03, 04 ... to the end of the assembly.

## Lista de Peças | Lista de piezas | List of parts

Item	Caixa Box	Qty	Descrição / Descripción / Description	Medidas (mm)   Dimensions (mm)   Size (measure- ments) (mm)
01	1/1	01	Rodapé Traseiro/ Rodapié trasero/ Rear baseboard	661x73x12
02	1/1	01	Rodapé Lateral/ Rodapié lateral/ Side baseboard	346x73x12
03	1/1	01	Rodapé Frontal/ Rodapié frontal/ Front baseboard	674x73x12
04	1/1	01	Lateral Esquerda/ Lateral Izquierda/ Left side	1785x360x12
05=11	1/1	01	Base Tampo/ Base de Superfície/ Base top	675x360x12
06	1/1	01	Divisão/ División/ Division	1688x360x12
07	1/1	01	Prateleira Fixa/ Estante fija/ Fixed shelf	450x350x12
08	1/1	01	Lateral Direita/ Lateral derecha/ Right side	1688x200x12
09	1/1	05	Prateleira Menor/ Estante menor/ Minor shelf	350x200x12
10	1/1	05	Prateleira/ Estante/ Shelf	450x350x12
11=05	1/1	01	Base Tampo/ Base de Superfície/ Base top	675x360x12
12	1/1	01	Fundo/ Fondo/ Bottom	1712x465x3
13	1/1	01	Fundo Menor/ Fondo menos/ Minor fund	1712x216x3
14	1/1	01	Porta Espelho/ Puerta espejo/ Mirror door	1700x471x15

### Ferragens | Herrajes | Hardware

<b>A</b> 24x	<b>B</b> 01x	<b>C</b> 25x	<b>D</b> 46x	<b>E</b> 04x	<b>F</b> 68x
Parafuso 3,5x40mm CHT. Tornillo 3,5x40mm CHT. Screw 3,5x40mm CHT.	Parafuso 3,5x25mm FLA. Tornillo 3,5x25mm FLA. Screw 3,5x25mm FLA.	Parafuso 3,5x12mm FLA. Tornillo 3,5x12mm FLA. Screw 3,5x12mm FLA.	Cavilha 5x25mm Cinta 5x25mm Dowel 5x25mm	Prego 12x12mm Anilado Clavo 12x12mm Anilado Ringed Nails 12x12mm	Prego 10x10mm Clavo 10x10mm Nail 10x10mm
<b>G</b> 14x	<b>H</b> 07x	<b>I</b> 20x	<b>J</b> 04x	<b>K</b> 03x	<b>L</b> 03x
Fixador de Fundos Fund Fixer Bottom fixer	Cantoneira plástica Cantenera plástica Plastic angle brackets	Suporte Prateleira Soporte Estantería Shelf Support	Sapata "U" 12x15mm Zapata "U" 12x15mm "U" shoe 12x15mm	Calço metal 5mm Calzado metálico 5mm 5 mm metal shim	Dobradiça metal 26mm Bisagra de metal 26mm 26 mm metal hinge
<b>M</b> 01x	<b>N</b> 01x	<b>O</b> 15x	<b>P</b> 01x		
Puxador Kannan Tirador Kannan Kannan Handle	Etiqueta resinada Henn Etiqueta resinada Henn Henn resin label	Adesivo tapa parafuso 10mm Adhesivo tapon de tornillo 10mm Bolt cover adhesive 10mm	Parafuso 4,0x24mm FLA. Tornillo 4,0x24mm FLA. Screw 4,0x24mm FLA.		

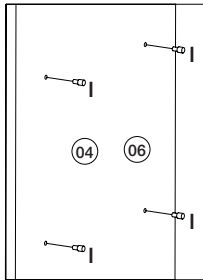
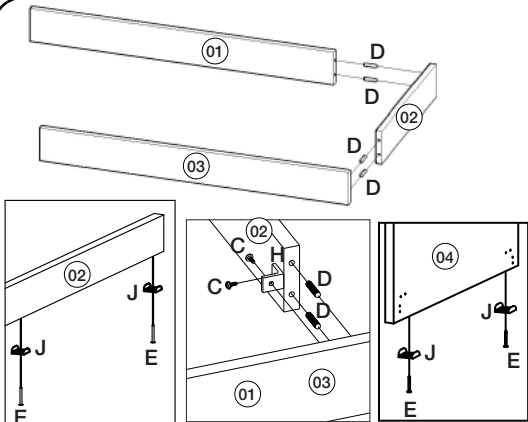

**VISTA INFERIOR:** Fixação das Cantoneiras (H).

**VISTA INFERIOR:** Fijación de la cenefas (H).

**LOWER VIEW:** Fixing the Angles (H).

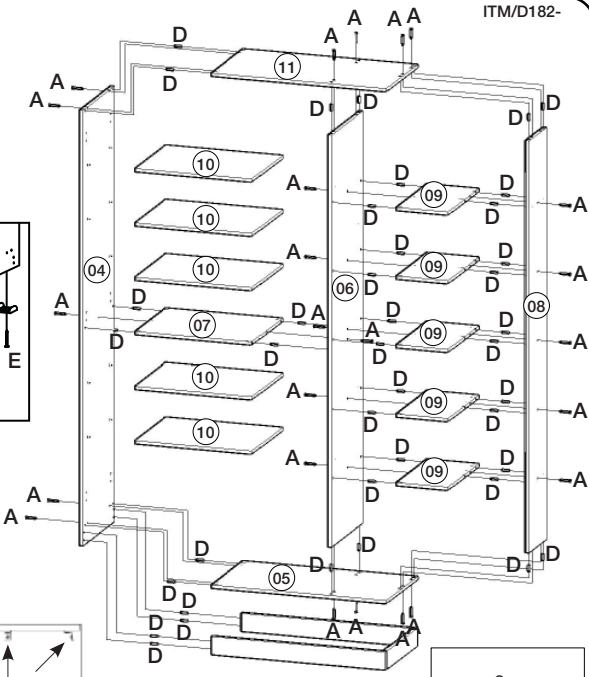
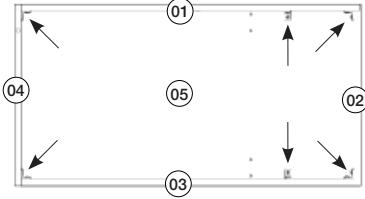

Fixação do roupeiro na parede.  
 Fijación Armario en la pared.  
 Attach the wardrobe to the wall.

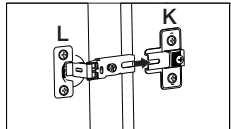
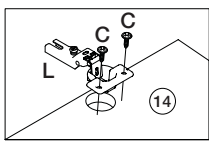
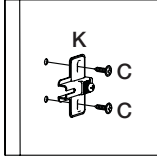
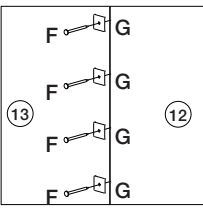
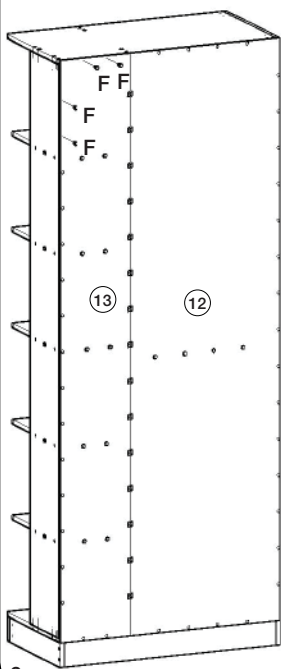
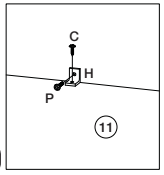

**ADVERTÊNCIA**  
 Imprescindível a fixação do produto com a cantoneira na parede, o mesmo não deve ser utilizado se este acessório não for colocado. A não colocação deste poderá permitir que o produto vire, causando acidente.

**ADVERTENCIA**  
 Es indispensable la fijación del producto con el soporte de la pared, no debe usarse si este accesorio no está colocado. Si no coloca puede permitir el vuelco del producto, causando accidentes.

**WARNING**  
 When fixing the product to the wall bracket, it should not be used if this accessory is not installed. Failure to do so could result in an accident.

