

MANUAL DE MONTAGEM MESA RETA PEDESTAL 3GAV. 1700X700

ACESSÓRIOS

A1	ADESIVO TAPA FURO		34
B1	BUCHA M6X10		6
B2	BATENTE L P/FECHADURA		1
C1	CAVILHA DE MADEIRA 6X30		22
C2	CAVILHA METÁLICA 6X8		4
C10	CORREDIÇA TELESCÓPICA		3
C8	CANTONEIRA EM L 13X13		4
D1	DISTANCIADOR DE FECHADURA		1
F1	PUXADOR		3
F2	FECHADURA		1
M1	TAMBOR MINIFIX		22
M2	HASTE MINIFIX ROSCA SOBERBA		22
P1	PARAFUSO 3,5X14		40
P2	P TARAFUSO 4,5X25		10
P3	PARAFUSO CABEÇA CHATA 4X40		18
S1	SAPATAS M6X14		6
T1	SUPORTE PASTA SUSPENSA		2

VISTA EXPLODIDA

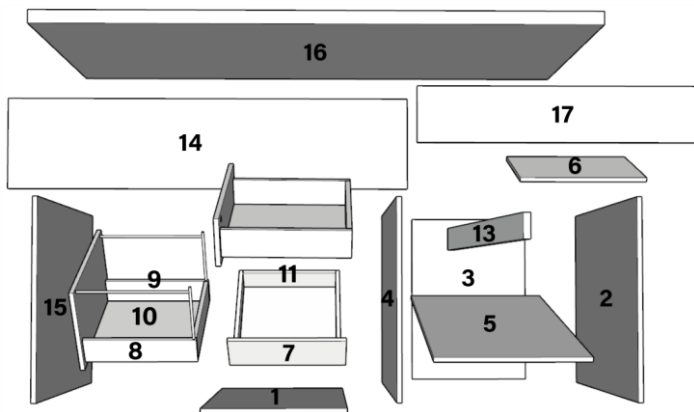

PEÇA	DESCRIÇÃO DA PEÇA	QUANTIDADE
1	BASE	1
2	LATERAL DIREITA	1
3	COSTAS	1
4	LATERAL ESQUERDA	1
5	TAMPO GAVETEIRO	1
6	PRATELEIRA	1
7	FRENTE DA GAVETA	3
8	LATERAL DE GAV. DIREITA	3
9	LATERAL DA GAV. ESQUERDA	3
10	EUCAPLAC	3
11	FUNDO DA GAVETA	3
13	TRAVESSA	1
14	SAIA	1
15	PÉ PAINEL	1
16	TAMPO MESA	1
17	SAIA COMPLEMENTAR	1

PASSO 01

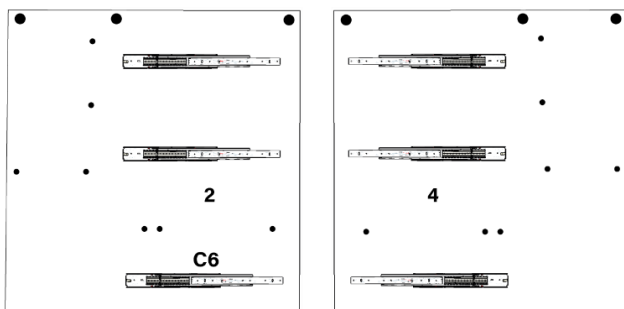

FIXAR CORREDIÇAS "C10" NAS LATERAIS "2" E "4" USANDO PARAFUSO "P1".

PASSO 02

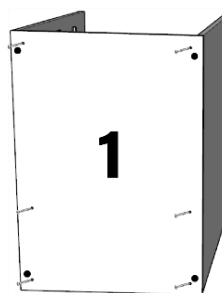

FIXE 6 CAVILHA "C1" NAS LATERAIS "2, 4".

ENCAIXE NA BASE "1", APÓS, FIXE 6 PARAFUSOS 4X40 "P3" NA BASE "1" NAS DEVIDAS MARÇAÇÕES JÁ EXISTENTES.

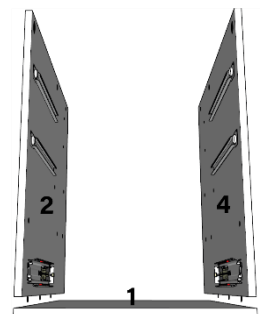

ASSIM, FIXE A BUCHA "B1" NA BASE "1" E DEPOIS USE SAPATA "S1".

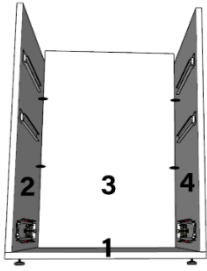
PASSO 03

FIXAR COSTA "3" NAS LATERAIS "2, 4" USANDO CAVILHA DE MADEIRA "C1".

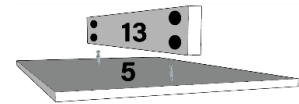

FIXAR HASTE MINIFIX "M2" NA PARTE INTERNA DO TAMPO "5".

PASSO 04

APÓS, FIXE NA PARTE EXTERNA HASTE "M2" E ENCAIXE A TRAVESSA "13".

FIXE O TAMBOR "M1" NA TRAVESSA "13".

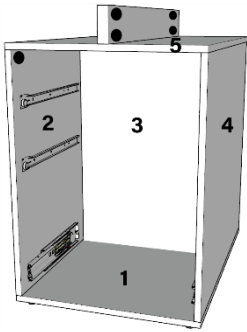
PASSO 05

NAS FURAÇÕES DAS LATERAIS "2, 4" FIXAR TAMBOR "M1".

FIXE A CAVILHA METÁLICA "C2" NAS LATERAIS "2, 4" E APÓS ENCAIXE A PRATELEIRA "6".

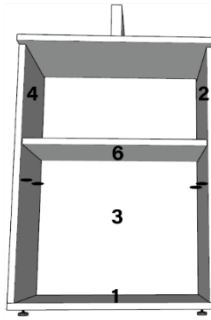

FIXAR LATERAIS "8, 9" NA FRENTE "7".

UTILIZE HASTE "M2" + CAVILHAS "C1" NA FRENTE DA GAVETA "7" E TAMBORES "M1" NAS LATERAIS "8, 9".

FIXAR PUXADOR "F1" USANDO 2 PARAFUSOS 4,5X25 "P2".

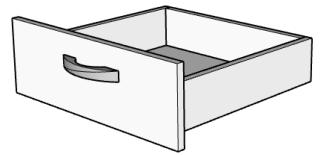
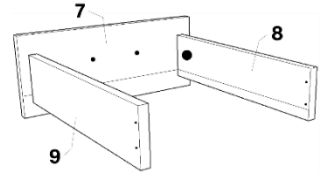
**PASSO 07**

ENCAIXAR EUCAPLAC "11" NO FUNDO DA GAVETA.

FIXAR FUNDO "10" NAS LATERAIS "8, 9" UTILIZANDO PARAFUSOS "P2".

FIXAR CORREDIÇAS "C6" NAS LATERAIS "8, 9" UTILIZANDO PARAFUSOS 3,5X14 "P1".

FINALIZE COLANDO OS TAPA FUROS EM TODO O MÓVEL.

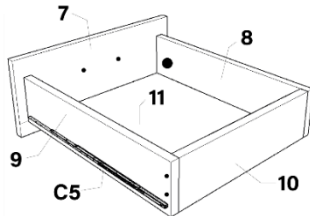
**PASSO 08**

FIXE AS LATERAIS "8, 9" NA PEÇA "7" USANDO HASTE "M2" + CAVILHA "C1" NA FRENTE E TAMBOR "M1" NAS LATERAIS.

ENCAIXE O EUCAPLAC "10".

PARAFUSE AS CORREDIÇAS "C6" NAS MARCAÇÕES DAS LATERAIS COM PARAFUSO "P1".

FIXE A PEÇA "11" ENTRE AS LATERAIS COM PARAFUSO "P3" E ENCAIXE OS SUPORTES "12".

FIXAR PUXADOR "F1" USANDO 2 PARAFUSOS 4,5X25 "P2".

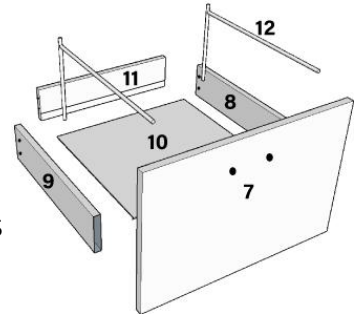
**PASSO 09**

PARA FIXAR AS PEÇAS:

NA LATERAL "4" E NO PÉ "15" USE HASTE MINIFIX.

NA SAIA "14" USE TAMBOR "M1".

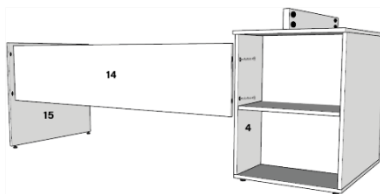
**PASSO 10**

USE HASTE "M2" NO TAMPO "16" E TAMBOR "M1" NA TRAVESSA "13" E NO PÉ "15" PARA FIXAR AS PEÇAS.

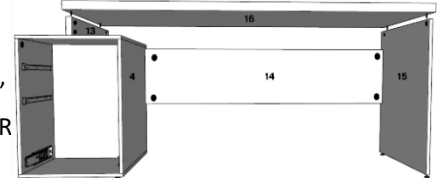
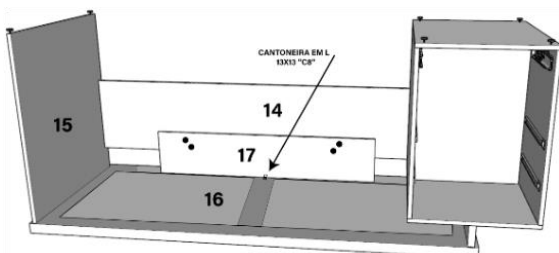
**PASSO 11**

FIXAR SAIA "17" NA SAIA "14" USANDO PARAFUSOS "P2".

FIXE CANTONEIRA "C8" ENTRE O TAMPO "16" E A SAIA "17".

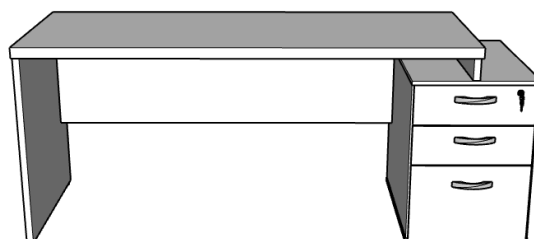
IMAGEM PRODUTO MONTADO

VÍDEO DE MONTAGEM

Agora que você já comprou o seu móvel, ele merece ser montado do jeito certo.

Erros de montagem causam mais de **60%** dos danos em móveis.

Por que contratar?

Tranquilidade do **início ao fim** da montagem



PROFISSIONAIS QUALIFICADOS

Especialistas certificados na **MadeiraMadeira Serviços**.



FERRAMENTAS PROFISSIONAIS

que **protegem** seus móveis.



AGENDAMENTO EM 24 HORAS

escolha a data e o turno **ideais para** você.



GARANTIA DE 3 MESES

de cobertura **completa**.

Mais de 1 MILHÃO DE MONTAGENS
★ com avaliação 4.7 ★

Mariana S., São Paulo

"Chegaram no horário e montaram tudo rapidamente. Serviço incrível!"



Carlos R., Belo Horizonte

"Tentei montar sozinho e foi um desastre. Com a **MadeiraMadeira Serviços** ficou perfeito."



Ana P., Rio de Janeiro

"Agendamento ágil e **montagem pontual e perfeita**. Recomendo demais!"



Agende agora pelo QR Code

Madeira**Madeira** Serviços · Atendimento em todo o Brasil



Escaneie o QRCode