

# Manual de montagem-Roupeiro Premium 1800

Atenção: Sr. montador , leia atentamente este manual antes de iniciar a montagem.

LOTE:1966



## Relatório das peças

SEQ. MONT.	DESCRIÇÃO	Qtd.	COMP x LARG. x ESP.
1	Prateleira	2	877 x 468 x 15
2	Divisão Interna	1	2118 x 470x15
3	Lateral direita	1	2260x 538 x 15
4	Lateral esquerda	1	2260 x 538 x 15
5	Base Inferior	1	1770 x 538 x 15
6	Tampo superior	1	1770 x 538 x 15
7	Prateleira do Nicho	2	877x468x15
8	Divisão do nicho	1	799 x 468 x 15
9	Prateleira menor	1	552x 465 x 15
10	Prateleira do nicho	1	465 x 310 x 15
11	Trava da Gaveta	3	400 x 60 x 15
12	Rodapé	2	1770 x 80 x 15
13	Trava do rodapé	3	500 x 80 x 15
14	Distanciador do Gaveta	4	825x50x25
15	Moldura lateral	2	2260 x 40 x 25
16	Trava de apoio	2	877x40x15
17	Moldura superior	1	1775 x 80 x 15
18	Prateleira menor do nicho	2	465 x 310 x 15
19	Lateral da gaveta	6	400x 185 x 15
20	Contra fundo da gaveta	3	805 x 98 x 15
21	Fundo da gaveta	3	787 x 410 x 03
22	Fundo do roupeiro	4	1793 x 532 x 06
23	Porta roupeiro	2	2088 x 880 x 15
24	Frete da gaveta	3	830 x 240 x 15

## Relatório dos Acessórios

Cod.	Descrição	Ilustração	Qtd.	Cod.	Descrição	Ilustração	Qtd.
A	Cavilha 6x30		50	N	Tampa minifix 15mm branca		50
B	Cavilha 6 x50		6	O	Pares de correia Telescopica 400mm		03
C	Cavilha 8 x 30		38	P	Trilho superior 1768		01
D	Cantoneira branca		04	Q	Trilho inferior 1768		01
E	Cantoneira de metal 4 furos		11	R	kit sistema deslizante		01
F	Tambor Minifix 15 x 12		62	S	Testeira de ferro		02
G	Parafuso 3,5 x 14		112	T	Puxador para porta de correr		02
H	Parafuso 4x35		12	U	Cano cabideiro de aluminio		02
I	Parafuso 4 x 25 chato		16	V	Tampa adesiva 12mm		8
J	Pino minifix duplo		06	X	Perfil H 1770		3
K	Pino minifix Aço 32 mm		50	Y	Trapezio		6
L	Prego 10 x 10		70	Z			
M	Suporte cabideiro		04	W			

### Importante:

Conferir sempre as medidas dos parafusos e acessórios na escala abaixo , antes de utiliza-los nas peças

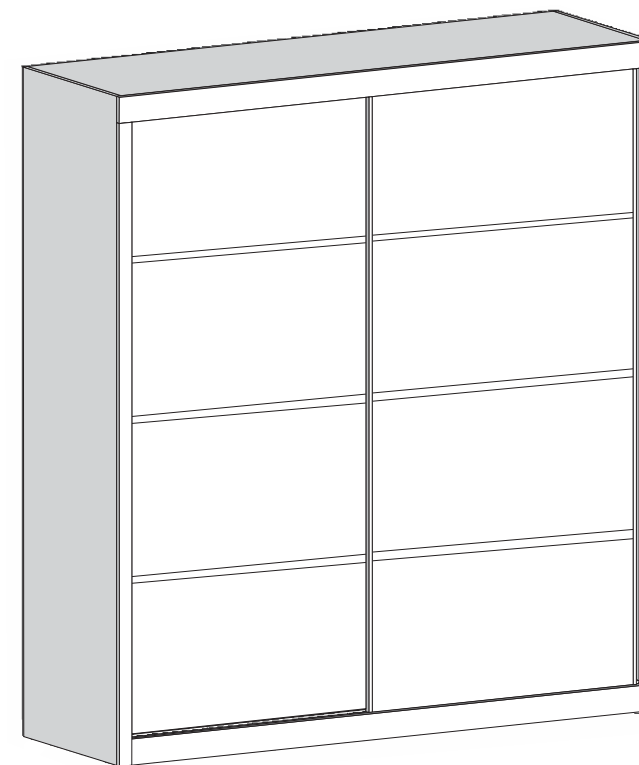
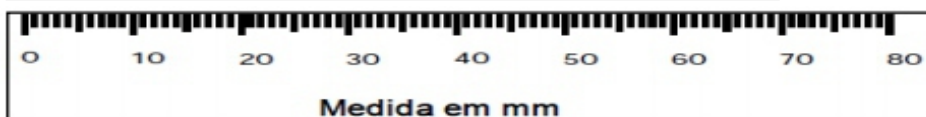

### Atenção:

- Ler atentamente todo o manual antes de iniciar a montagem  
 -A montagem deverá ser feita em superfície ,limpa e plana.  
 Aconselhamos forrar o chão com a embalagem do produto a fim de não danifica-lo.  
 -Evite batidas com objetos cortantes.  
 -Observar sempre a carga máxima suportada.

### Garantia:

A garantia de 90 dias , é valida somente com a apresentação da etiqueta do lote



### Limpeza e conservação:

- A limpeza do móvel deve ser efetuada somente com Flanela levemente umedecida com água , evitar muita humidade pois pode danificar o produto .  
 - Não utilizar produtos tais como: álcool, lustra moveis e etc.

### Ferramentas para montagem ( Não fornecidos)



chave philips



parafusadeira



martelo



## 1º Passo

Parafusar os trapezios (Y) com os parafusos (I), E as cantoneiras (D) com os parafusos (G).

TRAVAMENTO COM CANTONEIRAS

VISTA INFERIOR

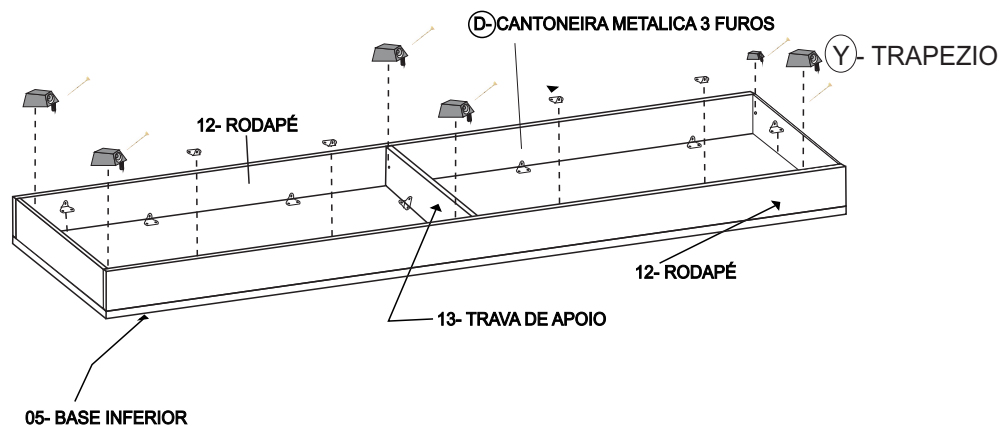

## 2º Passo

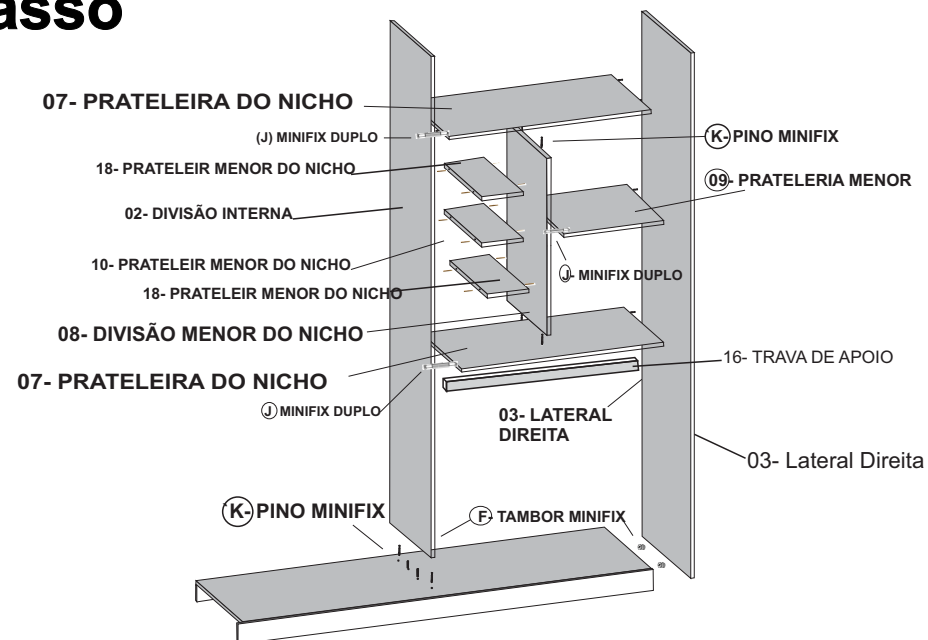

## 3º Passo

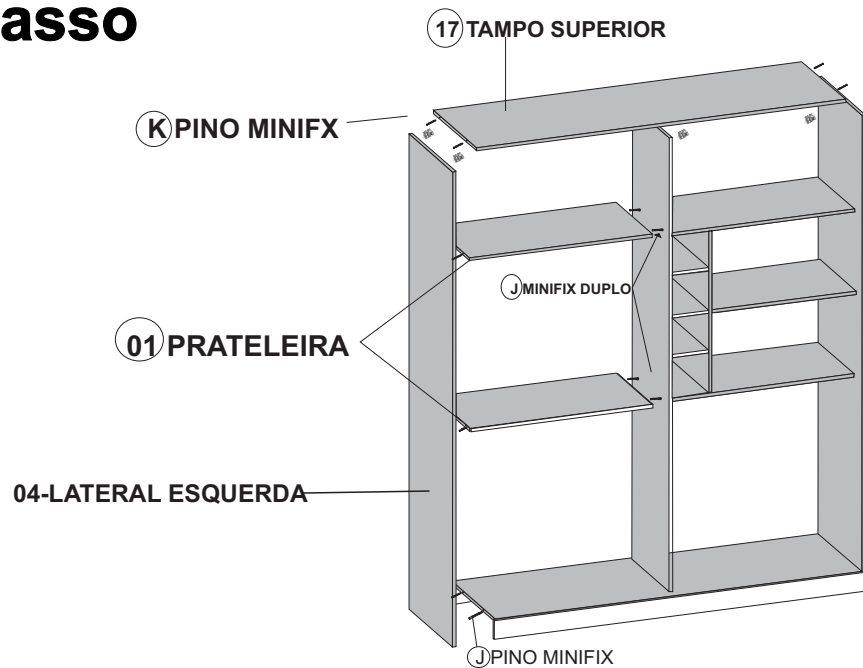

## 4º Passo

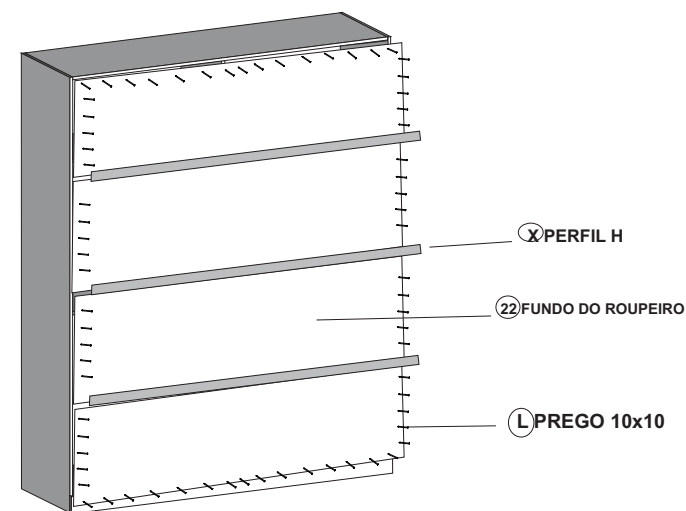



## 5º Passo

Parafuse os distanciadores de gaveta (14) com os parafusos(H), e depois parafuse as corredeças (O) com os parafusos (G).

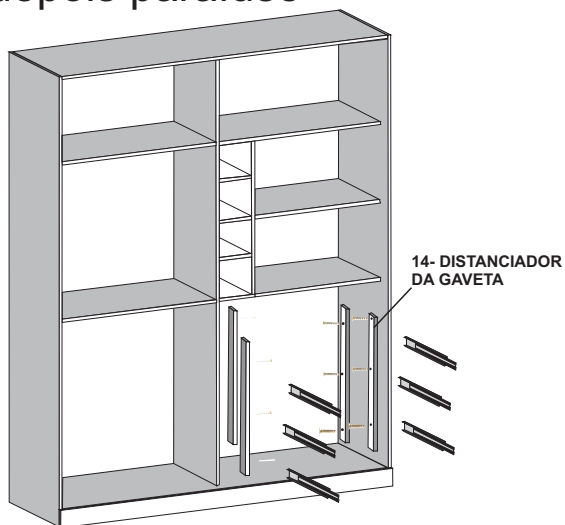

## 6º Passo

### MONTAGEM DAS GAVETAS

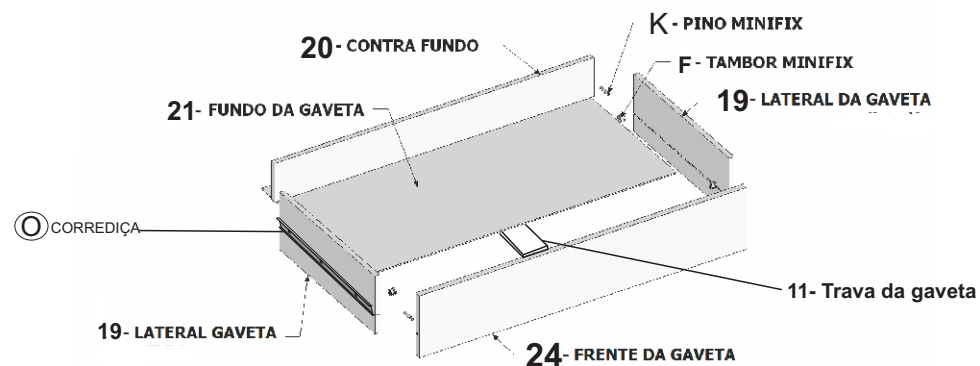

## 7º Passo

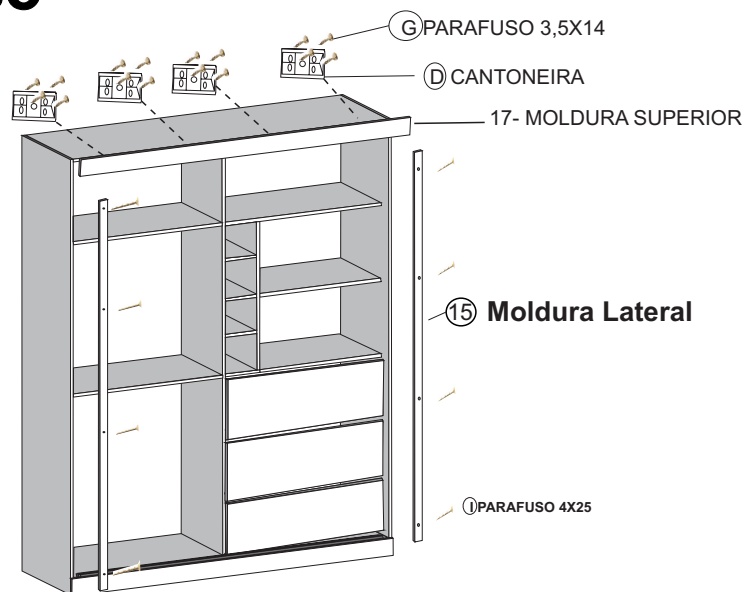

## 8º Passo

PARAFUSE O TRILHO (P) NO TAMPO (6) COM O PARAFUSO (G), DEIXANDO-O RENTE A MOLDURA. E PARAFUSE O TRILHO (Q) NA BASE (5) COM O PARAFUSO (G), RECUANDO-O 2CM PARA DENTRO.

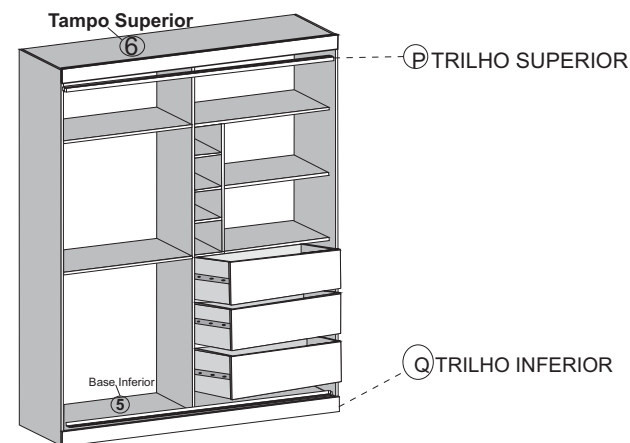

**ENCAIXE AS GAVETAS NO ROUPEIRO**



## 9º Passo

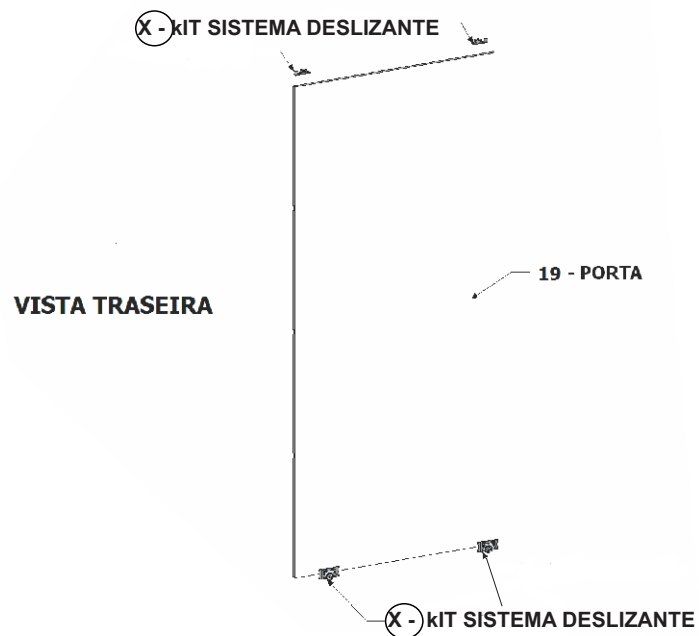

## 10º Passo

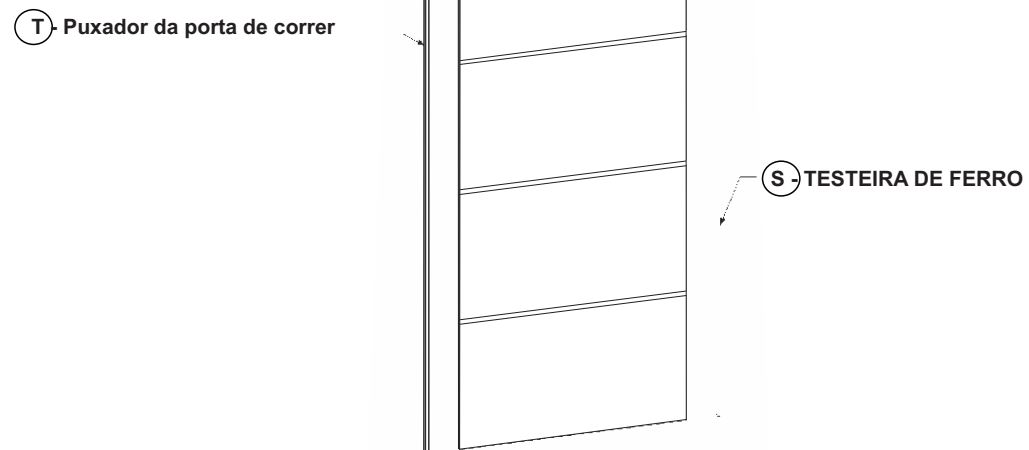

## 11º Passo

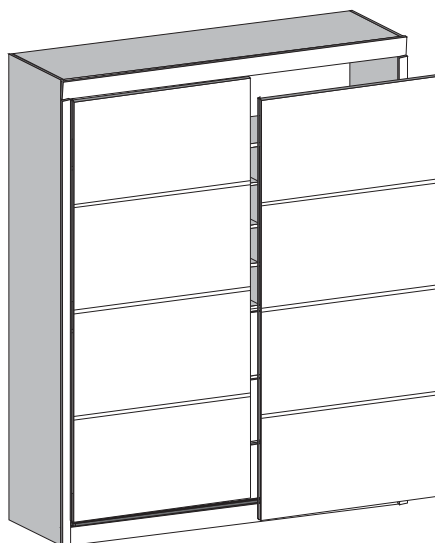

## 12º Passo

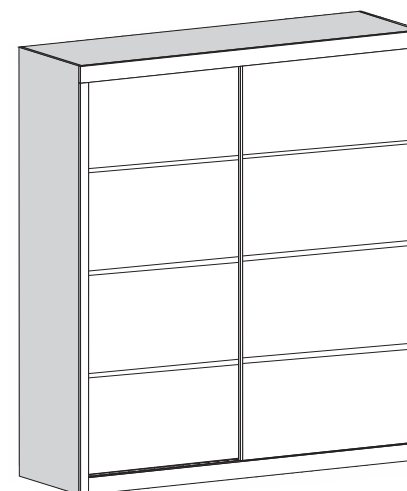

**Fim**