

CM800

Data: 02/03/2018

Revisão: 02

Instruções de Montagem

www.artinmoveis.com.brART  MÓVEIS

Soluções Criativas para o seu lar

Rua Joni José Bozzeto, 300 - Bairro Tamandaré
Garibaldi | RS | CEP: 95720-000 | Fone / Fax: 54.3464.7071

CAMA SOLTEIRO COM 4 PORTAS TÓKIO

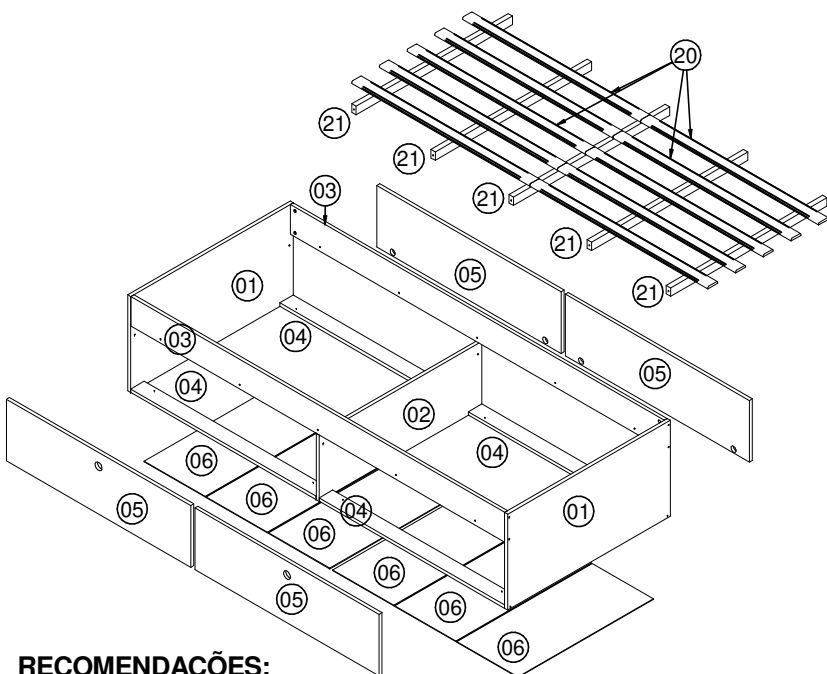

RECOMENDAÇÕES:

01 - Examine completamente todas as peças do móvel antes de iniciar o trabalho.

02 - Recomenda-se montar o móvel conforme este Manual de Montagem.

03 - É de responsabilidade do montador seguir as instruções do Manual de Montagem, que são fundamentais para garantir a estrutura do móvel.

04 - Certifique-se de que todos os acessórios utilizados na montagem (parafusos, porcas, ponteiras) estejam fixados o suficiente, totalmente atarraxados, evitando que venham a provocar ferimentos.

LIMPEZA:

01 - Pano levemente umedecido com água, seguido de pano seco.

02 - Não utilizar produtos químicos ou abrasivos.

GARANTIA:

01 - 3 meses para defeitos ou vícios de origem.

Lista de peças

| COD | DESCRIÇÃO | DIMENSÃO | QTD |
|-----|-----------------------|-------------|-----|
| 01 | Cabeceira | 822x420x15 | 2 |
| 02 | Divisão | 822x290x15 | 1 |
| 03 | Barra | 1890x130x15 | 2 |
| 04 | Travessa | 937x68x15 | 4 |
| 05 | Porta Basculante | 931x270x15 | 4 |
| 06 | Fundo | 684x309x03 | 6 |
| 20 | Lastrinho 900 | 900x50x10 | 10 |
| 21 | Suporte de Lastro 790 | 790x37x22 | 5 |

100 Kg
Peso Máximo suportado pelo produto

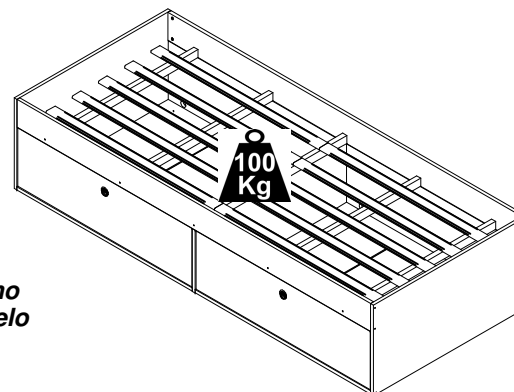











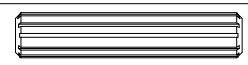
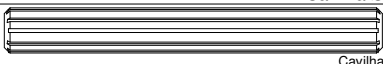
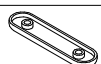

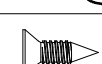
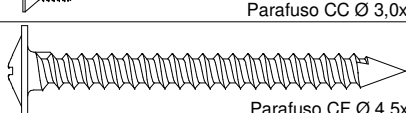
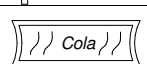
FERRAMENTAS NECESSÁRIAS:

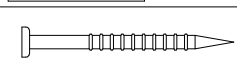
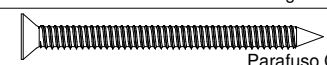
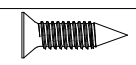

ADVERTÊNCIAS:

01 - Esteja ciente do risco de chama aberta e outras fontes de calor, tais como aquecedores elétricos, aquecedores a gás etc. nas proximidades do produto.

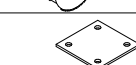
02 - Não utilize o produto se alguma parte estiver quebrada, rasgada ou faltando. Utilizar somente peças de reposição aprovadas pelo fabricante.

| REF | DESCRIÇÃO | QTD |
|----------|---|-----------|
| A |  Cavilha Ø 6x30 | 12 |
| B |  Cavilha Ø 6x50 | 02 |
| C |  Sapata Deslizadora | 10 |
| D |  Porca Cilíndrica | 08 |
| E |  Parafuso CC Ø 3,0x10 | 20 |
| F |  Parafuso CF Ø 4,5x50 | 18 |
| G |  Cola | 01 |
| H |  Etiqueta adesiva Art in móveis. Colocar no lado externo do produto | 01 |
| I |  Prego Anelado 12x12 | 30 |
| J |  Parafuso CC Ø 3,5x40 | 06 |
| K |  Parafuso CC Ø 3,5x14 | 40 |
| L |  Dobradiça Caneco Ø26 - Super Alta | 08 |
| M |  Suporte Prateleira 6x8 | 08 |
| N |  Cantoneira 18x18 | 02 |
| O |  Adesivo tapa furo | 04 |
| P |  Puxador | 04 |
| Q |  Junção 46x46x1,9 | 01 |
| R |  Perfil H 686mm | 04 |

"IMPORTANTE LER COM ATENÇÃO E GUARDAR PARA EVENTUAIS CONSULTAS"

