















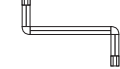
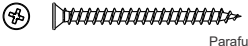

## Painel *Life*

| Ferragem |  |    |   |   |    |   |
|----------|--|----|---|---|----|---|
| A        | <br>6x40 mm                             | 12 | G | <br>Suporte de aço 13,5x42,4mm | 01 |  |
| B        | <br>5x50 mm                             | 14 | H | <br>Bucha Nylon ø 8mm         | 05 |  |
| C        | <br>Chave Zetta 3mm                     | 01 | I | <br>Parafuso PH CC 5x50mm     | 05 |  |
| D        | <br>Passa fio                           | 01 | J | <br>Parafuso PH CP 4x25mm     | 20 |  |
| E        | <br>Parafuso cab. Chata Phillips 3,5x16 | 08 | K | <br>Cola                       | 01 |  |
| F        | <br>Cantoneira                          | 03 |   |   |    |  |

Ferragem sem Scale.

### Importante!

Somente serão substituídas as peças que apresentem defeitos de fabricação. Para isto é necessário o envio, juntamente com o pedido de assistência, do esquema de montagem indicando a peça a ser substituída. Todas as peças com problemas de assistência técnica substituída deverão ser guardadas para posterior devolução, para isto aguardar a autorização de envio por parte da fábrica.

### ATENÇÃO

- 1- Ler e observar atentamente toda a instrução antes de iniciar a montagem.
- 2- A montagem do produto deverá ser feita em uma superfície limpa e plana. Aconselhamos utilizar a embalagem para forrar o chão a fim de não danificar o produto.
- 3- Os parafusos devem ser apertados periodicamente.
- 4- Evitar contato com objetos cortantes.
- 5- Evitar batidas.

### Dicas de limpeza e conservação:

Para limpeza do móvel, utilize uma flanela seca. Para uma limpeza mais rigorosa, utilize um pano umedecido com água e detergente neutro, fazendo acabamento final com uma flanela seca. Evite produtos com álcool, 'lustra-móveis', óleos de peroba, cera, solvente ou qualquer produto abrasivo. Evite umidade excessiva e que o produto fique exposto prolongadamente à luz solar.



### GARANTIA DO PRODUTO

O produto tem garantia de 03 (três) meses a partir da emissão da nota fiscal de compra.

### Montagem

01 Unir os painéis (01 e 02) com as peças (03) utilizando os parafusos (J) conforme o desenho abaixo.

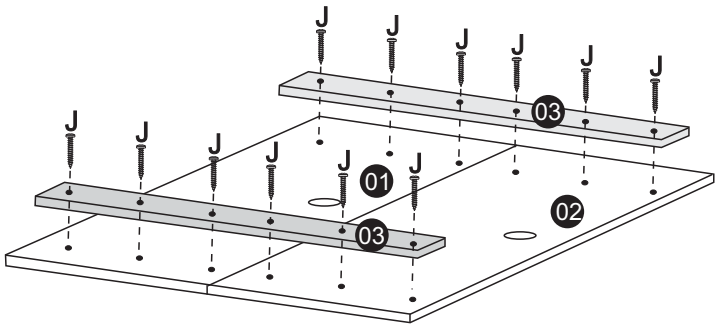

### Montagem

02 Unir as peças (04 e 05) com as cavilhas (A) e com as cantoneiras (F) e os parafusos (E) conforme desenho abaixo.  
Unir as peças (04 e 06) com os parafusos (B) e as cavilhas (A) conforme o desenho abaixo.

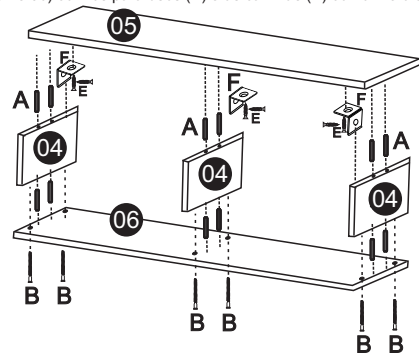

### Montagem

03 Fixar a peça (07) com os parafusos (J) na peça (01) conforme o desenho abaixo.  
Unir as peças (01 e 02) com o suporte de aço (G) e os parafusos (E) conforme desenho abaixo.  
Unir o painel com o suporte utilizando os parafusos (B) conforme o desenho.

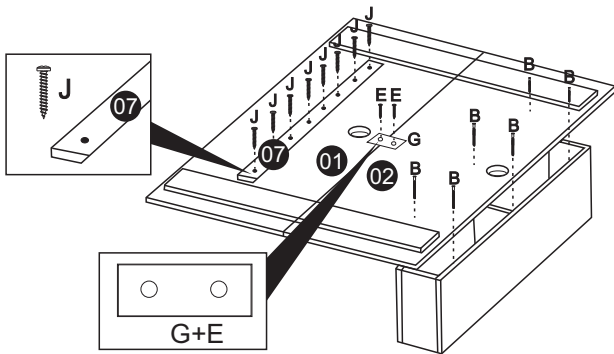

### Montagem

04 Fixar a peça (07) com os parafusos (I) na parede utilizando as buchas (H) conforme o desenho abaixo.

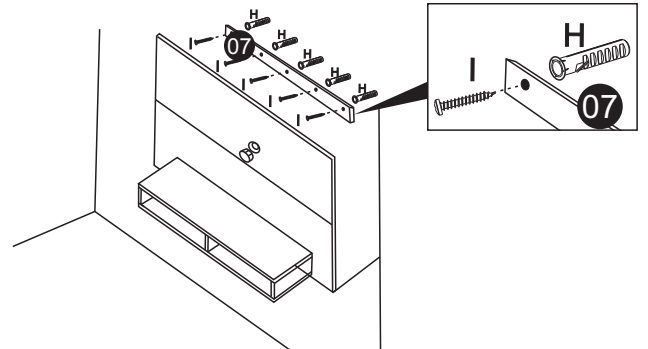

**NOTA:** O Suporte para fixar a televisão não acompanha este produto.  
Não nos responsabilizamos pela instalação da mesma.

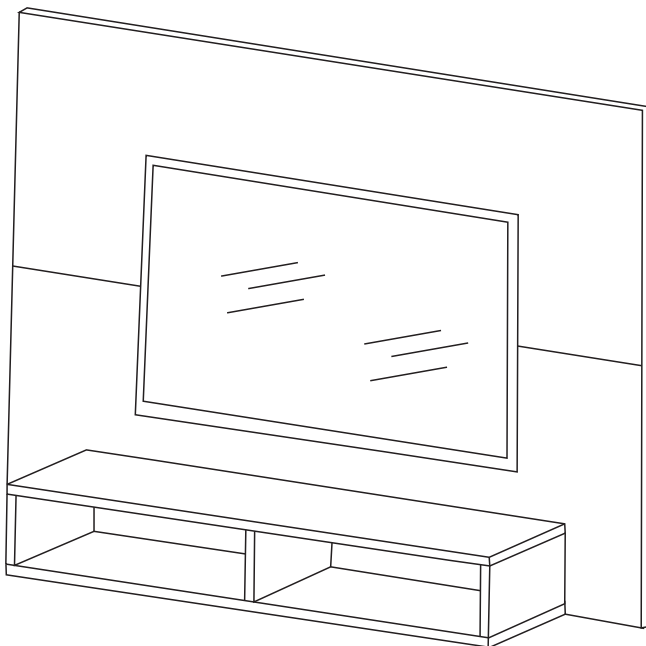

## ASSISTÊNCIA TÉCNICA

Para assistência técnica por favor entrar em contato com nossos atendentes informando o código das peças descritos abaixo.

