

MANUAL DE MONTAGEM

ATENÇÃO:

- 1 - Ler atentamente todo o manual antes de iniciar a montagem do móvel.
- 2 - A montagem deve ser feita em uma superfície plana e limpa.
- 3 - Recomenda-se utilizar a embalagem do móvel para forrar e chão e assim não danificá-los

LIMPEZA E CONSERVAÇÃO:

A limpeza do móvel deve ser feita com utilização de pano umedecido com água, podendo conter uma pequena quantidade de álcool. Não utilize produtos abrasivos.

GARANTIA:

90 dias para defeitos de fabricação.

Quantidade de pessoas
necessárias para montar o
móvel

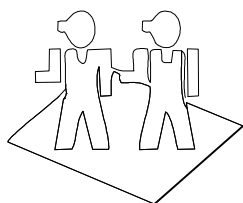

Tempo necessário para a
montagem: 50min



Ferramentas necessárias

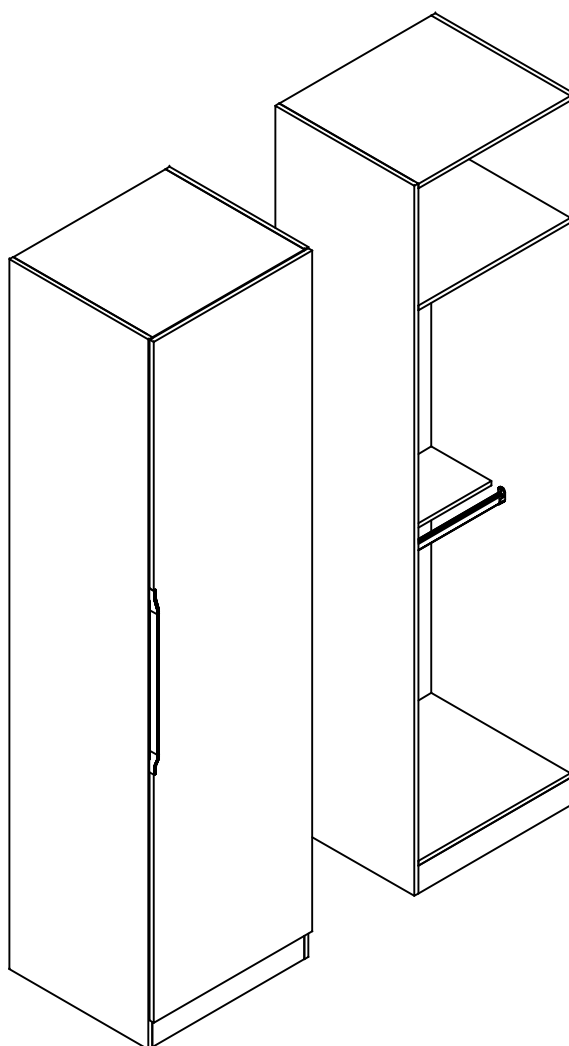
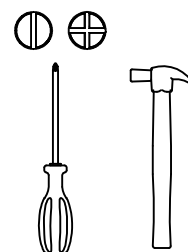

Lista de peças

Código de assistência	Descrição	Quant.	Compr. (mm)	Larg. (mm)	Espes. (mm)	Caixa/ volume
01	Lateral direita	1	2300	520	15	A
02	Lateral esquerda	1	2300	520	15	A
03	Base	1	569	520	15	A
04	Chapéu	1	569	520	15	A
05	Base do maleiro	1	569	520	15	A
06	Prateleira do calceiro	1	569	224	15	A
07	Rodapés	2	569	90	15	A
08	Porta	1	2205	593	15	A
09	Costa	1	2200	590	3	A

Ferragem

	Código de assistência	Descrição	Quant.
A	30945	Minifix (parafuso)	16
B	30950	Minifix (tambor)	16
C	4214	Parafuso chato 3,5x14 cabeça rebaixada	24
D	491	Parafuso chato 4,0x25 bicromatizado	4
E	1802	Cavilha 6x30mm	24
F	107	Prego 10 x 10	52
G	149	Prego 13 x 15	4
H	899	Cantoneira de metal	4
I	41	Cola branca em bisnaga (10g)	1
J	1446	Suporte para cabideiro oblongo zamaq	4
K	1901	Sapata deslizadora preta	4
L	31260	Tapa furo adesivo 19mm Branco	16
L	40392	Tapa furo adesivo 19mm Itapua	16

M	21461	Tapa furo adesivo 13mm Branco	4
M	40391	Tapa furo adesivo 13mm Itapua	4
N	40534	Batente de silicone incolor	2
O	40410	Etiqueta marca "Kappesberg Premium"	1
P	7787	Dobradiça reta 35	4
Q	7787	Calço para dobradiça	4
R	7787	Parafuso panela 4,0x14 para dobradiça	16
S	25449	Ponteira para puxador slim cromada	1
S	40401	Ponteira para puxador slim rose	1
T	25444	Puxador alumínio slim 455mm	1
U	25827	Parafuso flange 3,5x14 zincado branco	6
V	40488	Roliço oblongo 15x27 metal 561mm	2



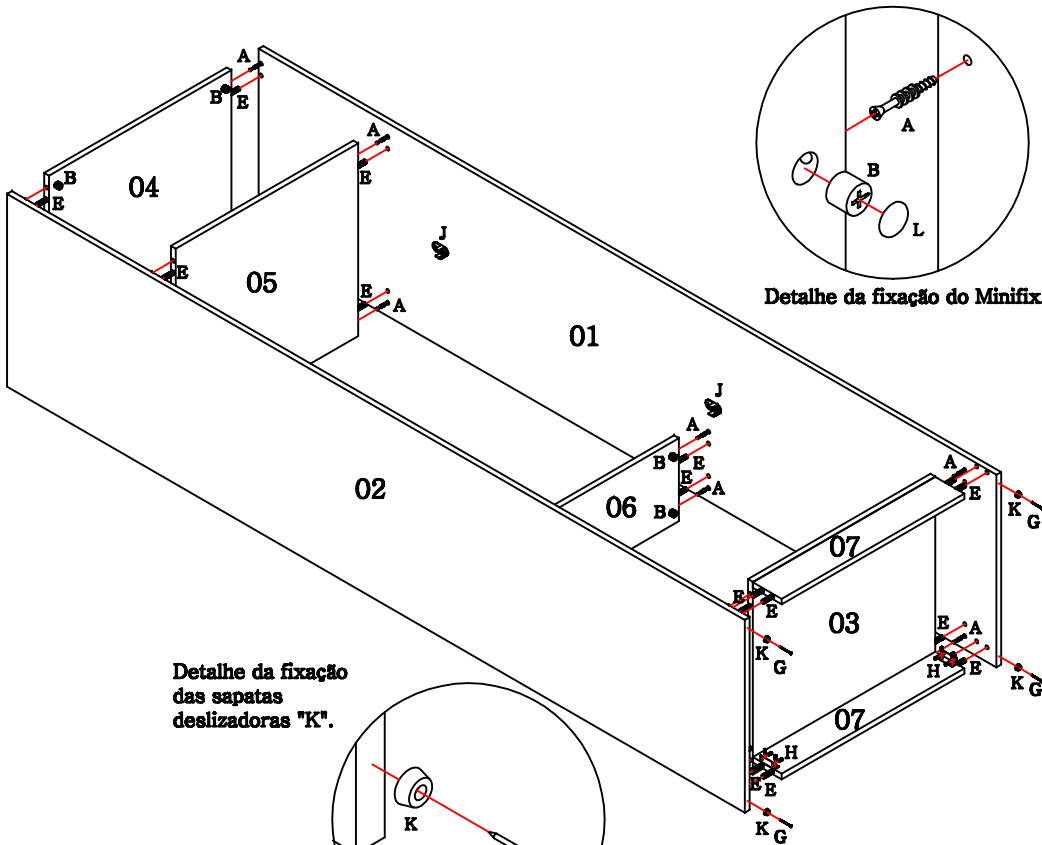

Detalhe da fixação do Minifix.

Detalhe da fixação das sapatas deslizadoras "K".

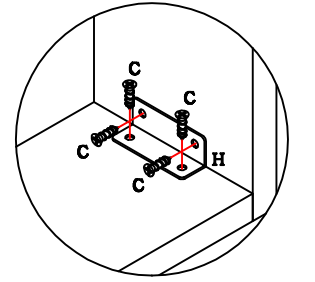
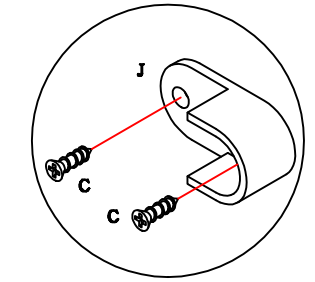

Fixe os rodapés com as cantoneiras "H" pelo lado interno.

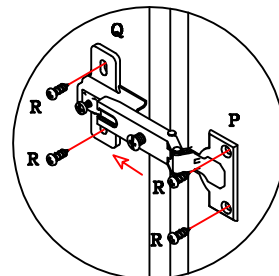
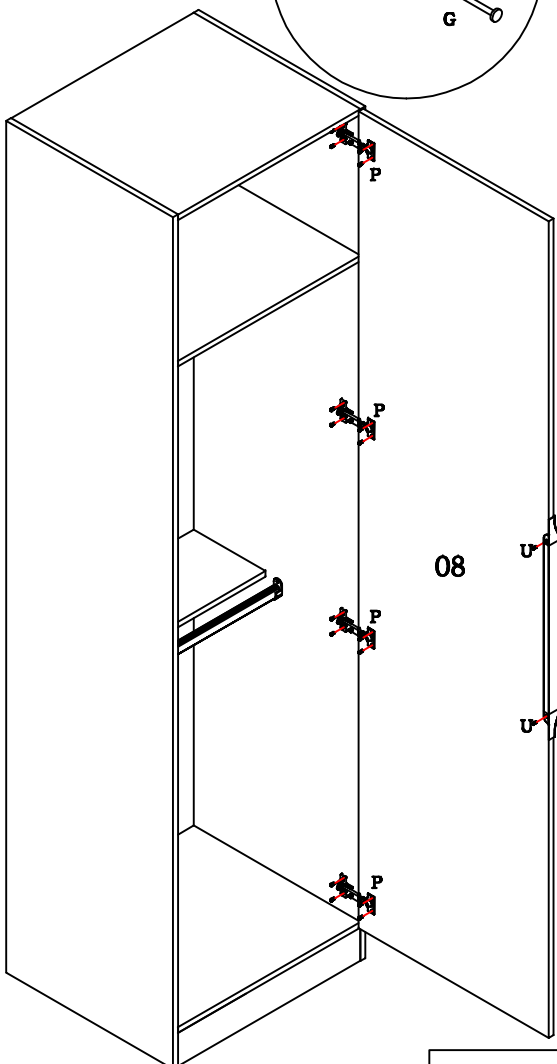

Utilize os parafusos "U" para fixar o puxador.

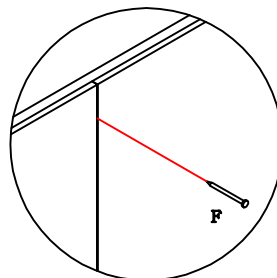

Detalhe da fixação dos pregos nas costas do móvel.

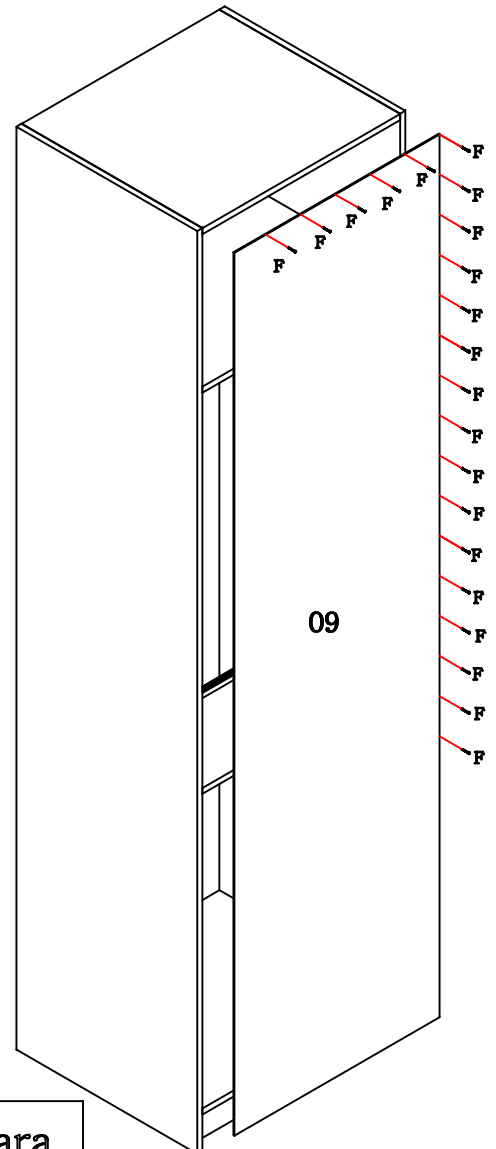

Utilize o parafuso "D" para unir um módulo no outro.